

原子力施設環境放射線調査報告書
データ集(案)
(平成29年度報)

青 森 県

目 次

〔原子燃料サイクル施設〕

1. 青森県実施分測定結果	3
(1) 空間放射線量率測定結果	4
① モニタリングステーションによる空間放射線量率(NaI)測定結果	4
(参考)モニタリングステーションによる空間放射線量率(電離箱)測定結果	6
② モニタリングポストによる空間放射線量率(NaI)測定結果	8
③ モニタリングカーによる空間放射線量率(NaI)測定結果	10
(2) 積算線量測定結果(RPLD)	11
(3) 大気浮遊じん中の全 α 及び全 β 放射能測定結果	12
(4) 大気中の気体状 β 放射能測定結果(クリプトン-85換算)	13
(5) 大気中のヨウ素-131測定結果	15
(6) 環境試料中の放射能測定結果	16
(7) 大気中の水蒸気状トリチウム測定結果	26
(8) 大気中の気体状フッ素測定結果	27
(9) 環境試料中のフッ素測定結果	28
(10) 気象観測結果	29
① 風速・気温・湿度・降水量・積雪深	29
② 大気安定度出現頻度表	31
③ 風配図	32
2. 事業者実施分測定結果	35
(1) 空間放射線量率測定結果	36
① モニタリングステーションによる空間放射線量率(NaI)測定結果	36
(参考)モニタリングステーションによる空間放射線量率(電離箱)測定結果	37
(2) 積算線量測定結果(RPLD)	38
(3) 大気浮遊じん中の全 α 及び全 β 放射能測定結果	39
(4) 大気中の気体状 β 放射能測定結果(クリプトン-85換算)	40
(5) 大気中のヨウ素-131測定結果	41
(6) 環境試料中の放射能測定結果	42
(7) 大気中の水蒸気状トリチウム測定結果	48
(8) 大気中の気体状フッ素測定結果	49
(9) 環境試料中のフッ素測定結果	50
(10) 気象観測結果	52
① 風速・気温・湿度・降水量・積雪深	52
② 大気安定度出現頻度表	53
③ 風配図	54
3. 線量の推定・評価	55
(1) 測定結果に基づく線量	56
(2) 放出源情報に基づく線量(事業者報告)	56
(3) 自然放射線等による線量	57

[東通原子力発電所]

1. 青森県実施分測定結果	63
(1) 空間放射線量率測定結果	64
①モニタリングステーションによる空間放射線量率(NaI)測定結果	64
(参考)モニタリングステーションによる空間放射線量率(電離箱)測定結果	65
②モニタリングポストによる空間放射線量率(NaI)測定結果	66
(参考)モニタリングポストによる空間放射線量率(電離箱)測定結果	69
③モニタリングカーによる空間放射線量率(NaI)測定結果	71
(2) 積算線量測定結果(RPLD)	72
(3) 大気浮遊じん中の全β放射能測定結果	73
(4) 大気中のヨウ素-131測定結果	73
(5) 環境試料中の放射能測定結果	74
(6) 気象観測結果	84
①風速・気温・湿度・降水量・積雪深	84
②大気安定度出現頻度表	88
③風配図	89
2. 事業者実施分測定結果	91
(1) 空間放射線量率測定結果	92
①モニタリングポストによる空間放射線量率(NaI)測定結果	92
(参考)モニタリングポストによる空間放射線量率(電離箱)測定結果	93
(2) 積算線量測定結果(RPLD)	94
(3) 環境試料中の放射能測定結果	96
(4) 気象観測結果	104
①降水量・積雪深	104
3. 線量の推定・評価	105
(1) 測定結果に基づく線量	106
(2) 放出源情報に基づく線量(事業者報告)	106
(3) 自然放射線等による線量	107

[リサイクル燃料備蓄センター]

1. 青森県実施分測定結果	113
(1) 空間放射線量率測定結果	114
①モニタリングポストによる空間放射線量率(NaI)測定結果	114
(参考)モニタリングポストによる空間放射線量率(電離箱)測定結果	114
(2) 積算線量測定結果(RPLD)	115
(3) 環境試料中の放射能測定結果	115
(4) 気象観測結果	116
①降水量・積雪深	116
2. 事業者実施分測定結果	118
(1) 空間放射線量率測定結果	119
①モニタリングポストによる空間放射線量率(NaI)測定結果	119
(参考)モニタリングポストによる空間放射線量率(電離箱)測定結果	120
(2) 積算線量測定結果(RPLD)	121
(3) 環境試料中の放射能測定結果	121

(4) 気象観測結果	122
①降水量・積雪深	122
周辺監視区域内測定結果(原子燃料サイクル施設)	125
1. モニタリングポスト測定結果	126
(1) 再処理事業所モニタリングポスト測定結果	126
(2) 濃縮・埋設事業所モニタリングポスト測定結果	132
2. 再処理工場の液体廃棄物の放出量測定結果	133
3. 再処理工場の気体廃棄物の放出量測定結果	136
4. 気象観測結果	139
周辺監視区域内測定結果(東通原子力発電所)	143
1. モニタリングポスト測定結果	144
2. 排気筒モニタ測定結果	148
3. 放水口モニタ測定結果	148
4. 気象観測結果	149

記号の解説

「ND」

定量下限値未満を示す。分析室等で実施する環境試料中放射性核種の分析測定については、測定条件や精度を一定の水準に保つため、試料・核種毎に定量下限値を定めている。

「*」

検出限界以下を示す。モニタリングステーションにおいて自動的に採取・測定している大気浮遊じん中の全アルファ及び全ベータ放射能については、測定条件(採取空気量等)が変動するため、測定値が計数誤差の3倍以下の場合を検出限界以下としている。

「-」

モニタリング対象外を示す。

原子燃料サイクル施設

核種等の記号及び名称

^3H , H-3	: トリチウム
^7Be , Be-7	: ベリリウム-7
^{14}C , C-14	: 炭素-14
^{40}K , K-40	: カリウム-40
^{51}Cr , Cr-51	: クロム-51
^{54}Mn , Mn-54	: マンガン-54
^{59}Fe , Fe-59	: 鉄-59
^{58}Co , Co-58	: コバルト-58
^{60}Co , Co-60	: コバルト-60
^{65}Zn , Zn-65	: 亜鉛-65
^{85}Kr , Kr-85	: クリプトン-85
^{90}Sr , Sr-90	: スロンチウム-90
^{95}Zr , Zr-95	: ジルコニウム-95
^{95}Nb , Nb-95	: ニオブ-95
^{103}Ru , Ru-103	: ルテニウム-103
^{106}Ru , Ru-106	: ルテニウム-106
^{125}Sb , Sb-125	: アンチモン-125
^{129}I , I-129	: ヨウ素-129
^{131}I , I-131	: ヨウ素-131
^{134}Cs , Cs-134	: セシウム-134
^{137}Cs , Cs-137	: セシウム-137
^{140}Ba , Ba-140	: バリウム-140
^{140}La , La-140	: ランタン-140
^{144}Ce , Ce-144	: セリウム-144
^{154}Eu , Eu-154	: ユロピウム-154
^{214}Bi , Bi-214	: ビスマス-214
^{228}Ac , Ac-228	: アクチニウム-228
U	: ウラン
^{234}U , U-234	: ウラン-234
^{235}U , U-235	: ウラン-235
^{238}U , U-238	: ウラン-238
$^{239+240}\text{Pu}$, Pu-239+240	: プルトニウム-239+240
^{241}Pu , Pu-241	: プルトニウム-241
^{241}Am , Am-241	: アメリシウム-241
^{244}Cm , Cm-244	: キュリウム-244
Pu(α)	: アルファ線を放出するプルトニウム
Am(α)	: アルファ線を放出するアメリシウム
Cm(α)	: アルファ線を放出するキュリウム
F	: フッ素

1. 青森県実施分測定結果

(1) 空間放射線量率測定結果

① モニタリングステーションによる空間放射線量率(NaI)測定結果

(単位:nGy/h)

測定局	測定月	平均	最大	最小	標準 偏差	平常の 変動幅 を外れた 時間数 (単位: 時間)	平常の変動幅を外 れた原因と時間数 (単位:時間)		平常の 変動幅	過去の 測定値 の範囲	備 考
							施設起因	降雨等			
尾 駁	4月	23	45	21	2.8	3	0	3	5~39 (22±17)	8~141	
	5月	23	38	22	1.6	0	0	0			
	6月	24	41	22	2.6	1	0	1			
	7月	24	55	22	3.4	11	0	11			
	8月	23	39	21	2.3	0	0	0			
	9月	24	58	22	3.3	6	0	6			
	10月	25	56	22	4.9	26	0	26			
	11月	25	58	18	6.5	38	0	38			
	12月	22	81	13	7.7	25	0	25			
	1月	17	72	12	5.9	10	0	10			
	2月	13	46	8	5.4	1	0	1			
	3月	18	50	9	5.6	4	0	4			
	年間	22	81	8	5.9	125	0	125			
千歳平	4月	24	41	22	2.3	7	0	7	10~36 (23±13)	9~88	
	5月	24	40	22	1.5	1	0	1			
	6月	24	37	22	2.2	2	0	2			
	7月	24	47	23	3.0	14	0	14			
	8月	24	37	22	1.8	1	0	1			
	9月	24	50	22	3.1	13	0	13			
	10月	25	51	22	4.6	32	0	32			
	11月	26	66	19	5.9	51	0	51			
	12月	23	61	16	6.6	39	0	39			
	1月	20	53	16	4.0	9	0	9			
	2月	17	44	12	5.1	10	0	10			
	3月	21	37	14	3.8	2	0	2			
	年間	23	66	12	4.6	181	0	181			
平 沼	4月	21	43	20	2.5	10	0	10	10~32 (21±11)	14~67	
	5月	21	39	19	1.7	3	0	3			
	6月	21	37	19	2.2	6	0	6			
	7月	22	46	19	3.3	20	0	20			
	8月	21	37	19	2.0	4	0	4			
	9月	22	45	20	3.0	15	0	15			
	10月	22	51	20	4.1	28	0	28			
	11月	23	64	18	5.5	58	0	58			
	12月	22	55	15	6.1	50	0	50			
	1月	19	49	15	3.8	14	0	14			
	2月	17	46	12	5.1	11	0	11			
	3月	19	35	13	3.2	4	0	4			
	年間	21	64	12	4.1	223	0	223			

測定局	測定月	平均	最大	最小	標準偏差	平常の変動幅を外れた時間数 (単位:時間)	平常の変動幅を外れた原因と時間数 (単位:時間)		平常の変動幅	過去の測定値の範囲	備考
							施設起因	降雨等			
泊	4月	22	44	20	2.8	3	0	3	5~37 (21±16)	9~130	
	5月	22	38	20	1.9	1	0	1			
	6月	22	50	20	3.4	6	0	6			
	7月	22	53	20	3.5	13	0	13			
	8月	21	41	20	2.4	3	0	3			
	9月	22	51	20	3.6	12	0	12			
	10月	23	55	20	5.0	30	0	30			
	11月	24	80	18	7.2	50	0	50			
	12月	21	58	13	7.9	40	0	40			
	1月	18	71	12	6.2	15	0	15			
	2月	13	45	10	4.0	1	0	1			
	3月	19	52	10	4.8	6	0	6			
	年間	21	80	10	5.4	180	0	180			
吹越	4月	23	39	22	2.0	6	0	6	12~34 (23±11)	13~93	
	5月	23	34	22	1.4	0	0	0			
	6月	23	37	21	2.2	7	0	7			
	7月	23	49	22	2.7	11	0	11			
	8月	23	35	21	1.5	1	0	1			
	9月	23	51	22	3.0	13	0	13			
	10月	24	43	22	3.4	29	0	29			
	11月	25	57	20	5.2	55	0	55			
	12月	25	59	19	5.5	51	0	51			
	1月	24	51	19	4.6	33	0	33			
	2月	20	53	17	4.1	11	0	11			
	3月	23	56	18	3.7	18	0	18			
	年間	23	59	17	3.7	235	0	235			
比較対照 (青森)	4月	27	40	26	1.5	0	0	0	13~41 (27±14)	11~96	
	5月	28	35	26	1.0	0	0	0			
	6月	28	39	26	1.6	0	0	0			
	7月	28	49	26	2.2	8	0	8			
	8月	28	35	27	1.1	0	0	0			
	9月	29	50	27	2.2	4	0	4			
	10月	28	44	27	2.4	3	0	3			
	11月	30	75	24	5.9	42	0	42			
	12月	28	70	19	6.6	38	0	38			
	1月	24	55	18	5.4	17	0	17			
	2月	21	55	15	5.4	6	0	6			
	3月	24	61	16	4.7	6	0	6			
	年間	27	75	15	4.6	124	0	124			

- ・測定値は1時間値。
- ・測定時間数は1年間で約8,800時間。
- ・測定値は3 MeVを超える高エネルギー成分を含まない。
- ・「平常の変動幅」は、「過去の測定値」の「平均値±(標準偏差の3倍)」。
- ・「過去の測定値」の範囲は、平成24~28年度の測定値の「最小値~最大値」。ただし、平沼局及び泊局については平成27~28年度の測定値の「最小値~最大値」。
- ・「施設起因」は、監視対象施設である原子燃料サイクル施設に起因するもの。
- ・「降雨等」に分類する要因としては、「降雨、降雪、雷雨、積雪等の気象要因及び地理・地形上の要因等の自然条件の変化」、「医療・産業等に用いる放射性同位元素の影響」、「国内外の他の原子力施設からの影響」などが挙げられる。
- ・「施設起因」と「降雨等」の影響が同時に認められた場合は、その主たる原因に分類している。

(参考)モニタリングステーションによる空間放射線量率(電離箱)測定結果

(単位:nGy/h)

測定局	測定月	平均	最大	最小	標準偏差	備考
尾 駁	4月	62	81	59	2.6	
	5月	62	75	59	1.6	
	6月	62	77	59	2.4	
	7月	63	89	60	2.9	
	8月	62	75	58	2.1	
	9月	62	92	60	2.9	
	10月	62	89	59	4.4	
	11月	63	94	56	5.9	
	12月	60	113	52	7.0	
	1月	56	105	51	5.4	
	2月	53	82	48	4.9	
	3月	57	84	48	5.1	
	年間	60	113	48	5.2	
	千 歳 平	4月	68	84	65	
5月		67	80	64	1.5	
6月		67	79	64	2.2	
7月		67	86	64	2.7	
8月		66	78	64	1.8	
9月		67	90	64	2.9	
10月		68	93	64	4.3	
11月		69	107	62	5.4	
12月		67	102	59	6.0	
1月		65	96	60	3.8	
2月		62	88	56	4.8	
3月		65	81	57	3.7	
年間		67	107	56	4.1	
平 沼		4月	63	82	60	2.3
	5月	62	77	60	1.6	
	6月	62	76	60	2.2	
	7月	63	84	60	2.9	
	8月	62	76	59	1.9	
	9月	63	83	60	2.7	
	10月	63	88	59	3.8	
	11月	64	101	59	5.0	
	12月	64	94	57	5.6	
	1月	61	91	57	3.7	
	2月	59	86	54	4.8	
	3月	61	76	55	3.2	
	年間	62	101	54	3.7	

測定局	測定月	平均	最大	最小	標準偏差	備考
泊	4月	62	82	59	2.6	
	5月	61	75	59	1.8	
	6月	62	86	59	3.2	
	7月	62	89	58	3.1	
	8月	61	80	58	2.4	
	9月	62	87	58	3.2	
	10月	62	90	58	4.5	
	11月	64	113	56	6.5	
	12月	61	95	53	7.2	
	1月	59	105	53	5.8	
	2月	55	81	50	3.7	
	3月	59	90	51	4.6	
	年間	61	113	50	4.9	
	吹越	4月	62	77	60	
5月		62	71	59	1.3	
6月		62	75	59	2.1	
7月		62	85	59	2.4	
8月		61	73	59	1.5	
9月		62	88	59	2.8	
10月		62	78	59	3.2	
11月		64	94	58	4.7	
12月		64	94	58	5.0	
1月		63	88	58	4.1	
2月		60	90	56	3.7	
3月		62	91	57	3.6	
年間		62	94	56	3.4	

・測定値は1時間値。

・測定値は3 MeVを超える高エネルギー成分を含む。

② モニタリングポストによる空間放射線量率(NaI)測定結果

(単位:nGy/h)

測定局	測定月	平均	最大	最小	標準偏差	平常の変動幅を外れた時間数(単位:時間)	平常の変動幅を外れた原因と時間数(単位:時間)		平常の変動幅	過去の測定値の範囲	備考
							施設起因	降雨等			
横浜町役場	4月	22	45	20	2.3	7	0	7	13~33 (23±10)	17~95	
	5月	21	33	19	1.4	0	0	0			
	6月	21	35	20	2.1	2	0	2			
	7月	21	48	20	2.6	10	0	10			
	8月	21	33	20	1.6	0	0	0			
	9月	22	43	20	2.7	9	0	9			
	10月	22	38	20	3.0	19	0	19			
	11月	23	59	20	5.0	47	0	47			
	12月	23	51	19	4.6	29	0	29			
	1月	23	60	19	4.6	27	0	27			
	2月	21	46	17	3.7	13	0	13			
	3月	21	42	19	3.1	15	0	15			
	年間	22	60	17	3.4	178	0	178			
野辺地	4月	32	42	30	1.3	6	0	6	24~40 (32±8)	24~83	
	5月	32	37	31	0.8	0	0	0			
	6月	32	40	30	1.2	0	0	0			
	7月	32	45	30	1.6	8	0	8			
	8月	32	40	30	0.9	0	0	0			
	9月	32	50	30	2.0	7	0	7			
	10月	32	45	30	2.1	14	0	14			
	11月	34	80	30	4.4	61	0	61			
	12月	34	59	27	5.1	74	0	74			
	1月	32	50	27	3.3	23	0	23			
	2月	28	49	24	4.2	11	0	11			
	3月	31	52	26	2.4	7	0	7			
	年間	32	80	24	3.1	211	0	211			
砂子又	4月	21	43	20	2.2	4	0	4	9~33 (21±12)	10~93	
	5月	21	36	20	1.7	3	0	3			
	6月	21	41	20	2.5	8	0	8			
	7月	22	51	20	2.7	9	0	9			
	8月	21	36	20	2.2	5	0	5			
	9月	22	54	20	3.9	23	0	23			
	10月	23	57	20	4.7	36	0	36			
	11月	23	57	18	5.8	58	0	58			
	12月	22	60	15	7.2	67	0	67			
	1月	21	57	15	4.8	21	0	21			
	2月	17	48	12	5.7	17	0	17			
	3月	20	42	13	3.8	12	0	12			
	年間	21	60	12	4.5	263	0	263			

測定局	測定月	平均	最大	最小	標準偏差	平常の変動幅を外れた時間数 (単位:時間)	平常の変動幅を外れた原因と時間数 (単位:時間)		平常の変動幅	過去の測定値の範囲	備考
							施設起因	降雨等			
東北町役場	4月	20	36	18	2.3	9	0	9	8~30 (19±11)	11~86	
	5月	20	36	18	1.7	6	0	6			
	6月	20	32	18	2.1	7	0	7			
	7月	21	60	18	3.7	24	0	24			
	8月	20	35	17	1.7	4	0	4			
	9月	21	43	19	3.1	21	0	21			
	10月	22	46	19	4.3	40	0	40			
	11月	22	75	19	5.2	49	0	49			
	12月	22	51	17	5.3	53	0	53			
	1月	21	41	18	3.3	17	0	17			
	2月	20	54	15	5.2	34	0	34			
	3月	20	64	17	3.8	12	0	12			
年間	21	75	15	3.8	276	0	276				
東北分庁舎	4月	20	36	18	2.2	9	0	9	9~31 (20±11)	11~86	
	5月	20	37	18	1.7	2	0	2			
	6月	21	36	18	2.3	9	0	9			
	7月	21	57	18	4.1	26	0	26			
	8月	20	36	18	1.9	3	0	3			
	9月	21	44	19	3.0	21	0	21			
	10月	22	49	19	4.6	36	0	36			
	11月	23	66	17	5.4	55	0	55			
	12月	22	48	16	5.1	42	0	42			
	1月	20	48	16	3.7	15	0	15			
	2月	19	55	14	5.3	29	0	29			
	3月	20	58	16	3.5	9	0	9			
年間	21	66	14	3.9	256	0	256				
三沢市役所	4月	21	37	19	2.2	9	0	9	11~31 (21±10)	13~71	
	5月	21	35	19	1.7	3	0	3			
	6月	21	36	19	2.1	8	0	8			
	7月	22	53	18	3.5	20	0	20			
	8月	21	39	18	1.8	5	0	5			
	9月	22	43	19	3.0	20	0	20			
	10月	23	59	18	4.9	44	0	44			
	11月	22	51	19	3.4	21	0	21			
	12月	22	51	19	3.4	19	0	19			
	1月	21	51	17	3.1	15	0	15			
	2月	20	53	17	3.9	15	0	15			
	3月	21	37	18	2.5	10	0	10			
年間	21	59	17	3.2	189	0	189				

- ・測定値は1時間値。
- ・測定時間数は1年間で約8,800時間。
- ・測定値は3 MeVを超える高エネルギー成分を含まない。
- ・「平常の変動幅」は、「過去の測定値」の「平均値±(標準偏差の3倍)」。
- ・「過去の測定値」の範囲は、平成24~28年度の測定値の「最小値~最大値」。
- ・「施設起因」は、監視対象施設である原子燃料サイクル施設に起因するもの。
- ・「降雨等」に分類する要因としては、「降雨、降雪、雷雨、積雪等の気象要因及び地理・地形上の要因等の自然条件の変化」、「医療・産業等に用いる放射性同位元素の影響」、「国内外の他の原子力施設からの影響」などが挙げられる。
- ・「施設起因」と「降雨等」の影響が同時に認められた場合は、その主たる原因に分類している。

③モニタリングカーによる空間放射線量率(NaI)測定結果

ア 定点測定

測定地点		空間放射線量率(nGy/h)				積雪深(cm)				備考
		第1 四半 期	第2 四半 期	第3 四半 期	第4 四半 期	第1 四半 期	第2 四半 期	第3 四半 期	第4 四半 期	
六ヶ所村	石川	17	16	18	13	0	0	0	8	
	出戸	15	14	16	14	0	0	0	0	
	老部川	13	12	14	12	0	0	0	30	
	尾駸	17	17	17	11	0	0	0	20	
	沖付	15	14	15	11	0	0	0	15	
	新納屋	14	14	14	10	0	0	0	10	
	新栄	18	19	18	10	0	0	0	20	
	市柳沼東畔	17	18	17	17	0	0	0	3	
	八森	18	20	18	11	0	0	0	25	
	六原	16	15	17	15	0	0	0	0	
	笹崎	22	22	22	21	0	0	0	11	
	千歳平	19	19	20	20	0	0	0	0	
	豊原	18	17	18	18	0	0	0	14	
	千樽	18	18	18	16	0	0	0	0	
	尾駸沼南畔	20	21	20	16	0	0	0	11	
弥栄平	20	22	20	17	0	0	0	88		
清掃センター	18	19	17	20	0	0	0	0		
富ノ沢	19	20	19	14	0	0	0	13		
横浜町	第一明神平	18	19	16	19	0	0	10	0	
	第二明神平	13	15	13	14	0	0	9	11	
	はまなす公園	14	14	14	15	0	0	0	10	
野辺地町	上目ノ越	18	19	19	13	0	0	0	3	
	北砂沼	14	13	12	13	0	0	3	0	
青森市	比較対照 (青森市)	20	20	20	18	0	0	0	0	

- ・測定値は10分値。
- ・降雨雪のない状況で測定。

イ 走行測定

測定地点	測定値の範囲(nGy/h)				備考
	第1 四半 期	第2 四半 期	第3 四半 期	第4 四半 期	
ルートA(千歳～平沼)	14 ～ 23	15 ～ 21	14 ～ 22	12 ～ 19	
ルートB(平沼～石川)	11 ～ 20	13 ～ 18	13 ～ 19	10 ～ 18	
ルートC(猿子沢～新納屋)	12 ～ 24	16 ～ 26	15 ～ 25	12 ～ 20	
ルートD(尾駸～中吹越)	13 ～ 22	15 ～ 23	13 ～ 21	12 ～ 19	
ルートE(中吹越～目ノ越)	12 ～ 19	13 ～ 19	13 ～ 19	14 ～ 18	
ルートF(目ノ越～室ノ久保)	13 ～ 18	15 ～ 22	14 ～ 20	12 ～ 17	
ルートG(二又～上弥栄)	17 ～ 20	17 ～ 21	14 ～ 17	13 ～ 17	
ルートH(森の踏切～沖付)	16 ～ 23	15 ～ 24	13 ～ 21	12 ～ 20	
ルートI(弥栄平～千歳)	15 ～ 22	15 ～ 24	16 ～ 22	14 ～ 22	

- ・測定値は500m毎の平均値。
- ・降雨雪のない状況で測定。

(2) 積算線量測定結果 (RPLD)

測定地点		年間積算線量 (μ Gy/365日)	3か月積算線量(μ Gy/91日)					備考
			第1 四半期	第2 四半期	第3 四半期	第4 四半期	平常の 変動幅	
六ヶ所村	尾 駸	386	97	100	104	83	79 ~ 100	
	千 歳 平	393	98	100	106	87	83 ~ 100	
	平 沼	382	94	96	103	88	86 ~ 96	
	泊	375	94	95	99	86	84 ~ 96	
	出 戸	331	83	85	86	75	73 ~ 88	
	老 部 川	365	93	94	95	82	- ※1	
	富 ノ 沢	399	102	102	104	89	83 ~ 105	
	二 又	372	93	94	98	87	85 ~ 98	
	むつ小川原石油備蓄	368	93	94	96	84	81 ~ 98	
	室 ノ 久 保	373	95	97	99	80	80 ~ 100	
横 浜 町	六 倉 原 内	405	102	103	104	96	93 ~ 108	
	吹 越	368	92	92	94	88	84 ~ 93	
	明 神 平	415	110	112	106	86	84 ~ 119	
野 辺 地 町	横 浜 町 役 場	406	101	102	104	99	94 ~ 105	
	有 戸	417	104	104	108	100	94 ~ 110	
東 通 村	野 辺 地	436	110	110	112	104	99 ~ 112	
	白 糠	392	97	99	102	94	89 ~ 102	
東 北 町	西 公 園 (東 北 分 庁 舎)	354	88	91	91	84	78 ~ 91	
	水 喰	367	93	96	97	79	78 ~ 98	
	淋 代	383	100	102	102	78	80 ~ 104	
	東 北 町 役 場	385	95	96	99	94	86 ~ 95	
三 沢 市	三 沢 市 役 所	436	109	109	111	106	98 ~ 111	
青 森 市	比 較 対 照 (青 森 市)	412	104	107	108	92	88 ~ 110	

・測定値は宇宙線の一部及び自己照射の線量を含む。

・「3か月積算線量」は測定期間の測定値を91日あたりに換算し整数で示した値。

・「年間積算線量」は各測定期間の測定値を合計した後、365日あたりに換算し整数で示した値。

・「平常の変動幅」は平成24～28年度の3か月積算線量の測定値の「最小値～最大値」。

ただし、平沼及び泊については平成27～28年度の3か月積算線量測定値の「最小値～最大値」。

※1:老部川については、平成28年度第2四半期の測定期間中に測定場所を移動した。平常の変動幅については平成28年度第3四半期から新たにデータの蓄積を行い、1年間以上経過した時点で改めて設定する。

※2:倉内については、平成28年度第4四半期の測定終了後に測定場所を移動した。平常の変動幅については平成29年度第1四半期から新たにデータの蓄積を行い、1年間以上経過した時点で改めて設定する。

(3)大気浮遊じん中の全 α 及び全 β 放射能測定結果(単位:mBq/m³)

測定局	採取期間	検体数	全 α			全 β			備 考
			平均	最大	最小	平均	最大	最小	
尾 駁	H29. 4. 3 ~ H29. 7. 3	13	< 0.040	0.082	*	0.52	0.81	0.33	
	H29. 7. 3 ~ H29.10. 2	13	< 0.043	0.082	*	0.59	1.1	0.13	
	H29.10.2 ~ H30. 1. 1	13	< 0.051	0.085	*	0.83	1.1	0.59	
	H30. 1. 1 ~ H30. 4. 2	13	0.056	0.11	0.032	1.0	1.4	0.75	
	年 間	52	< 0.048	0.11	*	0.73	1.4	0.13	
千歳平	H29. 4. 3 ~ H29. 7. 3	13	0.052	0.098	0.021	0.52	0.88	0.31	
	H29. 7. 3 ~ H29.10. 2	13	< 0.039	0.068	*	< 0.56	0.97	*	
	H29.10.2 ~ H30. 1. 1	13	0.051	0.081	0.021	0.78	1.2	0.55	
	H30. 1. 1 ~ H30. 4. 2	13	0.056	0.13	0.025	0.98	1.2	0.65	
	年 間	52	< 0.050	0.13	*	< 0.71	1.2	*	
平 沼	H29. 4. 3 ~ H29. 7. 3	13	0.055	0.11	0.020	0.52	0.81	0.35	
	H29. 7. 3 ~ H29.10. 2	13	< 0.054	0.12	*	0.59	0.91	0.14	
	H29.10.2 ~ H30. 1. 1	13	< 0.046	0.071	*	0.77	1.1	0.50	
	H30. 1. 1 ~ H30. 4. 2	13	0.062	0.11	0.036	0.98	1.3	0.73	
	年 間	52	< 0.054	0.12	*	0.71	1.3	0.14	
泊	H29. 4. 3 ~ H29. 7. 3	13	< 0.041	0.097	*	0.52	0.92	0.31	
	H29. 7. 3 ~ H29.10. 2	13	< 0.039	0.068	*	< 0.56	0.96	*	
	H29.10.2 ~ H30. 1. 1	13	0.050	0.089	0.026	0.86	1.2	0.52	
	H30. 1. 1 ~ H30. 4. 2	13	< 0.056	0.14	*	0.97	1.2	0.67	
	年 間	52	< 0.046	0.14	*	< 0.73	1.2	*	
吹 越	H29. 4. 3 ~ H29. 7. 3	13	0.059	0.10	0.024	0.54	0.80	0.31	
	H29. 7. 3 ~ H29.10. 2	13	< 0.050	0.091	*	< 0.55	0.99	*	
	H29.10.2 ~ H30. 1. 1	13	0.054	0.083	0.024	0.93	1.3	0.59	
	H30. 1. 1 ~ H30. 4. 2	13	0.063	0.13	0.030	1.0	1.4	0.64	
	年 間	52	< 0.057	0.13	*	< 0.76	1.4	*	
比較対照 (青森)	H29. 4. 3 ~ H29. 7. 3	13	0.060	0.13	0.021	0.54	0.83	0.33	
	H29. 7. 3 ~ H29.10. 2	13	< 0.040	0.063	*	< 0.57	1.0	*	
	H29.10.2 ~ H30. 1. 1	13	0.061	0.10	0.038	0.95	1.2	0.60	
	H30. 1. 1 ~ H30. 4. 2	13	0.064	0.14	0.036	0.98	1.3	0.65	
	年 間	52	< 0.056	0.14	*	< 0.76	1.3	*	

・168時間集じん後72時間放置、1時間測定。

・平均値の算出においては、測定値に検出限界以下のものが含まれる場合、そのときの検出限界値を測定値として算出平均値に「<」を付ける。全ての平均値が検出限界以下の場合、平均値も検出限界以下とし「*」と表示する。

(4) 大気中の気体状β放射能測定結果(クリプトン-85換算)

(単位:kBq/m³)

測定局	測定月	平均	最大	最小	平常の変動幅	(参考)		備考
						定量下限値以上 となった時間数 〔うち、平常の変動幅 を上回った時間数〕	アクティブ 試験開始前 の測定値の 範囲	
尾 駁	4月	ND	ND	ND	ND~9	0 (0)	ND	
	5月	ND	ND	ND		0 (0)		
	6月	ND	ND	ND		0 (0)		
	7月	ND	ND	ND		0 (0)		
	8月	ND	ND	ND		0 (0)		
	9月	ND	ND	ND		0 (0)		
	10月	ND	ND	ND		0 (0)		
	11月	ND	ND	ND		0 (0)		
	12月	ND	ND	ND		0 (0)		
	1月	ND	ND	ND		0 (0)		
	2月	ND	ND	ND		0 (0)		
	3月	ND	ND	ND		0 (0)		
	年間	ND	ND	ND		0 (0)		
千 歳 平	4月	ND	ND	ND	ND~4	0 (0)	ND	
	5月	ND	ND	ND		0 (0)		
	6月	ND	ND	ND		0 (0)		
	7月	ND	ND	ND		0 (0)		
	8月	ND	ND	ND		0 (0)		
	9月	ND	ND	ND		0 (0)		
	10月	ND	ND	ND		0 (0)		
	11月	ND	ND	ND		0 (0)		
	12月	ND	ND	ND		0 (0)		
	1月	ND	ND	ND		0 (0)		
	2月	ND	ND	ND		0 (0)		
	3月	ND	ND	ND		0 (0)		
	年間	ND	ND	ND		0 (0)		
平 沼	4月	ND	ND	ND	ND	0 (0)	ND	
	5月	ND	ND	ND		0 (0)		
	6月	ND	ND	ND		0 (0)		
	7月	ND	ND	ND		0 (0)		
	8月	ND	ND	ND		0 (0)		
	9月	ND	ND	ND		0 (0)		
	10月	ND	ND	ND		0 (0)		
	11月	ND	ND	ND		0 (0)		
	12月	ND	ND	ND		0 (0)		
	1月	ND	ND	ND		0 (0)		
	2月	ND	ND	ND		0 (0)		
	3月	ND	ND	ND		0 (0)		
	年間	ND	ND	ND		0 (0)		

測定局	測定月	平均	最大	最小	平常の変動幅	(参考)		備考
						定量下限値以上となった時間数 〔うち、平常の変動幅を上回った時間数〕	アクティブ試験開始前の測定値の範囲	
泊	4月	ND	ND	ND	ND~2	0 (0)	ND	
	5月	ND	ND	ND		0 (0)		
	6月	ND	ND	ND		0 (0)		
	7月	ND	ND	ND		0 (0)		
	8月	ND	ND	ND		0 (0)		
	9月	ND	ND	ND		0 (0)		
	10月	ND	ND	ND		0 (0)		
	11月	ND	ND	ND		0 (0)		
	12月	ND	ND	ND		0 (0)		
	1月	ND	ND	ND		0 (0)		
	2月	ND	ND	ND		0 (0)		
3月	ND	ND	ND	0 (0)				
年間	ND	ND	ND	0 (0)				
吹越	4月	ND	ND	ND	ND~11	0 (0)	ND	
	5月	ND	ND	ND		0 (0)		
	6月	ND	ND	ND		0 (0)		
	7月	ND	ND	ND		0 (0)		
	8月	ND	ND	ND		0 (0)		
	9月	ND	ND	ND		0 (0)		
	10月	ND	ND	ND		0 (0)		
	11月	ND	ND	ND		0 (0)		
	12月	ND	ND	ND		0 (0)		
	1月	ND	ND	ND		0 (0)		
	2月	ND	ND	ND		0 (0)		
3月	ND	ND	ND	0 (0)				
年間	ND	ND	ND	0 (0)				
比較対照 (青森)	4月	ND	ND	ND	ND	0 (0)	ND	
	5月	ND	ND	ND		0 (0)		
	6月	ND	ND	ND		0 (0)		
	7月	ND	ND	ND		0 (0)		
	8月	ND	ND	ND		0 (0)		
	9月	ND	ND	ND		0 (0)		
	10月	ND	ND	ND		0 (0)		
	11月	ND	ND	ND		0 (0)		
	12月	ND	ND	ND		0 (0)		
	1月	ND	ND	ND		0 (0)		
	2月	ND	ND	ND		0 (0)		
3月	ND	ND	ND	0 (0)				
年間	ND	ND	ND	0 (0)				

- ・測定値は1時間値。
- ・測定時間数は1年間で約8,800時間。
- ・平均値の算出においては、測定値に定量下限値未満のものが含まれる場合、定量下限値を測定値として算出し、平均値に「く」を付ける。また、すべての測定値が定量下限値未満の場合、平均値も定量下限値未満とし、「ND」と表示する。
- ・「平常の変動幅」は、平成6~28年度の測定値の「最小値~最大値」。
- ・「アクティブ試験開始前の測定値の範囲」は、平成6~17年度の測定値の「最小値~最大値」。

(5)大気中のヨウ素-131測定結果

(単位:mBq/m³)

測定局	採取期間	検体数	平均	最大	最小	備考
尾 駁	H29. 4. 3 ~ H29. 7. 3	13	ND	ND	ND	
	H29. 7. 3 ~ H29.10. 2	13	ND	ND	ND	
	H29.10. 2 ~ H30. 1. 4	13	ND	ND	ND	
	H30. 1. 4 ~ H30. 4. 2	13	ND	ND	ND	
	年 間	52	ND	ND	ND	
千 歳 平	H29. 4. 3 ~ H29. 7. 3	13	ND	ND	ND	
	H29. 7. 3 ~ H29.10. 2	13	ND	ND	ND	
	H29.10. 2 ~ H30. 1. 4	13	ND	ND	ND	
	H30. 1. 4 ~ H30. 4. 2	13	ND	ND	ND	
	年 間	52	ND	ND	ND	
平 沼	H29. 4. 3 ~ H29. 7. 3	13	ND	ND	ND	
	H29. 7. 3 ~ H29.10. 2	13	ND	ND	ND	
	H29.10. 2 ~ H30. 1. 4	13	ND	ND	ND	
	H30. 1. 4 ~ H30. 4. 2	13	ND	ND	ND	
	年 間	52	ND	ND	ND	
泊	H29. 4. 3 ~ H29. 7. 3	13	ND	ND	ND	
	H29. 7. 3 ~ H29.10. 2	13	ND	ND	ND	
	H29.10. 2 ~ H30. 1. 4	13	ND	ND	ND	
	H30. 1. 4 ~ H30. 4. 2	13	ND	ND	ND	
	年 間	52	ND	ND	ND	
吹 越	H29. 4. 3 ~ H29. 7. 3	13	ND	ND	ND	
	H29. 7. 3 ~ H29.10. 2	13	ND	ND	ND	
	H29.10. 2 ~ H30. 1. 4	13	ND	ND	ND	
	H30. 1. 4 ~ H30. 4. 2	13	ND	ND	ND	
	年 間	52	ND	ND	ND	
比較対照 (青 森)	H29. 4. 3 ~ H29. 7. 3	13	ND	ND	ND	
	H29. 7. 3 ~ H29.10. 2	13	ND	ND	ND	
	H29.10. 2 ~ H30. 1. 4	13	ND	ND	ND	
	H30. 1. 4 ~ H30. 4. 2	13	ND	ND	ND	
	年 間	52	ND	ND	ND	

・測定値は試料採取日に補正した値。

・平均値の算出においては、測定値に定量下限値未満のものが含まれる場合、定量下限値を測定値として、算出し平均値に「<」を付ける。また、すべての測定値が定量下限値未満の場合、平均値も定量下限値未満とし、「ND」と表示する。

(6)環境試料中の放射能測定結果

試料名	採取地点	採取年月日	単位	機器分析									
				⁵⁴ Mn	⁶⁰ Co	¹⁰⁶ Ru	¹³⁴ Cs	¹³⁷ Cs	¹⁴⁴ Ce	⁷ Be	⁴⁰ K	²¹⁴ Bi	²²⁸ Ac
大 気 浮 遊 塵	尾 駁	H29. 4. 3～ H29. 7. 3	mBq/m ³	ND	ND	ND	ND	ND	ND	2.1	ND	—	—
		H29. 7. 3～ H29.10. 2		ND	ND	ND	ND	ND	2.4	ND	—	—	
		H29.10. 2～ H30. 1. 1		ND	ND	ND	ND	ND	2.8	ND	—	—	
		H30. 1. 1～ H30. 4. 2		ND	ND	ND	ND	ND	3.0	ND	—	—	
	千 歳 平	H29. 4. 3～ H29. 7. 3		ND	ND	ND	ND	ND	2.2	ND	—	—	
		H29. 7. 3～ H29.10. 2		ND	ND	ND	ND	ND	2.3	ND	—	—	
		H29.10. 2～ H30. 1. 1		ND	ND	ND	ND	ND	2.9	ND	—	—	
		H30. 1. 1～ H30. 4. 2		ND	ND	ND	ND	ND	3.0	ND	—	—	
	平 沼	H29. 4. 3～ H29. 7. 3		ND	ND	ND	ND	ND	2.1	ND	—	—	
		H29. 7. 3～ H29.10. 2		ND	ND	ND	ND	ND	2.4	ND	—	—	
		H29.10. 2～ H30. 1. 1		ND	ND	ND	ND	ND	2.8	ND	—	—	
		H30. 1. 1～ H30. 4. 2		ND	ND	ND	ND	ND	3.1	ND	—	—	
	泊	H29. 4. 3～ H29. 7. 3		ND	ND	ND	ND	ND	2.1	ND	—	—	
		H29. 7. 3～ H29.10. 2		ND	ND	ND	ND	ND	2.4	ND	—	—	
		H29.10. 2～ H30. 1. 1		ND	ND	ND	ND	ND	3.0	ND	—	—	
		H30. 1. 1～ H30. 4. 2		ND	ND	ND	ND	ND	3.0	ND	—	—	
	横 浜 町	H29. 4. 3～ H29. 7. 3		ND	ND	ND	ND	ND	2.2	ND	—	—	
		H29. 7. 3～ H29.10. 2		ND	ND	ND	ND	ND	2.3	ND	—	—	
		H29.10. 2～ H30. 1. 1		ND	ND	ND	ND	ND	3.0	ND	—	—	
		H30. 1. 1～ H30. 4. 2		ND	ND	ND	ND	ND	3.0	ND	—	—	
比較対照 (青森市)	H29. 4. 3～ H29. 7. 3	ND	ND	ND	ND	ND	2.3	ND	—	—			
	H29. 7. 3～ H29.10. 2	ND	ND	ND	ND	ND	2.4	ND	—	—			
	H29.10. 2～ H30. 1. 1	ND	ND	ND	ND	ND	2.9	ND	—	—			
	H30. 1. 1～ H30. 4. 2	ND	ND	ND	ND	ND	3.0	ND	—	—			

放射化学分析								備 考
³ H	¹⁴ C	⁹⁰ Sr	¹²⁹ I	²³⁹⁺²⁴⁰ Pu	²⁴¹ Am	²⁴⁴ Cm	U	
-	-	ND	-	ND	-	-	ND	
-	-	ND	-	ND	-	-	ND	
-	-	ND	-	ND	-	-	ND	
-	-	ND	-	ND	-	-	ND	
-	-	ND	-	ND	-	-	-	
-	-	ND	-	ND	-	-	-	
-	-	ND	-	ND	-	-	-	
-	-	ND	-	ND	-	-	-	
-	-	ND	-	ND	-	-	-	
-	-	ND	-	ND	-	-	-	
-	-	ND	-	ND	-	-	-	
-	-	ND	-	ND	-	-	-	
-	-	ND	-	ND	-	-	-	
-	-	ND	-	ND	-	-	-	
-	-	ND	-	ND	-	-	-	
-	-	ND	-	ND	-	-	-	
-	-	ND	-	ND	-	-	-	
-	-	ND	-	ND	-	-	-	
-	-	ND	-	ND	-	-	-	
-	-	ND	-	ND	-	-	-	
-	-	ND	-	ND	-	-	-	
-	-	ND	-	ND	-	-	-	
-	-	ND	-	ND	-	-	-	
-	-	ND	-	ND	-	-	-	
-	-	ND	-	ND	-	-	-	
-	-	ND	-	ND	-	-	-	
-	-	ND	-	ND	-	-	-	
-	-	ND	-	ND	-	-	-	
-	-	ND	-	ND	-	-	ND	
-	-	ND	-	ND	-	-	ND	
-	-	ND	-	ND	-	-	ND	
-	-	ND	-	ND	-	-	ND	

試料名	採取地点	採取年月日	単位	機器分析											
				⁵⁴ Mn	⁶⁰ Co	¹⁰⁶ Ru	¹³⁴ Cs	¹³⁷ Cs	¹⁴⁴ Ce	⁷ Be	⁴⁰ K	²¹⁴ Bi	²²⁸ Ac		
雨	水	千歳平	Bq/ℓ	H29. 3.31～ H29. 4.28	—	—	—	—	—	—	—	—	—	—	—
				H29. 4.28～ H29. 5.31	—	—	—	—	—	—	—	—	—	—	—
				H29. 5.31～ H29. 6.30	—	—	—	—	—	—	—	—	—	—	—
				H29. 6.30～ H29. 7.31	—	—	—	—	—	—	—	—	—	—	—
				H29. 7.31～ H29. 8.31	—	—	—	—	—	—	—	—	—	—	—
				H29. 8.31～ H29. 9.29	—	—	—	—	—	—	—	—	—	—	—
				H29. 9.29～ H29.10.31	—	—	—	—	—	—	—	—	—	—	—
				H29.10.31～ H29.11.30	—	—	—	—	—	—	—	—	—	—	—
				H29.11.30～ H29.12.28	—	—	—	—	—	—	—	—	—	—	—
				H29.12.28～ H30. 1.31	—	—	—	—	—	—	—	—	—	—	—
				H30. 1.31～ H30. 2.28	—	—	—	—	—	—	—	—	—	—	—
H30. 2.28～ H30. 3.30	—	—	—	—	—	—	—	—	—	—	—				
降下物	千歳平	Bq/m ²	H29. 3.31～ H29. 4.28	ND	ND	ND	ND	ND	ND	140	ND	—	—		
			H29. 4.28～ H29. 5.31	ND	ND	ND	ND	ND	ND	150	ND	—	—		
			H29. 5.31～ H29. 6.30	ND	ND	ND	ND	ND	ND	190	ND	—	—		
			H29. 6.30～ H29. 7.31	ND	ND	ND	ND	ND	ND	170	ND	—	—		
			H29. 7.31～ H29. 8.31	ND	ND	ND	ND	ND	ND	340	ND	—	—		
			H29. 8.31～ H29. 9.29	ND	ND	ND	ND	ND	ND	180	ND	—	—		
			H29. 9.29～ H29.10.31	ND	ND	ND	ND	ND	ND	450	ND	—	—		
			H29.10.31～ H29.11.30	ND	ND	ND	ND	ND	ND	260	ND	—	—		
			H29.11.30～ H29.12.28	ND	ND	ND	ND	ND	ND	380	ND	—	—		
			H29.12.28～ H30. 1.31	ND	ND	ND	ND	ND	ND	210	ND	—	—		
			H30. 1.31～ H30. 2.28	ND	ND	ND	ND	ND	ND	320	ND	—	—		
H30. 2.28～ H30. 3.30	ND	ND	ND	ND	ND	ND	160	ND	—	—					
H29. 3.31～ H30. 3.30	—	—	—	—	—	—	—	—	—	—	—				

試料名	採取地点	採取年月日	単位	機器分析										
				⁵⁴ Mn	⁶⁰ Co	¹⁰⁶ Ru	¹³⁴ Cs	¹³⁷ Cs	¹⁴⁴ Ce	⁷ Be	⁴⁰ K	²¹⁴ Bi	²²⁸ Ac	
河川水	老上部川流	H29.10.18	mBq/ℓ トリチウム については Bq/ℓ	ND	ND	ND	ND	ND	ND	ND	ND	ND	—	—
	老下部川流	H29.10.18		ND	ND	ND	ND	ND	ND	ND	ND	ND	—	—
湖沼水	尾駁沼	H29.4.24		ND	ND	ND	ND	ND	ND	ND	ND	—	—	—
		H29.7.18		ND	ND	ND	ND	ND	ND	ND	ND	—	—	—
		H29.10.17		ND	ND	ND	ND	ND	ND	ND	ND	—	—	—
		H29.12.5		ND	ND	ND	ND	ND	ND	ND	ND	—	—	—
	鷹架沼	H29.4.25		ND	ND	ND	ND	ND	ND	ND	ND	—	—	—
		H29.11.8		ND	ND	ND	ND	ND	ND	ND	ND	—	—	—
	小川原湖	H29.4.19		ND	ND	ND	ND	ND	ND	ND	ND	610	—	—
		H29.10.27		ND	ND	ND	ND	ND	ND	ND	ND	390	—	—
水道水	尾駁	H29.4.7		ND	ND	ND	ND	ND	ND	ND	ND	ND	—	—
		H29.7.7		ND	ND	ND	ND	ND	ND	ND	ND	ND	—	—
		H29.10.3		ND	ND	ND	ND	ND	ND	ND	ND	ND	—	—
		H30.1.9		ND	ND	ND	ND	ND	ND	ND	ND	ND	—	—
井戸水	尾駁	H29.4.7		ND	ND	ND	ND	ND	ND	ND	ND	170	—	—
		H29.7.7		ND	ND	ND	ND	ND	ND	ND	ND	160	—	—
		H29.10.3		ND	ND	ND	ND	ND	ND	ND	ND	180	—	—
		H30.1.9		ND	ND	ND	ND	ND	ND	ND	ND	180	—	—
河底土	老上部川流	H29.10.18		ND	ND	ND	ND	3	ND	ND	120	ND	ND	
	老下部川流	H29.10.18		ND	ND	ND	ND	ND	ND	ND	110	ND	ND	
湖底土	尾駁沼	H29.10.17	ND	ND	ND	ND	ND	ND	ND	310	ND	ND		
	鷹架沼	H29.11.8	ND	ND	ND	ND	9	ND	ND	230	ND	ND		
	小川原湖	H29.10.27	ND	ND	ND	ND	5	ND	ND	170	ND	ND		
表土	尾駁	H29.7.14	ND	ND	ND	ND	3	ND	ND	150	ND	ND		
	千歳平	H29.7.10	ND	ND	ND	ND	3	ND	ND	190	ND	ND		
	横浜町	H29.7.5	ND	ND	ND	ND	13	ND	ND	320	22	35		
	比較対照 (青森市)	H29.7.13	ND	ND	ND	ND	4	ND	ND	280	16	24		

放射化学分析								備 考
³ H	¹⁴ C	⁹⁰ Sr	¹²⁹ I	²³⁹⁺²⁴⁰ Pu	²⁴¹ Am	²⁴⁴ Cm	U	
ND	—	—	—	—	—	—	—	
ND	—	—	—	—	—	—	—	
ND	—	ND	—	—	—	—	—	塩分 11
ND	—	ND	—	—	—	—	—	塩分 22
ND	—	ND	—	—	—	—	—	塩分 15
ND	—	ND	—	—	—	—	—	塩分 14
ND	—	—	—	—	—	—	—	塩分 3.7
ND	—	—	—	—	—	—	—	塩分 5.9
ND	—	—	—	—	—	—	—	(海水の塩分は約35)
ND	—	—	—	—	—	—	—	
ND	—	ND	—	—	—	—	—	
ND	—	ND	—	—	—	—	—	
ND	—	ND	—	—	—	—	—	
ND	—	ND	—	—	—	—	—	
ND	—	ND	—	—	—	—	—	
ND	—	ND	—	—	—	—	—	
ND	—	ND	—	—	—	—	—	
ND	—	ND	—	—	—	—	—	
—	—	—	—	—	—	—	—	
—	—	—	—	—	—	—	—	
—	—	ND	—	0.67	0.28	ND	150	
—	—	ND	—	0.53	0.24	ND	80	
—	—	ND	—	0.22	0.10	ND	—	
—	—	0.7	ND	0.04	ND	ND	5.6	
—	—	0.5	ND	0.11	0.05	ND	15	
—	—	0.7	ND	0.44	0.18	ND	95	
—	—	1.0	ND	0.16	0.05	ND	37	

試料名	採取地点	採取年月日	単位	機器分析											
				⁵⁴ Mn	⁶⁰ Co	¹⁰⁶ Ru	¹³⁴ Cs	¹³⁷ Cs	¹⁴⁴ Ce	⁷ Be	⁴⁰ K	²¹⁴ Bi	²²⁸ Ac		
牛乳(原乳)	二又	H29.4.11	Bq/ℓ	ND	ND	ND	ND	ND	ND	ND	50	—	—		
		H29.10.12		ND	ND	ND	ND	ND	ND	ND	47	—	—		
	庄内	H29.4.18		ND	ND	ND	ND	ND	ND	ND	51	—	—		
		H29.7.10		ND	ND	ND	ND	ND	ND	ND	48	—	—		
		H29.10.2		ND	ND	ND	ND	ND	ND	ND	49	—	—		
		H30.1.10		ND	ND	ND	ND	ND	ND	ND	52	—	—		
	横浜町	H29.4.11		ND	ND	ND	ND	ND	ND	ND	52	—	—		
		H29.7.5		ND	ND	ND	ND	ND	ND	ND	52	—	—		
		H29.10.2		ND	ND	ND	ND	ND	ND	ND	53	—	—		
		H30.1.15		ND	ND	ND	ND	ND	ND	ND	50	—	—		
	東北町	H29.4.18		ND	ND	ND	ND	ND	ND	ND	51	—	—		
		H29.7.10		ND	ND	ND	ND	ND	ND	ND	49	—	—		
		H29.10.2		ND	ND	ND	ND	ND	ND	ND	51	—	—		
		H30.1.10		ND	ND	ND	ND	ND	ND	ND	49	—	—		
	精米	二又 千樽 野辺地町		H29.10.25	Bq/kg生 ¹⁴ Cについては 上:Bq/kg生 下:Bq/g炭素	ND	ND	ND	ND	ND	ND	ND	27	—	—
				H29.10.20		ND	ND	ND	ND	ND	ND	ND	27	—	—
H29.10.5			ND	ND		ND	ND	ND	ND	ND	26	—	—		
比較対照 (青森市)		H29.10.5	—	—		—	—	—	—	—	—	—	—		
ハクサイ	出戸	H29.10.27	ND	ND		ND	ND	ND	ND	ND	75	—	—		
ダイコン	出戸	H29.10.27	ND	ND		ND	ND	ND	ND	ND	76	—	—		
ナガイモ	東北町	H29.11.30	ND	ND		ND	ND	ND	ND	ND	120	—	—		
キャベツ	横浜町	H29.10.31	ND	ND		ND	ND	ND	ND	ND	58	—	—		
牧草	第3団地	H29.5.24	Bq/kg生	ND		ND	ND	ND	ND	ND	10	120	—	—	
		H29.8.2		ND		ND	ND	ND	ND	ND	17	120	—	—	
	横浜町	H29.5.23		ND		ND	ND	ND	0.5	ND	16	110	—	—	
		H29.8.21		ND		ND	ND	ND	0.8	ND	130	120	—	—	
	ワカサギ	尾駸沼		H29.10.12		ND	ND	ND	ND	ND	ND	ND	110	—	—
シジミ	小川原湖	H29.10.26	ND	ND		ND	ND	ND	ND	ND	8	—	—		

放射化学分析								備考
³ H	¹⁴ C	⁹⁰ Sr	¹²⁹ I	²³⁹⁺²⁴⁰ Pu	²⁴¹ Am	²⁴⁴ Cm	U	
—	—	ND	—	—	—	—	ND	
—	—	ND	—	—	—	—	ND	
—	—	ND	—	—	—	—	ND	
—	—	ND	—	—	—	—	ND	
—	—	ND	—	—	—	—	ND	
—	—	ND	—	—	—	—	—	
—	—	ND	—	—	—	—	—	
—	—	ND	—	—	—	—	—	
—	—	ND	—	—	—	—	—	
—	—	ND	—	—	—	—	—	
—	—	ND	—	—	—	—	—	
—	—	ND	—	—	—	—	—	
—	—	ND	—	—	—	—	—	
—	—	ND	—	—	—	—	—	
—	—	ND	—	—	—	—	—	
—	—	ND	—	—	—	—	—	
—	—	ND	—	—	—	—	—	
—	—	ND	—	—	—	—	—	
—	—	ND	—	—	—	—	—	
—	—	ND	—	—	—	—	—	
—	85 0.23	ND	—	ND	—	—	ND	
—	87 0.23	ND	—	ND	—	—	ND	
—	88 0.23	ND	—	ND	—	—	—	
—	86 0.23	—	—	—	—	—	—	
—	4 0.23	0.10	—	ND	—	—	ND	
—	5 0.23	0.07	—	ND	—	—	ND	
—	16 0.23	ND	—	ND	—	—	—	
—	5 0.23	0.06	—	ND	—	—	—	
—	—	0.06	—	ND	—	—	ND	チモシー、リードカナリー、オーチャードグラス(1番草)
—	—	0.14	—	ND	—	—	ND	チモシー、リードカナリー、オーチャードグラス(2番草)
—	—	0.15	—	ND	—	—	ND	チモシー、リードカナリー、オーチャードグラス(1番草)
—	—	0.31	—	ND	—	—	ND	チモシー、リードカナリー、オーチャードグラス(2番草)
—	—	ND	—	ND	—	—	—	
—	—	ND	—	ND	—	—	—	

試料名	採取地点	採取年月日	単位	機器分析									
				⁵⁴ Mn	⁶⁰ Co	¹⁰⁶ Ru	¹³⁴ Cs	¹³⁷ Cs	¹⁴⁴ Ce	⁷ Be	⁴⁰ K	²¹⁴ Bi	²²⁸ Ac
松葉	尾駈	H29. 4.14	Bq/kg生	ND	ND	ND	ND	ND	ND	49	56	—	—
		H29.10.20		ND	ND	ND	ND	ND	90	61	—	—	
	比較対照 (青森市)	H29. 4.20		ND	ND	ND	ND	ND	23	74	—	—	
		H29.10.26		ND	ND	ND	ND	ND	130	75	—	—	
海	放出口 付近	H29. 4.21	mBq/ℓ トリチウム については Bq/ℓ	ND	ND	ND	ND	ND	ND	—	—	—	
		H29.10.16		ND	ND	ND	ND	ND	ND	—	—	—	
	放出口 北20km 地点	H29. 4.21		ND	ND	ND	ND	ND	ND	—	—	—	
		H29.10.16		ND	ND	ND	ND	ND	ND	—	—	—	
	放出口 南20km 地点	H29. 4.21		ND	ND	ND	ND	ND	ND	—	—	—	
		H29.10.16		ND	ND	ND	ND	ND	ND	—	—	—	
海底土	放出口 付近	H29.10.16	Bq/kg乾	ND	ND	ND	ND	ND	ND	160	ND	ND	
	放出口 北20km 地点	H29.10.16		ND	ND	ND	ND	ND	ND	170	ND	ND	
	放出口 南20km 地点	H29.10.16		ND	ND	ND	ND	ND	ND	220	ND	ND	
魚類 (ヒラメ)	六ヶ所村 前面海域	H29.10.18	Bq/kg生	ND	ND	ND	ND	ND	ND	150	—	—	
海藻類 (コンブ)	六ヶ所村 前面海域	H29.10.25		ND	ND	ND	ND	ND	ND	300	—	—	
貝類 (ホタテ)	陸奥湾	H29. 7. 6		ND	ND	ND	ND	ND	ND	84	—	—	
海藻類 (チガイソ)	六ヶ所村 前面海域	H29. 4.23		トリチウム については 上:Bq/kg生 下:Bq/ℓ	ND	ND	ND	ND	ND	ND	260	—	—
		H29.11.21			ND	ND	ND	ND	ND	ND	260	—	—
貝類 (ムラサキイソコガイ)	六ヶ所村 前面海域	H29. 4.22			ND	ND	ND	ND	ND	ND	ND	34	—
		H29.11. 9	ND		ND	ND	ND	ND	ND	ND	36	—	—

•Uは、²³⁴U、²³⁵U及び²³⁸Uの合計。

•機器分析によるγ線放出核種、³H及び⁹⁰Srの測定値は試料採取日に補正した値。

•ヒラメ(六ヶ所村前面海域)及びホタテ(陸奥湾)は東通原子力発電所環境放射線等調査試料を兼ねる。

放射化学分析								備考
³ H	¹⁴ C	⁹⁰ Sr	¹²⁹ I	²³⁹⁺²⁴⁰ Pu	²⁴¹ Am	²⁴⁴ Cm	U	
—	—	—	—	—	—	—	0.05	
—	—	—	—	—	—	—	0.04	
—	—	—	—	—	—	—	0.03	
—	—	—	—	—	—	—	0.02	
ND	—	ND	—	ND	—	—	—	
ND	—	ND	—	ND	—	—	—	
ND	—	ND	—	ND	—	—	—	
ND	—	ND	—	ND	—	—	—	
—	—	ND	—	0.14	0.07	ND	—	
—	—	ND	—	0.43	0.17	ND	—	
—	—	ND	—	0.21	0.12	ND	—	
ND ND	—	ND	—	ND	—	—	—	
—	—	ND	—	0.003	—	—	—	
—	—	ND	—	ND	—	—	—	
—	—	ND	—	0.003	—	—	—	
—	—	0.05	—	0.003	—	—	—	
—	—	ND	—	ND	—	—	—	
—	—	ND	—	ND	—	—	—	

(7)大気中の水蒸気状トリチウム測定結果

測定地点	採取期間	測定値		大気中水分量 (g/m ³)	(参考)アクティブ試験開始前の測定値の範囲		備考
		大気中濃度 (mBq/m ³)	水分中濃度 (Bq/l)		大気中濃度 (mBq/m ³)	水分中濃度 (Bq/l)	
尾 駁	H29. 3.31 ~ H29. 4.28	ND	ND	5.8	ND	ND~2	
	H29. 4.28 ~ H29. 5.31	ND	ND	8.2			
	H29. 5.31 ~ H29. 6.30	ND	ND	11			
	H29. 6.30 ~ H29. 7.31	ND	ND	18			
	H29. 7.31 ~ H29. 8.31	ND	ND	15			
	H29. 8.31 ~ H29. 9.29	ND	ND	13			
	H29. 9.29 ~ H29.10.31	ND	ND	8.7			
	H29.10.31 ~ H29.11.30	ND	ND	5.6			
	H29.11.30 ~ H29.12.28	ND	ND	3.8			
	H29.12.28 ~ H30. 1.31	ND	ND	3.2			
	H30. 1.31 ~ H30. 2.28	ND	ND	2.9			
	H30. 2.28 ~ H30. 3.30	ND	ND	4.2			
横 浜 町	H29. 3.31 ~ H29. 4.28	ND	ND	5.8	ND	ND	
	H29. 4.28 ~ H29. 5.31	ND	ND	8.4			
	H29. 5.31 ~ H29. 6.30	ND	ND	11			
	H29. 6.30 ~ H29. 7.31	ND	ND	15			
	H29. 7.31 ~ H29. 8.31	ND	ND	15			
	H29. 8.31 ~ H29. 9.29	ND	ND	19			
	H29. 9.29 ~ H29.10.31	ND	ND	8.4			
	H29.10.31 ~ H29.11.30	ND	ND	5.6			
	H29.11.30 ~ H29.12.28	ND	ND	3.9			
	H29.12.28 ~ H30. 1.31	ND	ND	3.3			
	H30. 1.31 ~ H30. 2.28	ND	ND	3.0			
	H30. 2.28 ~ H30. 3.30	ND	ND	4.3			
比 較 対 照 (青 森 市)	H29. 3.31 ~ H29. 4.28	ND	ND	5.5	ND	ND~2	
	H29. 4.28 ~ H29. 5.31	ND	ND	8.3			
	H29. 5.31 ~ H29. 6.30	ND	ND	11			
	H29. 6.30 ~ H29. 7.31	ND	ND	19			
	H29. 7.31 ~ H29. 8.31	ND	ND	14			
	H29. 8.31 ~ H29. 9.29	ND	ND	17			
	H29. 9.29 ~ H29.10.31	ND	ND	8.2			
	H29.10.31 ~ H29.11.30	ND	ND	5.7			
	H29.11.30 ~ H29.12.28	ND	ND	3.9			
	H29.12.28 ~ H30. 1.31	ND	ND	3.7			
	H30. 1.31 ~ H30. 2.28	ND	ND	3.2			
	H30. 2.28 ~ H30. 3.30	ND	ND	4.1			

・測定値は試料採取日に補正した値。

・「アクティブ試験開始前の測定値の範囲」は、尾駁については平成元~17年度の測定値の「最小値~最大値」。
横浜町及び比較対照(青森市)については平成2~17年度の測定値の「最小値~最大値」。

(8) 大気中の気体状フッ素測定結果

(単位 : ppb)

測定局	測定月	平均	最大	最小	備考
尾 駁	4月	ND	ND	ND	
	5月	ND	ND	ND	
	6月	ND	ND	ND	
	7月	ND	ND	ND	
	8月	ND	ND	ND	
	9月	ND	ND	ND	
	10月	ND	ND	ND	
	11月	ND	ND	ND	
	12月	ND	ND	ND	
	1月	ND	ND	ND	
	2月	ND	ND	ND	
	3月	ND	ND	ND	
	年間	ND	ND	ND	
比較対照 (青森)	4月	ND	ND	ND	
	5月	ND	ND	ND	
	6月	ND	ND	ND	
	7月	ND	ND	ND	
	8月	ND	ND	ND	
	9月	ND	ND	ND	
	10月	ND	ND	ND	
	11月	ND	ND	ND	
	12月	ND	ND	ND	
	1月	ND	ND	ND	
	2月	ND	ND	ND	
	3月	ND	ND	ND	
	年間	ND	ND	ND	

(9) 環境試料中のフッ素測定結果

試料名	採取地点	採取年月日	単位	測定値	備考			
大 気	尾 駁	H29. 4. 7～ H29. 4.14	$\mu\text{g}/\text{m}^3$	ND				
		H29. 7. 7～ H29. 7.14		ND				
		H29.10. 6～ H29.10.13		ND				
		H30. 1.15～ H30. 1.22		ND				
		H29. 4. 7～ H29. 4.14		ND				
	比較対照 (青森市)	H29. 7. 7～ H29. 7.14		ND				
		H29.10. 6～ H29.10.13		ND				
		H30. 1.15～ H30. 1.22		ND				
		河 川 水		老部川上流		H29.10.18	ND	
				老部川下流		H29.10.18	ND	
湖 沼 水	尾 駁 沼	H29. 4.24	mg/ℓ	0.4	塩分 11			
		H29. 7.18		0.6	塩分 22			
		H29.10.17		0.4	塩分 15			
		H29.12. 5		0.4	塩分 14			
	鷹架沼	H29. 4.25		0.2	塩分 3.7			
		H29.11. 8		0.2	塩分 5.9 (海水の塩分は約35)			
河 底 土	老部川上流	H29.10.18	mg/kg 乾	76				
	老部川下流	H29.10.18		79				
湖 底 土	尾 駁 沼	H29.10.17		190				
	鷹 架 沼	H29.11. 8		98				
牛乳 (原乳)	二 又	H29. 4.11	mg/ℓ	ND				
		H29.10.12		ND				
	庄 内	H29. 4.18		ND				
		H29. 7.10		ND				
		H29.10. 2		ND				
	H30. 1.10	ND						
精 米	二 又	H29.10.25		ND				
牧 草	第3団地	H29. 5.24	mg/kg 生	ND	チモシー、リードカナリー、オーチャードグラス(1番草)			
		H29. 8. 2		ND	チモシー、リードカナリー、オーチャードグラス(2番草)			

・「大気」の測定値は粒子状フッ素及び気体状フッ素の合計。

(10) 気象観測結果

①風速・気温・湿度・降水量・積雪深

測定局	測定月	風速(m/sec)		気温(°C)			湿度(%)		降水量 (mm)	積雪深(cm)				
		平均	最大	平均	最高	最低	平均	最小		平均	最大	最小	過去の値	
													平均	最大
尾 駁	4 月	3.1	10.0	8.2	20.8	-2.2	71	24	107.0	0	0	0	5	80
	5 月	2.8	9.4	12.4	25.9	3.3	79	26	56.0	0	0	0	0	0
	6 月	2.2	8.4	14.8	24.7	7.5	88	43	127.0	0	0	0	0	0
	7 月	2.3	9.9	21.3	31.2	14.6	88	44	127.0	0	0	0	0	0
	8 月	2.1	8.7	18.8	27.6	12.5	93	50	273.0	0	0	0	0	0
	9 月	2.2	10.8	17.8	27.0	4.5	84	44	126.5	0	0	0	0	0
	10 月	2.2	11.9	12.1	24.1	3.0	81	39	208.0	0	0	0	0	0
	11 月	2.7	11.4	6.1	19.7	-4.3	76	47	149.5	4	27	0	0	21
	12 月	3.5	11.4	0.3	8.5	-5.8	78	51	133.5	28	64	0	12	85
	1 月	3.8	11.4	-0.8	7.7	-9.6	71	35	72.5	49	77	36	45	103
	2 月	3.1	9.2	-2.1	8.4	-9.6	74	48	89.5	78	108	53	54	119
	3 月	3.4	11.2	3.9	20.9	-4.8	70	30	102.5	35	98	0	26	92
	年間	2.8	11.9	9.4	31.2	-9.6	80	24	1572.0	16	108	0	12	119
千歳平	4 月	3.0	10.6	8.8	21.3	-0.8	64	15	87.0	0	0	0	6	96
	5 月	2.8	9.3	13.4	25.7	4.8	70	17	58.5	0	0	0	0	1
	6 月	2.3	8.0	15.7	28.0	8.9	75	29	120.0	0	0	0	0	0
	7 月	2.1	7.0	22.3	32.4	16.1	76	30	131.5	0	0	0	0	0
	8 月	2.9	6.7	19.3	27.8	14.7	82	37	303.5	0	0	0	0	0
	9 月	2.4	11.6	18.1	27.8	6.3	74	34	132.5	0	0	0	0	0
	10 月	2.4	8.4	12.3	24.6	4.3	74	25	242.5	0	0	0	0	0
	11 月	2.7	9.4	5.8	18.5	-5.0	77	37	106.5	5	31	0	0	15
	12 月	3.1	10.4	-0.2	8.0	-6.4	82	49	103.5	36	74	0	16	83
	1 月	3.4	12.6	-1.3	8.1	-10.4	75	31	39.0	51	74	39	53	96
	2 月	3.0	9.1	-2.5	7.9	-8.9	80	38	93.5	85	115	63	65	151
	3 月	3.1	10.5	3.9	20.3	-5.4	69	22	106.0	38	94	0	37	115
	年間	2.8	12.6	9.6	32.4	-10.4	75	15	1524.0	18	115	0	15	151
平 沼	4 月	—	—	—	—	—	—	—	81.0	0	0	0	0	0
	5 月	—	—	—	—	—	—	—	56.0	0	0	0	0	0
	6 月	—	—	—	—	—	—	—	108.5	0	0	0	0	0
	7 月	—	—	—	—	—	—	—	132.0	0	0	0	0	0
	8 月	—	—	—	—	—	—	—	228.5	0	0	0	0	0
	9 月	—	—	—	—	—	—	—	98.0	0	0	0	0	0
	10 月	—	—	—	—	—	—	—	189.0	0	0	0	0	0
	11 月	—	—	—	—	—	—	—	76.0	1	14	0	0	3
	12 月	—	—	—	—	—	—	—	58.5	9	37	0	5	37
	1 月	—	—	—	—	—	—	—	27.5	8	21	0	16	34
	2 月	—	—	—	—	—	—	—	81.0	25	51	0	16	45
	3 月	—	—	—	—	—	—	—	95.5	6	32	0	1	15
	年間	—	—	—	—	—	—	—	1231.5	4	51	0	3	45

測定局	測定月	風速(m/sec)		気温(℃)			湿度(%)		降水量(mm)	積雪深(cm)				
		平均	最大	平均	最高	最低	平均	最小		平均	最大	最小	過去の値	
													平均	最大
泊	4月	—	—	—	—	—	—	—	116.0	0	0	0	0	0
	5月	—	—	—	—	—	—	—	69.5	0	0	0	0	0
	6月	—	—	—	—	—	—	—	159.5	0	0	0	0	0
	7月	—	—	—	—	—	—	—	127.5	0	0	0	0	0
	8月	—	—	—	—	—	—	—	343.5	0	0	0	0	0
	9月	—	—	—	—	—	—	—	132.0	0	0	0	0	0
	10月	—	—	—	—	—	—	—	188.0	0	0	0	0	0
	11月	—	—	—	—	—	—	—	168.5	2	17	0	0	4
	12月	—	—	—	—	—	—	—	157.5	8	33	0	3	33
	1月	—	—	—	—	—	—	—	97.0	5	28	0	20	80
	2月	—	—	—	—	—	—	—	86.5	22	40	11	25	73
	3月	—	—	—	—	—	—	—	129.0	5	31	0	4	28
年間	—	—	—	—	—	—	—	—	1774.5	4	40	0	4	80
吹越	4月	—	—	—	—	—	—	—	72.5	0	0	0	0	9
	5月	—	—	—	—	—	—	—	41.5	0	0	0	0	0
	6月	—	—	—	—	—	—	—	95.5	0	0	0	0	0
	7月	—	—	—	—	—	—	—	124.0	0	0	0	0	0
	8月	—	—	—	—	—	—	—	129.5	0	0	0	0	0
	9月	—	—	—	—	—	—	—	115.0	0	0	0	0	0
	10月	—	—	—	—	—	—	—	170.0	0	0	0	0	0
	11月	—	—	—	—	—	—	—	141.5	1	12	0	0	11
	12月	—	—	—	—	—	—	—	112.0	4	15	0	4	37
	1月	—	—	—	—	—	—	—	65.5	4	18	0	12	38
	2月	—	—	—	—	—	—	—	88.0	25	43	14	19	65
	3月	—	—	—	—	—	—	—	125.0	5	33	0	8	42
年間	—	—	—	—	—	—	—	—	1280.0	3	43	0	4	65
比較対照 (青森)	4月	—	—	—	—	—	—	—	36.0	0	0	0	3	48
	5月	—	—	—	—	—	—	—	30.5	0	0	0	0	0
	6月	—	—	—	—	—	—	—	67.5	0	0	0	0	0
	7月	—	—	—	—	—	—	—	150.5	0	0	0	0	0
	8月	—	—	—	—	—	—	—	101.0	0	0	0	0	0
	9月	—	—	—	—	—	—	—	99.5	0	0	0	0	0
	10月	—	—	—	—	—	—	—	173.0	0	0	0	0	0
	11月	—	—	—	—	—	—	—	147.5	2	25	0	0	6
	12月	—	—	—	—	—	—	—	168.0	16	48	0	9	72
	1月	—	—	—	—	—	—	—	111.5	31	74	17	45	102
	2月	—	—	—	—	—	—	—	111.5	64	94	40	54	133
	3月	—	—	—	—	—	—	—	80.5	30	82	0	30	115
年間	—	—	—	—	—	—	—	—	1277.0	12	94	0	12	133

・測定値は「地上気象観測指針(平成14年 気象庁)」に基づく1時間値。

・積雪深における「過去の値」は、前年度までの5年間(平成24～28年度)の同一時期の平均値及び最大値。ただし、平沼局及び泊局については、平成27～28年度の同一時期の平均値及び最大値。

②大気安定度出現頻度表

単位:時間(括弧内は%)

測定局	分類	A	A-B	B	B-C	C	C-D	D	E	F	G	計	備考
	測定月												
尾 駁	4 月	9 (1.3)	48 (6.7)	53 (7.4)	11 (1.5)	82 (11.4)	23 (3.2)	321 (44.6)	28 (3.9)	28 (3.9)	117 (16.3)	720 (100)	
	5 月	13 (1.7)	41 (5.5)	60 (8.1)	10 (1.3)	84 (11.3)	24 (3.2)	365 (49.1)	8 (1.1)	19 (2.6)	120 (16.1)	744 (100)	
	6 月	18 (2.5)	77 (10.7)	84 (11.7)	7 (1.0)	55 (7.6)	14 (1.9)	327 (45.4)	23 (3.2)	18 (2.5)	97 (13.5)	720 (100)	
	7 月	28 (3.8)	68 (9.1)	82 (11.0)	13 (1.7)	64 (8.6)	9 (1.2)	345 (46.4)	18 (2.4)	12 (1.6)	105 (14.1)	744 (100)	
	8 月	3 (0.4)	30 (4.0)	65 (8.7)	10 (1.3)	55 (7.4)	11 (1.5)	493 (66.3)	10 (1.3)	2 (0.3)	65 (8.7)	744 (100)	
	9 月	15 (2.1)	54 (7.5)	69 (9.6)	11 (1.5)	56 (7.8)	18 (2.5)	248 (34.4)	19 (2.6)	21 (2.9)	209 (29.0)	720 (100)	
	10 月	3 (0.4)	42 (5.7)	44 (6.0)	10 (1.4)	25 (3.4)	16 (2.2)	368 (49.9)	17 (2.3)	13 (1.8)	200 (27.1)	738 (100)	
	11 月	0 (0.0)	18 (2.5)	37 (5.1)	8 (1.1)	23 (3.2)	9 (1.3)	443 (61.5)	35 (4.9)	19 (2.6)	128 (17.8)	720 (100)	
	12 月	0 (0.0)	8 (1.1)	23 (3.1)	9 (1.2)	12 (1.6)	20 (2.7)	557 (74.9)	18 (2.4)	20 (2.7)	77 (10.3)	744 (100)	
	1 月	0 (0.0)	6 (0.8)	26 (3.5)	10 (1.3)	26 (3.5)	15 (2.0)	551 (74.1)	29 (3.9)	24 (3.2)	57 (7.7)	744 (100)	
	2 月	2 (0.3)	19 (2.8)	40 (6.0)	17 (2.5)	30 (4.5)	21 (3.1)	421 (62.6)	21 (3.1)	12 (1.8)	89 (13.2)	672 (100)	
	3 月	4 (0.5)	31 (4.2)	34 (4.6)	14 (1.9)	65 (8.7)	31 (4.2)	374 (50.3)	32 (4.3)	27 (3.6)	132 (17.7)	744 (100)	
	年間	95 (1.1)	442 (5.0)	617 (7.0)	130 (1.5)	577 (6.6)	211 (2.4)	4,813 (55.0)	258 (2.9)	215 (2.5)	1,396 (15.9)	8,754 (100)	
千歳平	4 月	13 (1.8)	35 (4.9)	43 (6.0)	15 (2.1)	91 (12.7)	29 (4.0)	304 (42.3)	29 (4.0)	27 (3.8)	133 (18.5)	719 (100)	
	5 月	8 (1.1)	40 (5.4)	72 (9.7)	20 (2.7)	84 (11.3)	23 (3.1)	325 (43.8)	28 (3.8)	38 (5.1)	104 (14.0)	742 (100)	
	6 月	20 (2.8)	59 (8.2)	78 (10.8)	17 (2.4)	77 (10.7)	17 (2.4)	313 (43.5)	8 (1.1)	15 (2.1)	115 (16.0)	719 (100)	
	7 月	27 (3.6)	52 (7.0)	105 (14.1)	11 (1.5)	77 (10.4)	15 (2.0)	304 (40.9)	27 (3.6)	18 (2.4)	107 (14.4)	743 (100)	
	8 月	2 (0.3)	23 (3.1)	43 (5.8)	16 (2.2)	55 (7.4)	17 (2.3)	530 (71.2)	5 (0.7)	4 (0.5)	49 (6.6)	744 (100)	
	9 月	11 (1.5)	41 (5.7)	85 (11.8)	17 (2.4)	61 (8.5)	17 (2.4)	250 (34.8)	20 (2.8)	36 (5.0)	181 (25.2)	719 (100)	
	10 月	1 (0.1)	31 (4.2)	45 (6.1)	26 (3.5)	20 (2.7)	28 (3.8)	401 (54.3)	20 (2.7)	32 (4.3)	135 (18.3)	739 (100)	
	11 月	1 (0.1)	23 (3.2)	35 (4.9)	12 (1.7)	28 (3.9)	7 (1.0)	480 (66.7)	24 (3.3)	25 (3.5)	85 (11.8)	720 (100)	
	12 月	0 (0.0)	8 (1.1)	24 (3.2)	15 (2.0)	27 (3.6)	18 (2.4)	568 (76.4)	23 (3.1)	12 (1.6)	48 (6.5)	743 (100)	
	1 月	0 (0.0)	11 (1.5)	27 (3.6)	11 (1.5)	28 (3.8)	26 (3.5)	562 (75.6)	25 (3.4)	21 (2.8)	32 (4.3)	743 (100)	
	2 月	2 (0.3)	25 (3.7)	42 (6.3)	28 (4.2)	29 (4.3)	23 (3.4)	447 (66.6)	16 (2.4)	12 (1.8)	47 (7.0)	671 (100)	
	3 月	6 (0.8)	22 (3.0)	46 (6.2)	26 (3.5)	58 (7.8)	38 (5.1)	390 (52.5)	44 (5.9)	26 (3.5)	87 (11.7)	743 (100)	
	年間	91 (1.0)	370 (4.2)	645 (7.4)	214 (2.4)	635 (7.3)	258 (3.0)	4,874 (55.7)	269 (3.1)	266 (3.0)	1,123 (12.8)	8,745 (100)	

・「発電用原子炉施設の安全解析に関する気象指針(平成13年3月 原子力安全委員会)」に基づく1時間値を用いて分類。

・分類

A:強不安定 B:並不安定 C:弱不安定 D:中立
E:弱安定 F:並安定 G:強安定

③風配図

尾 駁

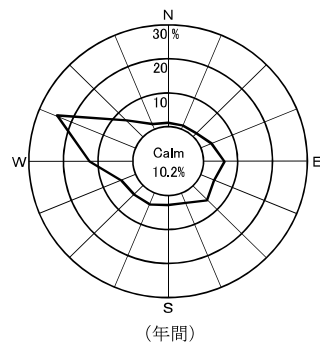
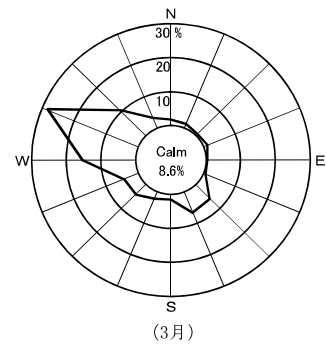
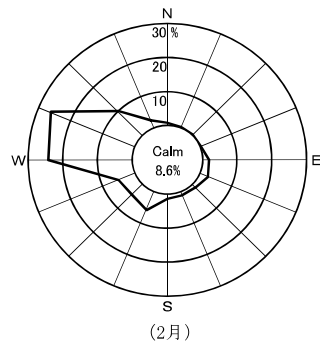
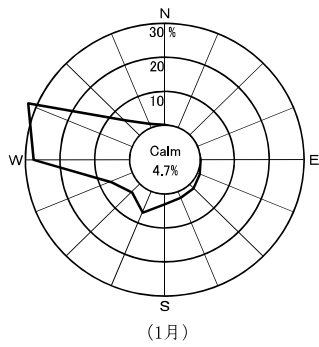
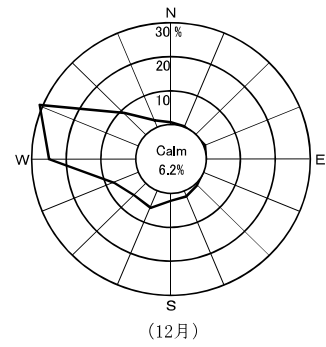
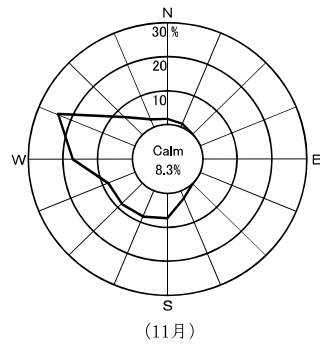
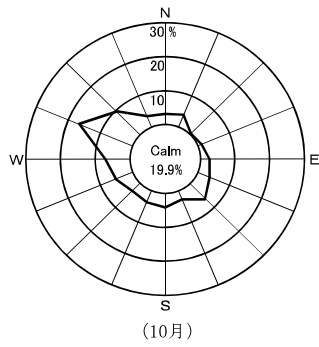
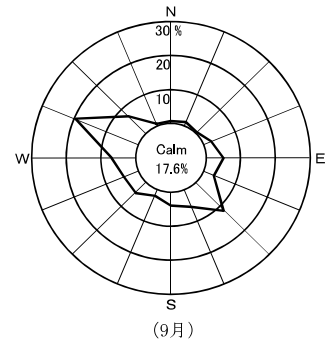
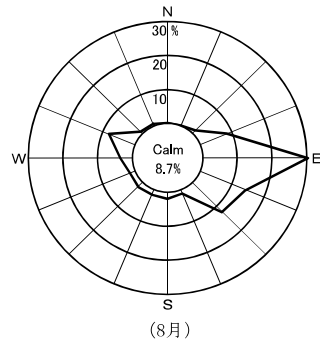
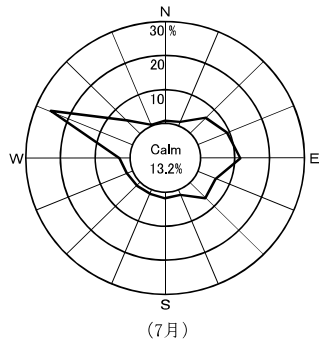
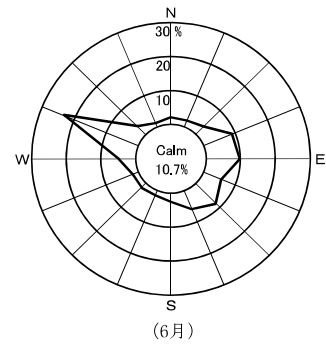
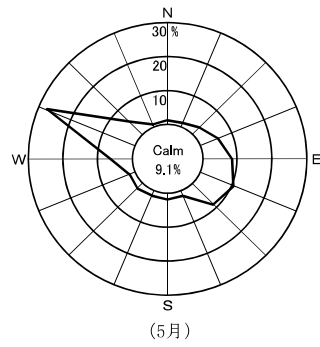
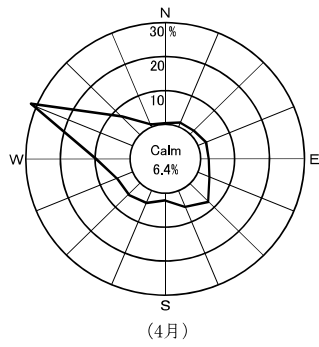

Calm: 風速0.4 m/sec以下

千歳平

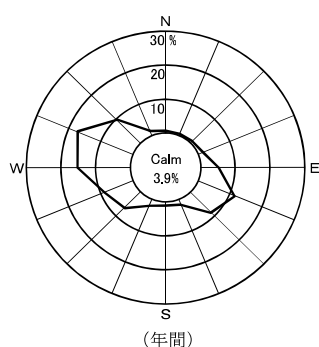
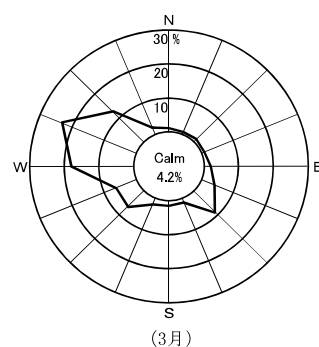
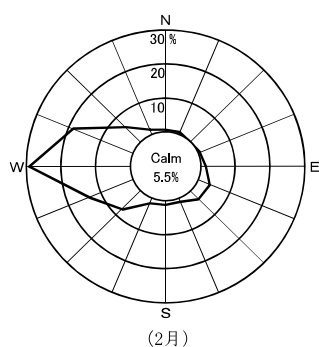
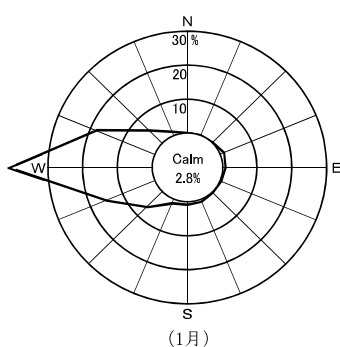
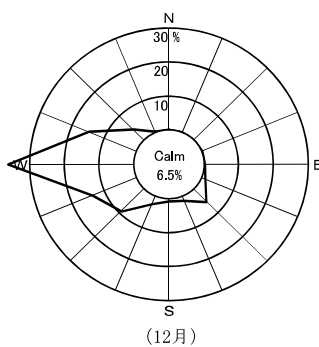
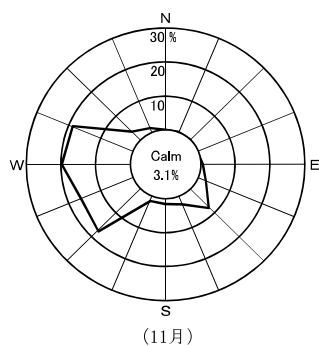
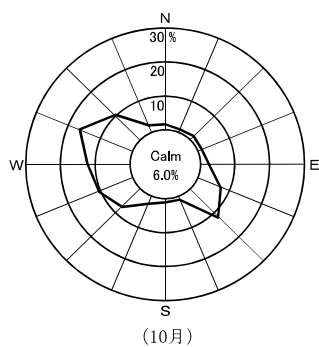
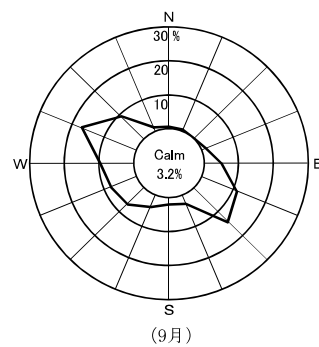
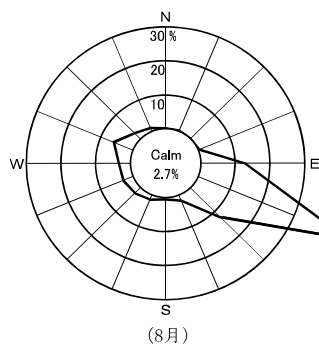
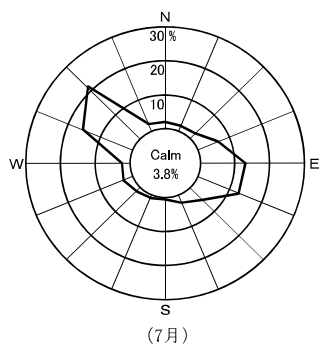
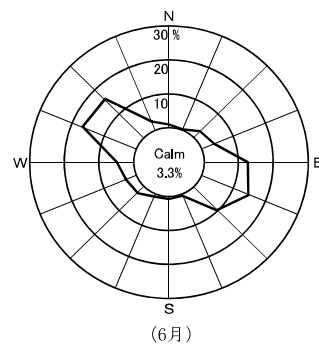
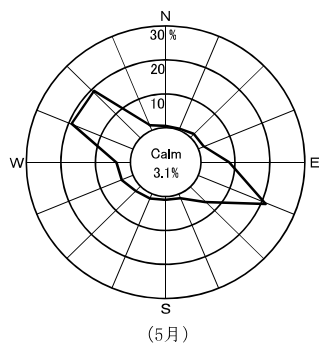
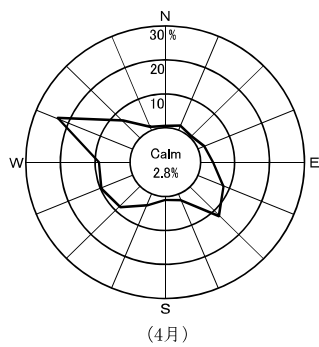

Calm: 風速0.4 m/sec以下

2. 事業者実施分測定結果

(1)空間放射線量率測定結果

①モニタリングステーションによる空間放射線量率(NaI)測定結果

(単位:nGy/h)

測定局	測定月	平均	最大	最小	標準偏差	平常の変動幅を外れた時間数(単位:時間)	平常の変動幅を外れた原因と時間数(単位:時間)		平常の変動幅	過去の測定値の範囲	備考
							施設起因	降雨等			
老部川	4月	20	38	18	2.2	6	0	6	8~32 (20±12)	10~114	
	5月	20	32	19	1.3	0	0	0			
	6月	20	33	19	2.1	2	0	2			
	7月	21	45	19	2.7	14	0	14			
	8月	20	34	19	1.9	2	0	2			
	9月	21	47	19	2.7	10	0	10			
	10月	22	49	20	3.9	24	0	24			
	11月	22	50	16	5.0	40	0	40			
	12月	20	63	14	5.5	26	0	26			
	1月	18	51	14	4.4	16	0	16			
	2月	15	41	11	4.1	6	0	6			
	3月	18	40	11	3.2	5	0	5			
	年間	20	63	11	4.0	151	0	151			
二又	4月	22	42	20	2.2	5	0	5	7~35 (21±14)	10~133	
	5月	22	34	20	1.6	0	0	0			
	6月	22	34	20	2.2	0	0	0			
	7月	22	52	20	2.9	9	0	9			
	8月	22	35	20	1.9	0	0	0			
	9月	23	50	20	3.1	9	0	9			
	10月	23	50	20	4.0	18	0	18			
	11月	23	52	17	5.4	39	0	39			
	12月	21	74	14	6.8	31	0	31			
	1月	18	50	14	4.7	10	0	10			
	2月	15	42	11	4.5	3	0	3			
	3月	18	50	11	4.5	7	0	7			
	年間	21	74	11	4.6	131	0	131			
室ノ久保	4月	20	36	19	1.8	5	0	5	10~32 (21±11)	10~73	
	5月	20	32	19	1.3	0	0	0			
	6月	21	32	19	1.8	0	0	0			
	7月	22	43	20	2.5	11	0	11			
	8月	21	35	19	1.6	1	0	1			
	9月	22	47	20	2.8	10	0	10			
	10月	22	43	20	3.5	21	0	21			
	11月	23	47	18	4.8	42	0	42			
	12月	20	66	15	6.0	38	0	38			
	1月	17	44	14	3.7	10	0	10			
	2月	16	40	12	4.4	7	0	7			
	3月	18	44	12	3.5	2	0	2			
	年間	20	66	12	4.0	147	0	147			

- ・測定値は1時間値。
- ・測定時間数は1年間で約8,800時間。
- ・測定値は3 MeVを超える高エネルギー成分を含まない。
- ・「平常の変動幅」は、「過去の測定値」の「平均値±(標準偏差の3倍)」。
- ・「過去の測定値」の範囲は、平成24~28年度の測定値の「最小値~最大値」。
- ・「施設起因」は、監視対象施設である原子燃料サイクル施設に起因するもの。
- ・「降雨等」に分類する要因としては、「降雨、降雪、雷雨、積雪等の気象要因及び地理・地形上の要因等の自然条件の変化」、「医療・産業に用いる放射性同位元素等の影響」、「国内外の他の原子力施設からの影響」などが挙げられる。
- ・「施設起因」と「降雨等」の影響が同時に認められた場合は、その主たる原因に分類している。

(参考)モニタリングステーションによる空間放射線量率(電離箱)測定結果

(単位:nGy/h)

測定局	測定月	平均	最大	最小	標準偏差	備考
老部川	4月	56	75	54	2.4	
	5月	55	68	53	1.5	
	6月	55	69	53	2.4	
	7月	55	77	51	3.0	
	8月	55	68	51	2.0	
	9月	55	82	52	2.8	
	10月	56	83	52	4.1	
	11月	57	89	51	5.2	
	12月	56	99	49	5.8	
	1月	54	84	49	4.6	
	2月	51	73	46	4.3	
	3月	54	83	47	3.6	
	年間	55	99	46	4.0	
二又	4月	56	76	53	2.3	
	5月	56	67	53	1.6	
	6月	56	69	53	2.4	
	7月	56	83	51	3.1	
	8月	55	67	52	1.9	
	9月	56	84	53	3.2	
	10月	56	81	53	4.1	
	11月	57	89	51	5.6	
	12月	55	99	47	7.2	
	1月	52	80	48	4.8	
	2月	49	75	44	4.5	
	3月	52	90	45	4.8	
	年間	55	99	44	4.8	
室ノ久保	4月	53	69	51	1.9	
	5月	53	63	51	1.4	
	6月	53	64	50	2.1	
	7月	53	72	49	2.7	
	8月	52	65	50	1.7	
	9月	53	78	50	2.9	
	10月	53	74	50	3.5	
	11月	55	80	50	4.7	
	12月	53	93	47	5.9	
	1月	50	76	47	3.7	
	2月	49	71	44	4.3	
	3月	51	75	45	3.3	
	年間	52	93	44	3.9	

- ・測定値は1時間値。

- ・測定値は3 MeVを超える高エネルギー成分を含む。

(2)積算線量測定結果(RPLD)

測 定 地 点	年間積算線量 (μ Gy/365日)	3か月積算線量(μ Gy/91日)				平 常 の 変 動 幅	備 考
		第 1 四半期	第 2 四半期	第 3 四半期	第 4 四半期		
老 部 川	334	82	85	85	81	73 ~ 95	
二 又	351	87	91	91	80	77 ~ 103	
室 ノ 久 保	338	82	90	87	78	77 ~ 102	
石 川	371	93	98	94	85	74 ~ 109	
新 町	389	102	103	99	85	87 ~ 117	
大 石 平	377	95	102	99	81	79 ~ 114	
六ヶ所村 富 ノ 沢	366	88	98	95	84	80 ~ 108	
雲 雀 平	375	93	96	95	90	86 ~ 107	
むつ小川原石油備蓄	343	84	90	88	79	75 ~ 99	
千 樽	351	87	93	92	77	79 ~ 105	
豊 原	343	85	93	91	74	76 ~ 109	
千 歳 平	346	85	91	89	80	80 ~ 95	
六 原	379	93	97	96	92	90 ~ 114	

・測定値は宇宙線の一部及び自己照射の線量を含む。

・「3か月積算線量」は測定期間の測定値を91日当たりに換算し整数で示した値。

・「年間積算線量」は各測定期間の測定値を合計した後、365日当たりに換算し整数で示した値。

・「平常の変動幅」は平成24～28年度の3か月積算線量の測定値の「最小値～最大値」。

ただし、千歳平については、平成26年7月～平成29年3月の3か月積算線量の測定値の「最小値～最大値」。

(3)大気浮遊じん中の全 α 及び全 β 放射能測定結果(単位:mBq/m³)

測定局	採取期間	検体数	全 α			全 β			備考
			平均	最大	最小	平均	最大	最小	
老 部 川	H29. 4. 3 ~ H29. 7. 3	13	< 0.043	0.077	*	0.31	0.51	0.21	
	H29. 7. 3 ~ H29.10. 2	13	< 0.040	0.067	*	< 0.32	0.53	*	
	H29.10. 2 ~ H30. 1. 1	13	0.044	0.069	0.024	0.45	0.69	0.28	
	H30. 1. 1 ~ H30. 4. 2	13	0.048	0.084	0.024	0.63	0.83	0.45	
	年 間	52	< 0.044	0.084	*	< 0.43	0.83	*	
二 又	H29. 4. 3 ~ H29. 7. 3	13	0.083	0.23	0.032	0.31	0.52	0.20	
	H29. 7. 3 ~ H29.10. 2	13	0.084	0.16	0.033	< 0.32	0.60	*	
	H29.10. 2 ~ H30. 1. 1	13	0.073	0.14	0.035	0.47	0.68	0.27	
	H30. 1. 1 ~ H30. 4. 2	13	0.060	0.10	0.033	0.64	0.82	0.42	
	年 間	52	< 0.075	0.23	0.032	< 0.43	0.82	*	
室ノ久保	H29. 4. 3 ~ H29. 7. 3	13	0.057	0.11	0.023	0.34	0.50	0.26	
	H29. 7. 3 ~ H29.10. 2	13	< 0.051	0.095	*	< 0.38	0.61	*	
	H29.10. 2 ~ H30. 1. 1	13	< 0.050	0.085	*	0.53	0.70	0.34	
	H30. 1. 1 ~ H30. 4. 2	13	0.055	0.11	0.027	0.61	0.88	0.38	
	年 間	52	< 0.053	0.11	*	< 0.47	0.88	*	

- ・168時間集じん終了後72時間放置、1時間測定。
- ・平均値の算出においては測定値に検出限界以下のものが含まれる場合、そのときの検出限界値を測定値として算出し平均値に「<」を付ける。すべての測定値が検出限界以下の場合、平均値も検出限界以下とし「*」と表示する。

(4)大気中の気体状β放射能測定結果(クリプトン-85換算)

(単位:kBq/m³)

測定局	測定月	平均	最大	最小	平常の変動幅	(参考)		備考
						定量下限値以上 となった時間数 (うち、平常の変動幅 を上回った時間数)	アクティブ試験 開始前の 測定値の範囲	
老部川	4月	ND	ND	ND	ND~3	0(0)	ND	
	5月	ND	ND	ND		0(0)		
	6月	ND	ND	ND		0(0)		
	7月	ND	ND	ND		0(0)		
	8月	ND	ND	ND		0(0)		
	9月	ND	ND	ND		0(0)		
	10月	ND	ND	ND		0(0)		
	11月	ND	ND	ND		0(0)		
	12月	ND	ND	ND		0(0)		
	1月	ND	ND	ND		0(0)		
	2月	ND	ND	ND		0(0)		
	3月	ND	ND	ND		0(0)		
	年間	ND	ND	ND		0(0)		
二又	4月	ND	ND	ND	ND~8	0(0)	ND	
	5月	ND	ND	ND		0(0)		
	6月	ND	ND	ND		0(0)		
	7月	ND	ND	ND		0(0)		
	8月	ND	ND	ND		0(0)		
	9月	ND	ND	ND		0(0)		
	10月	ND	ND	ND		0(0)		
	11月	ND	ND	ND		0(0)		
	12月	ND	ND	ND		0(0)		
	1月	ND	ND	ND		0(0)		
	2月	ND	ND	ND		0(0)		
	3月	ND	ND	ND		0(0)		
	年間	ND	ND	ND		0(0)		
室ノ久保	4月	ND	ND	ND	ND~6	0(0)	ND	
	5月	ND	ND	ND		0(0)		
	6月	ND	ND	ND		0(0)		
	7月	ND	ND	ND		0(0)		
	8月	ND	ND	ND		0(0)		
	9月	ND	ND	ND		0(0)		
	10月	ND	ND	ND		0(0)		
	11月	ND	ND	ND		0(0)		
	12月	ND	ND	ND		0(0)		
	1月	ND	ND	ND		0(0)		
	2月	ND	ND	ND		0(0)		
	3月	ND	ND	ND		0(0)		
	年間	ND	ND	ND		0(0)		

- 測定値は1時間値。

- 測定値は1年間で約8,800時間。

- 平均値の算出においては、測定値に定量下限値未満のものが含まれる場合、定量下限値を測定値として算出し、平均値に「<」を付ける。また、すべての測定値が定量下限値未満の場合、平均値も定量下限値未満とし「ND」と表示する。

- 「平常の変動幅」は平成6~28年度の測定値の「最小値~最大値」。

- 「アクティブ試験開始前の測定値の範囲」は、平成6~17年度の測定値の「最小値~最大値」。

(5)大気中のヨウ素-131測定結果

(単位:mBq/m³)

測定局	採取期間	検体数	平均	最大	最小	備考
老部川	H29.4.3 ~ H29.7.3	13	ND	ND	ND	
	H29.7.3 ~ H29.10.2	13	ND	ND	ND	
	H29.10.2 ~ H30.1.4	13	ND	ND	ND	
	H30.1.4 ~ H30.4.2	13	ND	ND	ND	
	年間	52	ND	ND	ND	
二又	H29.4.3 ~ H29.7.3	13	ND	ND	ND	
	H29.7.3 ~ H29.10.2	13	ND	ND	ND	
	H29.10.2 ~ H30.1.4	13	ND	ND	ND	
	H30.1.4 ~ H30.4.2	13	ND	ND	ND	
	年間	52	ND	ND	ND	
室ノ久保	H29.4.3 ~ H29.7.3	13	ND	ND	ND	
	H29.7.3 ~ H29.10.2	13	ND	ND	ND	
	H29.10.2 ~ H30.1.4	13	ND	ND	ND	
	H30.1.4 ~ H30.4.2	13	ND	ND	ND	
	年間	52	ND	ND	ND	

・測定値は試料採取日に補正した値。

・平均値の算出においては、測定値に定量下限値未満のものが含まれる場合、定量下限値を測定値として算出し、平均値に「<」を付ける。全ての測定値が定量下限値未満の場合、平均値も定量下限値未満とし「ND」と表示する。

(6)環境試料中の放射能測定結果

試料名	採取地点	採取年月日	単位	機 器 分 析									
				⁵⁴ Mn	⁶⁰ Co	¹⁰⁶ Ru	¹³⁴ Cs	¹³⁷ Cs	¹⁴⁴ Ce	⁷ Be	⁴⁰ K	²¹⁴ Pb	²²⁸ Ac
大気浮遊じん	老部川	H29.4.3~ H29.7.3	mBq/m ³	ND	ND	ND	ND	ND	ND	2.1	ND	-	-
		H29.7.3~ H29.10.2		ND	ND	ND	ND	ND	2.3	ND	-	-	
		H29.10.2~ H30.1.1		ND	ND	ND	ND	ND	2.6	ND	-	-	
	二又	H30.1.1~ H30.4.2		ND	ND	ND	ND	ND	3.0	ND	-	-	
		H29.4.3~ H29.7.3		ND	ND	ND	ND	ND	2.1	ND	-	-	
		H29.7.3~ H29.10.2		ND	ND	ND	ND	ND	2.2	ND	-	-	
	室ノ久保	H29.10.2~ H30.1.1		ND	ND	ND	ND	ND	2.6	ND	-	-	
		H30.1.1~ H30.4.2		ND	ND	ND	ND	ND	3.0	ND	-	-	
		H29.4.3~ H29.7.3		ND	ND	ND	ND	ND	2.2	ND	-	-	
河川水	老部川下流	H29.7.27	ND	ND	ND	ND	ND	ND	ND	-	-		
	二又川下流	H29.7.28	ND	ND	ND	ND	ND	ND	ND	-	-		
湖沼水	尾駁沼1	H29.4.25	mBq/ℓ トリウムに ついては Bq/ℓ	ND	ND	ND	ND	ND	ND	-	-	-	
		H29.7.19		ND	ND	ND	ND	ND	ND	-	-	-	
		H29.10.18		ND	ND	ND	ND	ND	ND	-	-	-	
		H29.12.7		ND	ND	ND	ND	ND	110	-	-	-	
	尾駁沼2	H29.4.25		ND	ND	ND	ND	ND	ND	-	-	-	
		H29.7.19		ND	ND	ND	ND	ND	ND	-	-	-	
		H29.10.18		ND	ND	ND	ND	ND	ND	-	-	-	
		H29.12.7		ND	ND	ND	ND	ND	ND	-	-	-	
水道水	尾駁	H29.4.13	mBq/ℓ トリウムに ついては Bq/ℓ	ND	ND	ND	ND	ND	ND	ND	-	-	
		H29.7.25		ND	ND	ND	ND	ND	ND	ND	-	-	
		H29.10.5		ND	ND	ND	ND	ND	ND	ND	-	-	
		H30.1.18		ND	ND	ND	ND	ND	ND	ND	-	-	
	千歳平	H29.4.13		ND	ND	ND	ND	ND	ND	ND	-	-	
		H29.7.20		ND	ND	ND	ND	ND	ND	ND	-	-	
		H29.10.5		ND	ND	ND	ND	ND	ND	ND	-	-	
		H30.1.18		ND	ND	ND	ND	ND	ND	ND	-	-	
	平沼	H29.4.19		ND	ND	ND	ND	ND	ND	ND	-	-	
		H29.7.21		ND	ND	ND	ND	ND	ND	ND	-	-	
		H29.10.6		ND	ND	ND	ND	ND	ND	ND	-	-	
		H30.1.19		ND	ND	ND	ND	ND	ND	ND	-	-	
	二又	H29.4.19		ND	ND	ND	ND	ND	ND	ND	-	-	
		H29.7.21		ND	ND	ND	ND	ND	ND	ND	-	-	
		H29.10.6		ND	ND	ND	ND	ND	ND	ND	-	-	
		H30.1.19		ND	ND	ND	ND	ND	ND	ND	-	-	

放射化学分析								備考
³ H	¹⁴ C	⁹⁰ Sr	¹²⁹ I	²³⁹⁺²⁴⁰ Pu	²⁴¹ Am	²⁴⁴ Cm	U	
-	-	ND	-	ND	-	-	ND	
-	-	ND	-	ND	-	-	ND	
-	-	ND	-	ND	-	-	ND	
-	-	ND	-	ND	-	-	ND	
-	-	ND	-	ND	-	-	ND	
-	-	ND	-	ND	-	-	ND	
-	-	ND	-	ND	-	-	ND	
-	-	ND	-	ND	-	-	ND	
-	-	ND	-	ND	-	-	ND	
-	-	ND	-	ND	-	-	ND	
-	-	ND	-	ND	-	-	ND	
-	-	ND	-	ND	-	-	ND	
ND	-	0.9	-	ND	-	-	ND	
ND	-	0.4	-	ND	-	-	10	
ND	-	ND	-	ND	-	-	31	塩分 9.5
ND	-	ND	-	ND	-	-	48	塩分 23
ND	-	ND	-	ND	-	-	48	塩分 18
ND	-	ND	-	ND	-	-	39	塩分 14
ND	-	ND	-	ND	-	-	34	塩分 11
ND	-	ND	-	ND	-	-	47	塩分 23
ND	-	ND	-	ND	-	-	45	塩分 18
ND	-	ND	-	ND	-	-	43	塩分 15 (海水の塩分は約35)
ND	-	ND	-	ND	-	-	-	
ND	-	ND	-	ND	-	-	-	
ND	-	ND	-	ND	-	-	-	
ND	-	ND	-	ND	-	-	-	
ND	-	ND	-	ND	-	-	-	
ND	-	ND	-	ND	-	-	-	
ND	-	ND	-	ND	-	-	-	
ND	-	ND	-	ND	-	-	-	
ND	-	ND	-	ND	-	-	-	
ND	-	ND	-	ND	-	-	-	
ND	-	ND	-	ND	-	-	-	
ND	-	ND	-	ND	-	-	-	

試料名	採取地点	採取年月日	単位	機器分析									
				⁵⁴ Mn	⁶⁰ Co	¹⁰⁶ Ru	¹³⁴ Cs	¹³⁷ Cs	¹⁴⁴ Ce	⁷ Be	⁴⁰ K	²¹⁴ Pb	²²⁸ Ac
井戸水	尾駸 1	H29. 4.21	mBq/ℓ トリチウムに ついては Bq/ℓ	ND	ND	ND	ND	ND	ND	ND	180	—	—
		H29. 7.13		ND	ND	ND	ND	ND	ND	170	—	—	
		H29.10.17		ND	ND	ND	ND	ND	ND	160	—	—	
		H30. 1.12		ND	ND	ND	ND	ND	ND	160	—	—	
	尾駸 2	H29. 4.21		ND	ND	ND	ND	ND	ND	ND	ND	—	—
		H29. 7.13		ND	ND	ND	ND	ND	ND	110	—	—	
		H29.10.17		ND	ND	ND	ND	ND	ND	110	—	—	
		H30. 1.12		ND	ND	ND	ND	ND	ND	110	—	—	
河底土	老部川下流	H29. 7.27	ND	ND	ND	ND	ND	ND	130	ND	ND		
	二又川下流	H29. 7.28	ND	ND	ND	ND	ND	ND	120	ND	ND		
湖底土	尾駸沼	H29.10.18	Bq/kg乾	ND	ND	ND	ND	5	ND	ND	280	ND	ND
表土	尾駸	H29. 7. 6	ND	ND	ND	ND	11	ND	ND	310	21	32	
	千樽	H29. 7. 7	ND	ND	ND	ND	9	ND	ND	270	21	29	
牛乳(原乳)	二又	H29. 7.11	Bq/ℓ	ND	ND	ND	ND	ND	ND	43	—	—	
		H30. 1.10		ND	ND	ND	ND	ND	47	—	—		
	豊原	H29. 4.11		ND	ND	ND	ND	ND	ND	50	—	—	
		H29. 7.11		ND	ND	ND	ND	ND	ND	47	—	—	
		H29.10.11		ND	ND	ND	ND	ND	ND	42	—	—	
		H30. 1. 9		ND	ND	ND	ND	ND	ND	45	—	—	
	六原	H29. 4.11		ND	ND	ND	ND	ND	ND	50	—	—	
		H29. 7.11		ND	ND	ND	ND	ND	ND	51	—	—	
		H29.10.11		ND	ND	ND	ND	ND	ND	49	—	—	
		H30. 1. 9		ND	ND	ND	ND	ND	ND	50	—	—	
	精米	二又		H29.10. 8	ND	ND	ND	ND	ND	ND	26	—	—
		戸鎮		H29.10.17	ND	ND	ND	ND	ND	ND	28	—	—
平沼		H29.10. 9	ND	ND	ND	ND	ND	ND	24	—	—		
バレイショ	尾駸	H29. 8. 2	ND	ND	ND	ND	ND	ND	100	—	—		
ハクサイ	千樽	H29.10.19	ND	ND	ND	ND	ND	ND	85	—	—		
ナガイモ	平沼	H29.11.14	ND	ND	ND	ND	ND	ND	120	—	—		
牧草	富ノ沢	H29. 6. 6	Bq/kg生 ¹⁴ Cに ついては 上:Bq/kg生 下:Bq/g炭素	ND	ND	ND	ND	ND	20	120	—	—	
		H29. 8. 3		ND	ND	ND	ND	ND	25	100	—	—	
	二又	H29. 5.29		ND	ND	ND	ND	ND	23	130	—	—	
		H29. 7.18		ND	ND	ND	ND	ND	13	150	—	—	
	豊原	H29. 6. 7		ND	ND	ND	ND	ND	8	160	—	—	
		H29. 8. 3		ND	ND	ND	ND	ND	17	160	—	—	
	六原	H29. 6. 7		ND	ND	ND	ND	ND	28	140	—	—	
		H29. 8. 3		ND	ND	ND	ND	0.5	36	150	—	—	
デントコーン	豊原	H29. 9. 6	ND	ND	ND	ND	ND	36	120	—	—		
ワカサギ	尾駸沼	H29.10.10	ND	ND	ND	ND	ND	ND	110	—	—		

試料名	採取地点	採取年月日	単位	機器分析										
				⁵⁴ Mn	⁶⁰ Co	¹⁰⁶ Ru	¹³⁴ Cs	¹³⁷ Cs	¹⁴⁴ Ce	⁷ Be	⁴⁰ K	²¹⁴ Pb	²²⁸ Ac	
海	放出口近 付	H29. 4.27	mBq/ℓ トリチウムに ついては Bq/ℓ	ND	ND	ND	ND	ND	ND	ND	—	—	—	
		H29. 7.12		ND	ND	ND	ND	ND	ND	ND	—	—	—	
		H29.10.27		ND	ND	ND	ND	ND	ND	ND	—	—	—	
		H30. 1.17		ND	ND	ND	ND	ND	ND	ND	—	—	—	
	水 放北 地	出5 口 km 点		H29. 4.27	ND	ND	ND	ND	ND	ND	ND	—	—	—
				H29. 7.12	ND	ND	ND	ND	ND	ND	ND	—	—	—
				H29.10.27	ND	ND	ND	ND	ND	ND	ND	—	—	—
				H30. 1.17	ND	ND	ND	ND	ND	ND	ND	—	—	—
	放南 地	出5 口 km 点		H29. 4.27	ND	ND	ND	ND	ND	ND	ND	—	—	—
				H29. 7.12	ND	ND	ND	ND	ND	ND	ND	—	—	—
				H29.10.27	ND	ND	ND	ND	ND	ND	ND	—	—	—
				H30. 1.17	ND	ND	ND	ND	ND	ND	ND	—	—	—
海 底 土	放出口近 付	H29.10.27	Bq/kg乾	ND	ND	ND	ND	ND	ND	ND	260	ND	ND	
魚 類 (ヒラメ)	六ヶ所村 前面海域	H29. 8.24	Bq/kg生 トリチウムに ついては 上:Bq/kg生 下:Bq/ℓ	ND	ND	ND	ND	ND	ND	ND	140	—	—	
海 藻 類 (コンブ)	六ヶ所村 前面海域	H29. 9. 7		ND	ND	ND	ND	ND	ND	ND	320	—	—	
貝 類 (アワビ)	六ヶ所村 前面海域	H29.11.22		ND	ND	ND	ND	ND	ND	ND	76	—	—	
頭 足 類 (イカ)	六ヶ所村 前面海域	H29. 8.25		ND	ND	ND	ND	ND	ND	ND	130	—	—	
甲 殻 類 (ヒラツメガニ)	六ヶ所村 前面海域	H29. 7. 6		ND	ND	ND	ND	ND	ND	ND	71	—	—	
そ の 他 (ウニ)	六ヶ所村 前面海域	H29. 7. 5		ND	ND	ND	ND	ND	ND	ND	130	—	—	

・Uは、²³⁴U、²³⁵U及び²³⁸Uの合計。

・機器分析によるγ線放出核種、³H及び⁹⁰Srの測定値は、試料採取日に補正した値。

放射化学分析								備考
³ H	¹⁴ C	⁹⁰ Sr	¹²⁹ I	²³⁹⁺²⁴⁰ Pu	²⁴¹ Am	²⁴⁴ Cm	U	
ND	—	ND	—	ND	—	—	—	
ND	—	ND	—	ND	—	—	—	
ND	—	ND	—	ND	—	—	—	
ND	—	ND	—	ND	—	—	—	
ND	—	ND	—	ND	—	—	—	
ND	—	ND	—	ND	—	—	—	
ND	—	ND	—	ND	—	—	—	
ND	—	ND	—	ND	—	—	—	
ND	—	ND	—	ND	—	—	—	
ND	—	ND	—	ND	—	—	—	
ND	—	ND	—	ND	—	—	—	
ND	—	ND	—	ND	—	—	—	
—	—	ND	—	0.57	0.26	ND	—	
ND	—	ND	—	ND	—	—	—	
ND	—	ND	—	0.003	—	—	—	
—	—	ND	—	0.004	—	—	—	
—	—	ND	—	ND	—	—	—	
—	—	ND	—	ND	—	—	—	
—	—	ND	—	ND	—	—	—	

(7)大気中の水蒸気状トリチウム測定結果

測定地点	採取期間	測定値		大気中水分量 (g/m ³)	(参考)アクティブ試験開始前の測定値の範囲		備考
		大気中濃度 (mBq/m ³)	水分中濃度 (Bq/l)		大気中濃度 (mBq/m ³)	水分中濃度 (Bq/l)	
老部川	H29. 3.31 ~ H29. 4.28	ND	ND	5.9	ND	ND	
	H29. 4.28 ~ H29. 5.31	ND	ND	8.4			
	H29. 5.31 ~ H29. 6.30	ND	ND	11			
	H29. 6.30 ~ H29. 7.31	ND	ND	17			
	H29. 7.31 ~ H29. 8.31	ND	ND	16			
	H29. 8.31 ~ H29. 9.29	ND	ND	13			
	H29. 9.29 ~ H29.10.31	ND	ND	8.9			
	H29.10.31 ~ H29.11.30	ND	ND	5.9			
	H29.11.30 ~ H29.12.28	ND	ND	3.9			
	H29.12.28 ~ H30. 1.31	ND	ND	3.3			
	H30. 1.31 ~ H30. 2.28	ND	ND	3.1			
	H30. 2.28 ~ H30. 3.30	ND	ND	4.4			
二又	H29. 3.31 ~ H29. 4.28	ND	ND	5.2	ND	ND	
	H29. 4.28 ~ H29. 5.31	ND	ND	7.6			
	H29. 5.31 ~ H29. 6.30	ND	ND	10			
	H29. 6.30 ~ H29. 7.31	ND	ND	16			
	H29. 7.31 ~ H29. 8.31	ND	ND	15			
	H29. 8.31 ~ H29. 9.29	ND	ND	13			
	H29. 9.29 ~ H29.10.31	ND	ND	8.4			
	H29.10.31 ~ H29.11.30	ND	ND	5.5			
	H29.11.30 ~ H29.12.28	ND	ND	3.7			
	H29.12.28 ~ H30. 1.31	ND	ND	3.1			
	H30. 1.31 ~ H30. 2.28	ND	ND	2.9			
	H30. 2.28 ~ H30. 3.30	ND	ND	4.2			
室ノ久保	H29. 3.31 ~ H29. 4.28	ND	ND	5.8	ND	ND	
	H29. 4.28 ~ H29. 5.31	ND	ND	8.6			
	H29. 5.31 ~ H29. 6.30	ND	ND	11			
	H29. 6.30 ~ H29. 7.31	ND	ND	17			
	H29. 7.31 ~ H29. 8.31	ND	ND	16			
	H29. 8.31 ~ H29. 9.29	ND	ND	13			
	H29. 9.29 ~ H29.10.31	ND	ND	9.2			
	H29.10.31 ~ H29.11.30	ND	ND	5.9			
	H29.11.30 ~ H29.12.28	ND	ND	3.9			
	H29.12.28 ~ H30. 1.31	ND	ND	3.2			
	H30. 1.31 ~ H30. 2.28	ND	ND	3.2			
	H30. 2.28 ~ H30. 3.30	ND	ND	4.4			

・測定値は試料採取日に補正した値。

・「アクティブ試験開始前の測定値の範囲」は、平成10～17年度の測定値の「最小値～最大値」。

(8)大気中の気体状フッ素測定結果

(単位:ppb)

測定局	測定月	平均	最大	最小	備考
老部川	4月	ND	ND	ND	
	5月	ND	ND	ND	
	6月	ND	ND	ND	
	7月	ND	ND	ND	
	8月	ND	ND	ND	
	9月	ND	ND	ND	
	10月	ND	ND	ND	
	11月	ND	ND	ND	
	12月	ND	ND	ND	
	1月	ND	ND	ND	
	2月	ND	ND	ND	
	3月	ND	ND	ND	
	年間	ND	ND	ND	
二又	4月	ND	ND	ND	
	5月	ND	ND	ND	
	6月	ND	ND	ND	
	7月	ND	ND	ND	
	8月	ND	ND	ND	
	9月	ND	ND	ND	
	10月	ND	ND	ND	
	11月	ND	ND	ND	
	12月	ND	ND	ND	
	1月	ND	ND	ND	
	2月	ND	ND	ND	
	3月	ND	ND	ND	
	年間	ND	ND	ND	
室ノ久保	4月	ND	ND	ND	
	5月	ND	ND	ND	
	6月	ND	ND	ND	
	7月	ND	ND	ND	
	8月	ND	ND	ND	
	9月	ND	ND	ND	
	10月	ND	ND	ND	
	11月	ND	ND	ND	
	12月	ND	ND	ND	
	1月	ND	ND	ND	
	2月	ND	ND	ND	
	3月	ND	ND	ND	
	年間	ND	ND	ND	

(9)環境試料中のフッ素測定結果

試料名	採取地点	採取年月日	単位	測定値	備考
大 気	二 又	H29. 4.14～ H29. 4.24	$\mu\text{g}/\text{m}^3$	ND	
		H29. 7.14～ H29. 7.24		ND	
		H29.10.30～ H29.11. 9		ND	
		H30. 1.16～ H30. 1.26		ND	
	室ノ久保	H29. 4.14～ H29. 4.24		ND	
		H29. 7.14～ H29. 7.24		ND	
		H29.10.30～ H29.11. 9		ND	
		H30. 1.16～ H30. 1.26		ND	
河 川 水	老部川下流	H29. 7.27	ND		
	二又川下流	H29. 7.28	ND		
湖 沼 水	尾 駁 沼 1	H29. 4.25	mg/l	0.3	塩分 9.5
		H29. 7.19		0.6	塩分 23
		H29.10.18		0.6	塩分 18
		H29.12. 7		0.5	塩分 14
	尾 駁 沼 2	H29. 4.25		0.4	塩分 11
		H29. 7.19		0.7	塩分 23
		H29.10.18		0.6	塩分 18
		H29.12. 7		0.5	塩分 15 (海水の塩分は約35)
河 底 土	老部川下流	H29. 7.27	mg/kg乾	86	
	二又川下流	H29. 7.28		97	
湖 底 土	尾 駁 沼	H29.10.18	180		
表 土	尾 駁	H29. 7. 6	mg/kg乾	320	
	千 樽	H29. 7. 7		340	

試料名	採取地点	採取年月日	単位	測定値	備考
牛乳(原乳)	二又	H29. 7.11	mg/ℓ	ND	
		H30. 1.10		ND	
精米	二又 戸鎖	H29.10. 8	mg/kg生	ND	
		H29.10.17		ND	
バレイショ	尾駱	H29. 8. 2		ND	
ハクサイ	千樽	H29.10.19		ND	
ナガイモ	平沼	H29.11.14		ND	
牧草	富ノ沢	H29. 6. 6		0.2	チモシー(1番草)
		H29. 8. 3		0.1	チモシー(2番草)
	二又	H29. 5.29		ND	チモシー(1番草)
		H29. 7.18		ND	チモシー(2番草)
ワカサギ	尾駱沼	H29.10.10		10	

・「大気」の測定値は粒子状フッ素及び気体状フッ素の合計。

(10)気象観測結果

①風速・気温・湿度・降水量・積雪深

測定局	測定月	風速(m/sec)		気温(℃)			湿度(%)		降水量(mm)	積雪深(cm)				
		平均	最大	平均	最高	最低	平均	最小		平均	最大	最小	過去の値	
													平均	最大
老部川	4月	—	—	—	—	—	—	—	96.5	0	0	0	0	15
	5月	—	—	—	—	—	—	—	54.5	0	0	0	0	0
	6月	—	—	—	—	—	—	—	116.5	0	0	0	0	0
	7月	—	—	—	—	—	—	—	125.0	0	0	0	0	0
	8月	—	—	—	—	—	—	—	305.0	0	0	0	0	0
	9月	—	—	—	—	—	—	—	113.5	0	0	0	0	0
	10月	—	—	—	—	—	—	—	202.0	0	0	0	0	0
	11月	—	—	—	—	—	—	—	155.5	2	22	0	0	10
	12月	—	—	—	—	—	—	—	154.0	8	25	0	4	35
	1月	—	—	—	—	—	—	—	74.5	7	25	0	21	62
	2月	—	—	—	—	—	—	—	88.0	24	54	6	21	76
	3月	—	—	—	—	—	—	—	98.0	4	34	0	5	49
年間	—	—	—	—	—	—	—	1583.0	4	54	0	4	76	
二又	4月	2.9	10.8	7.6	20.9	-5.4	80	25	93.0	0	0	0	5	79
	5月	2.5	8.7	12.2	25.6	-0.4	85	29	57.0	0	0	0	0	0
	6月	1.7	6.4	15.2	27.2	4.8	91	42	112.5	0	0	0	0	0
	7月	1.4	4.4	21.6	31.9	11.9	91	54	113.5	0	0	0	0	0
	8月	2.3	5.3	19.2	28.1	10.1	95	53	310.5	0	0	0	0	0
	9月	1.5	10.6	17.4	26.6	1.6	89	52	141.0	0	0	0	0	0
	10月	1.7	9.7	11.5	24.2	-0.4	88	44	206.5	0	0	0	0	0
	11月	2.6	10.0	5.6	19.2	-8.6	87	52	126.5	4	35	0	0	17
	12月	3.6	12.5	0.3	8.3	-10.9	75	41	103.0	9	31	0	9	56
	1月	4.1	11.6	-0.7	7.6	-9.2	61	28	43.0	18	44	6	36	85
	2月	3.3	11.6	-2.3	8.7	-13.9	64	35	71.5	60	89	35	52	101
	3月	3.3	12.4	3.3	20.2	-7.7	62	23	113.5	27	77	0	22	74
年間	2.6	12.5	9.3	31.9	-13.9	81	23	1491.5	10	89	0	10	101	
室ノ久保	4月	—	—	—	—	—	—	—	84.5	0	0	0	8	103
	5月	—	—	—	—	—	—	—	58.0	0	0	0	0	0
	6月	—	—	—	—	—	—	—	120.5	0	0	0	0	0
	7月	—	—	—	—	—	—	—	119.5	0	0	0	0	0
	8月	—	—	—	—	—	—	—	356.0	0	0	0	0	0
	9月	—	—	—	—	—	—	—	145.0	0	0	0	0	0
	10月	—	—	—	—	—	—	—	233.5	0	0	0	0	0
	11月	—	—	—	—	—	—	—	124.5	2	19	0	0	15
	12月	—	—	—	—	—	—	—	149.5	21	55	0	9	69
	1月	—	—	—	—	—	—	—	68.5	34	56	24	34	77
	2月	—	—	—	—	—	—	—	117.5	64	94	41	47	140
	3月	—	—	—	—	—	—	—	112.5	29	78	0	26	107
年間	—	—	—	—	—	—	—	1689.5	12	94	0	10	140	

・測定値は「地上気象観測指針(平成14年気象庁)」に基づく1時間値。

・積雪深における「過去の値」は、前年度までの5年間(平成24～28年度)の同一時期の平均値及び最大値。

②大気安定度出現頻度表

単位:時間(括弧内は%)

測定局	分類	A	A-B	B	B-C	C	C-D	D	E	F	G	計	備考
	測定月												
二又	4月	11 (1.5)	30 (4.2)	39 (5.4)	20 (2.8)	73 (10.2)	38 (5.3)	315 (43.9)	16 (2.2)	20 (2.8)	155 (21.6)	717 (100)	
	5月	7 (1.0)	26 (3.6)	71 (9.7)	16 (2.2)	80 (10.9)	16 (2.2)	327 (44.7)	13 (1.8)	23 (3.1)	153 (20.9)	732 (100)	
	6月	31 (4.3)	52 (7.2)	70 (9.7)	14 (1.9)	43 (6.0)	8 (1.1)	352 (48.9)	6 (0.8)	9 (1.3)	135 (18.8)	720 (100)	
	7月	33 (4.5)	66 (9.0)	79 (10.8)	13 (1.8)	54 (7.4)	2 (0.3)	331 (45.1)	2 (0.3)	11 (1.5)	143 (19.5)	734 (100)	
	8月	5 (0.7)	21 (2.8)	54 (7.3)	13 (1.7)	50 (6.7)	13 (1.7)	498 (66.9)	22 (3.0)	1 (0.1)	67 (9.0)	744 (100)	
	9月	24 (3.4)	55 (7.7)	66 (9.2)	7 (1.0)	17 (2.4)	0 (0.0)	290 (40.6)	12 (1.7)	11 (1.5)	232 (32.5)	714 (100)	
	10月	4 (0.5)	30 (4.0)	55 (7.4)	8 (1.1)	27 (3.6)	3 (0.4)	396 (53.2)	9 (1.2)	16 (2.2)	196 (26.3)	744 (100)	
	11月	0 (0.0)	16 (2.2)	33 (4.6)	6 (0.8)	16 (2.2)	10 (1.4)	503 (70.2)	23 (3.2)	5 (0.7)	105 (14.6)	717 (100)	
	12月	0 (0.0)	5 (0.7)	25 (3.6)	5 (0.7)	13 (1.9)	17 (2.5)	541 (78.6)	15 (2.2)	8 (1.2)	59 (8.6)	688 (100)	
	1月	0 (0.0)	7 (0.9)	22 (3.0)	11 (1.5)	19 (2.6)	15 (2.0)	574 (77.6)	23 (3.1)	11 (1.5)	58 (7.8)	740 (100)	
	2月	3 (0.4)	28 (4.2)	34 (5.1)	15 (2.2)	22 (3.3)	20 (3.0)	417 (62.1)	27 (4.0)	12 (1.8)	94 (14.0)	672 (100)	
	3月	3 (0.4)	25 (3.4)	31 (4.2)	17 (2.3)	77 (10.3)	40 (5.4)	350 (47.0)	41 (5.5)	22 (3.0)	138 (18.5)	744 (100)	
	年間	121 (1.4)	361 (4.2)	579 (6.7)	145 (1.7)	491 (5.7)	182 (2.1)	4894 (56.5)	209 (2.4)	149 (1.7)	1535 (17.7)	8666 (100)	

・「発電用原子炉施設の安全解析に関する気象指針(平成13年3月 原子力安全委員会)」に基づく1時間値を用いて分類。

大気安定度分類表

風速(U) m/s	日射量(T) kW/m ²				放射収支量(Q) kW/m ²		
	T ≥ 0.60	0.60 > T ≥ 0.30	0.30 > T ≥ 0.15	0.15 > T	Q ≥ -0.020	-0.02 > Q ≥ -0.040	-0.040 > Q
U < 2	A	A-B	B	D	D	G	G
2 ≤ U < 3	A-B	B	C	D	D	E	F
3 ≤ U < 4	B	B-C	C	D	D	D	E
4 ≤ U < 6	C	C-D	D	D	D	D	D
6 ≤ U	C	D	D	D	D	D	D

発電用原子炉施設の安全解析に関する気象指針(平成13年3月 原子力安全委員会)

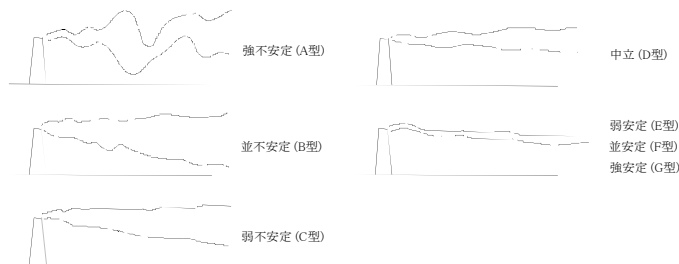

大気安定度と煙の型との模式

③ 風配図

二又

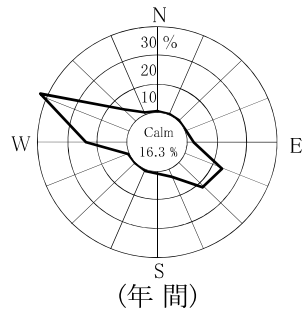
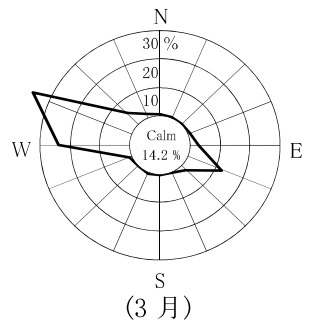
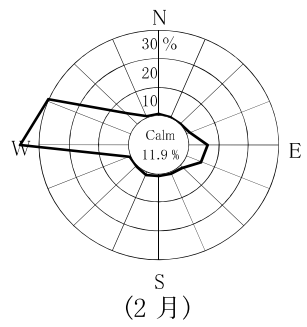
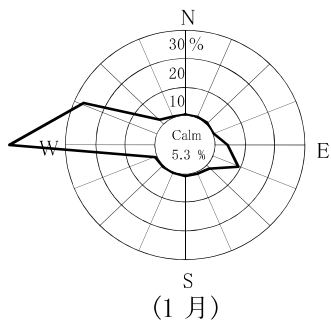
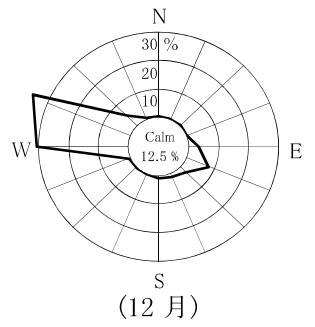
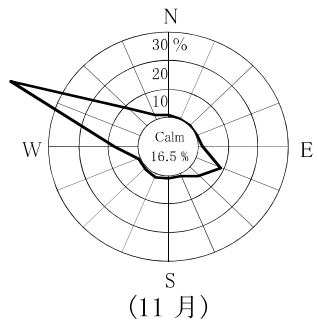
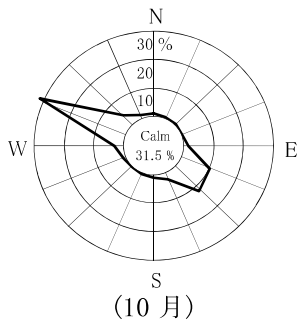
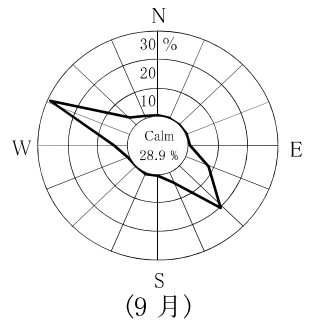
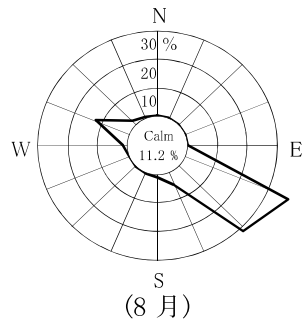
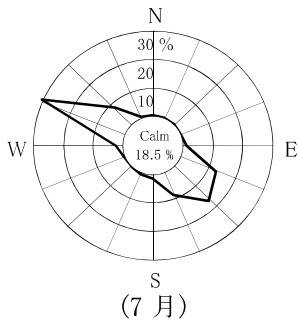
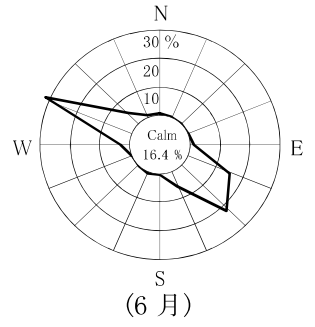
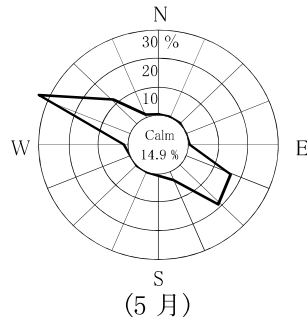
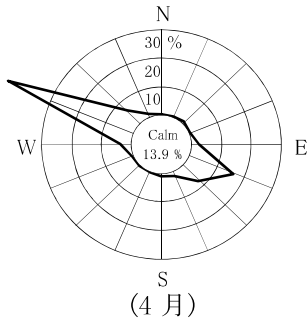

Calm: 風速0.4 m/sec以下

3. 線量の推定・評価

(1) 測定結果に基づく線量

平成 29 年度の測定結果に基づき実施する「施設起因の線量の推定・評価」については、施設寄与が認められなかったため省略した。

(2) 放出源情報に基づく線量(事業者報告)

再処理工場から放出された放射性物質に起因する実効線量として、「再処理事業所 再処理事業指定申請書及びその添付書類(平成 23 年 2 月 14 日許可)」に示されるものと同様の計算モデル及びパラメータを用い、平成 29 年度 1 年間の放出実績をもとに算出した結果を表 1 に示す。

表 1 放出源情報に基づく実効線量算出結果 (単位:mSv/年)

放射性気体廃棄物による実効線量	0.000031
放射性液体廃棄物による実効線量	0.00000092
合 計	0.000032 ^{※1}

放射性気体廃棄物による、放射性雲からの外部被ばく、地表沈着による外部被ばく及び呼吸摂取による内部被ばくの合計が最大と評価されたのは、主排気筒を基準として方位 W、距離 0.9 km の地点であった。

※1: 放射性気体廃棄物による実効線量と放射性液体廃棄物による実効線量を加算しても、有効数字の取扱いの関係で一致しないことがある。

(3) 自然放射線等による線量

原子燃料サイクル施設から環境への影響を評価する場合の参考として、「自然放射線等による線量算出要領(平成 18 年 4 月改訂、青森県)」に基づき、平成 29 年度 1 年間の自然放射線等による実効線量を算出した。

① 外部被ばく

表 2 に示すとおり、平成 29 年度の外部被ばくによる実効線量は、0.133 ～ 0.226 ミリシーベルト^{※2}であった。

外部被ばくによる実効線量は、宇宙線を除いた自然放射線等について算出したものである。算出結果は主に大地からの放射線によるものである。

② 内部被ばく

表 3 に示すとおり、平成 29 年度の内部被ばくによる預託実効線量(摂取後 50 年間の総線量)は、合計として 0.0074 ミリシーベルト^{※2}であった。

内部被ばくによる預託実効線量は、施設から放出される可能性のある放射性核種の代表的なものを対象核種として算出したものであり、今年度の算出結果は、ストロンチウム-90 及び炭素-14 によるものであった。このうち、ストロンチウム-90 は核実験等に起因するものであり、炭素-14 については、自然に存在するものと核実験等に起因するものである。

※2: 過去の自然放射線等による実効線量

外部被ばく: 0.130～0.222 ミリシーベルト(平成 24～28 年度)

内部被ばく: 0.0068～0.0252 ミリシーベルト(平成 7～28 年度)

[参考] 世界の年間一人当たりの自然放射線による実効線量は、外部被ばくとして、宇宙から約 0.39 ミリシーベルト、大地から約 0.48 ミリシーベルトであり、また、内部被ばくとして、空気中のラドンから約 1.26 ミリシーベルト、食物から約 0.29 ミリシーベルトであり、合計で約 2.4 ミリシーベルトである。

(出典:「原子放射線の影響に関する国連科学委員会の総会に対する 2008 年報告書」)

表2 外部被ばくによる実効線量(平成29年度)

青 森 県			
測 定 地 点		実 効 線 量 (mSv)	
六ヶ所村	尾 駁	0.186	
	千 歳 平	0.191	
	平 沼	0.182	
	泊	0.177	
	出 戸	0.142	
	老 部 川	0.169	
	富 ノ 沢	0.196	
	二 又	0.174	
	むつ小川原 石 油 備 蓄	0.171	
	室 ノ 久 保	0.175	
	六 原	0.201	
	倉 内	0.169	
	横 浜 町	吹 越	0.171
		明 神 平	0.209
横 浜 町 役 場		0.202	
野 辺 地 町	有 戸	0.210	
	野 辺 地	0.226	
東 通 村	白 糠	0.190	
東 北 町	西 公 園	0.160	
	水 喰	0.170	
	淋 代	0.183	
	東 北 町 役 場	0.185	
三 沢 市	三 沢 市 役 所	0.226	
比 較 対 照 (青 森 市)	環 境 保 健 セ ン タ ー	0.206	

事 業 者		
測 定 地 点		実 効 線 量 (mSv)
六ヶ所村	老 部 川	0.133
	二 又	0.146
	室 ノ 久 保	0.136
	石 川	0.162
	新 町	0.177
	大 石 平	0.167
	富 ノ 沢	0.158
	雲 雀 平	0.166
	むつ小川原 石 油 備 蓄	0.140
	千 樽	0.146
	豊 原	0.140
	千 歳 平	0.142
	六 原	0.169

- 外部被ばくによる実効線量は、対照用RPLDの線量を差し引いたRPLDの測定値(年間積算線量)から算出した。
- 測定地点においてRPLDは、大地などの放射線、宇宙線及びRPLD自身に含まれる放射性物質からの放射線(自己照射)による線量を合わせて測定している。
一方、対照用RPLDは鉛容器に収納しているため、大地などからの放射線がさえぎられ、主に自己照射と宇宙線(一部は鉛しゃへいにより吸収される)による線量を測定している。
- 表2に示す外部被ばくによる実効線量は、主に大地などからの放射線による実効線量に相当する。
- 対照用RPLDの設置条件は以下のとおりである。
設置場所 県 : 青森県原子力センター(鉄筋コンクリート2階建)の1階(六ヶ所村)
事業者: 日本原燃(株)環境管理センター(鉄筋コンクリート2階建)の1階(六ヶ所村)
容器 鉛 5cm厚

表3 内部被ばくによる預託実効線量(平成29年度)

食品等の種類	⁵⁴ Mn	⁶⁰ Co	¹⁰⁶ Ru	¹³⁴ Cs	¹³⁷ Cs	¹⁴⁴ Ce	³ H	¹⁴ C	⁹⁰ Sr	^{238P-240} Pu	U	¹³¹ I	備考
米	NE	NE	NE	NE	NE	NE	—	0.0059	NE	NE	NE	—	
葉菜	NE	NE	NE	NE	NE	NE	—	0.0004	0.0003	NE	NE	—	
根菜・いも類	NE	NE	NE	NE	NE	NE	—	0.0007	0.0001	NE	NE	—	
海水魚	NE	NE	NE	NE	NE	NE	NE	—	NE	NE	—	—	
淡水魚	NE	NE	NE	NE	NE	NE	—	—	NE	NE	NE	—	
無脊椎動物(海水産)	NE	NE	NE	NE	NE	NE	—	—	NE	NE	—	—	
無脊椎動物(淡水産)	NE	NE	NE	NE	NE	NE	—	—	NE	NE	—	—	
海藻類	NE	NE	NE	NE	NE	NE	—	—	NE	NE	—	—	
牛乳(原乳)	NE	NE	NE	NE	NE	NE	—	—	NE	—	NE	—	
飲料水	NE	NE	NE	NE	NE	NE	NE	—	NE	NE	—	—	
空気	NE	NE	NE	NE	NE	NE	NE	—	NE	NE	NE	NE	
計	NE	NE	NE	NE	NE	NE	NE	0.0070	0.0004	NE	NE	NE	

合計 0.0074 mSv

- 青森県及び日本原燃株式会社が平成29年度に調査した全測定結果の食品等の種類毎、対象核種毎の単純平均値を用いて算出した。ただし、測定値にND(定量下限値未満)が含まれる場合は、NDを定量下限値の値として算出した。
- 食品等の種類毎、対象核種毎の算出結果が、0.00005 mSv 未満の場合、または、測定値全てが定量下限値未満の場合は、線量をNEとした。
- 計を求める場合は、NEを加算していない。
- 算出した預託実効線量は、ストロンチウム-90については核実験等に起因するものであり、炭素-14については自然に存在するものと核実験等に起因するものである。

東 通 原 子 力 発 電 所

核種の記号及び名称

^3H , H-3	: トリチウム
^7Be , Be-7	: ベリリウム-7
^{40}K , K-40	: カリウム-40
^{54}Mn , Mn-54	: マンガン-54
^{59}Fe , Fe-59	: 鉄-59
^{58}Co , Co-58	: コバルト-58
^{60}Co , Co-60	: コバルト-60
^{90}Sr , Sr-90	: スロンチウム-90
^{131}I , I-131	: ヨウ素-131
^{134}Cs , Cs-134	: セシウム-134
^{137}Cs , Cs-137	: セシウム-137
^{214}Bi , Bi-214	: ビスマス-214
^{228}Ac , Ac-228	: アクチニウム-228
$^{239+240}\text{Pu}$, Pu-239+240	: プルトニウム-239+240

1. 青森県実施分測定結果

(1) 空間放射線量率測定結果

① モニタリングステーションによる空間放射線量率(NaI)測定結果

(単位:nGy/h)

測定局	測定月	平均	最大	最小	標準偏差	平常の変動幅を外れた時間数 (単位:時間)	平常の変動幅を外れた原因と時間数 (単位:時間)		平常の変動幅	過去の測定値の範囲	備考
							施設起因	降雨等			
小田野沢	4月	18	40	17	2.4	6	0	6	6~30 (18±12)	12~91	
	5月	18	32	16	1.5	1	0	1			
	6月	18	39	16	2.5	5	0	5			
	7月	18	49	16	3.0	16	0	16			
	8月	18	31	16	2.1	2	0	2			
	9月	18	45	16	3.4	12	0	12			
	10月	19	47	16	4.1	25	0	25			
	11月	20	56	16	5.5	43	0	43			
	12月	19	51	12	6.9	63	0	63			
	1月	17	55	13	4.7	22	0	22			
	2月	14	45	10	4.7	13	0	13			
	3月	17	39	11	3.4	6	0	6			
	年間	18	56	10	4.2	214	0	214			
老 部	4月	16	39	15	2.4	6	0	6	5~29 (17±12)	8~111	
	5月	16	30	15	1.6	1	0	1			
	6月	16	38	15	2.8	7	0	7			
	7月	17	52	15	3.5	14	0	14			
	8月	16	33	15	2.0	2	0	2			
	9月	17	43	15	3.4	17	0	17			
	10月	17	45	15	4.1	26	0	26			
	11月	19	62	15	6.0	48	0	48			
	12月	18	53	12	6.3	47	0	47			
	1月	17	52	12	5.4	28	0	28			
	2月	13	40	10	3.5	3	0	3			
	3月	16	45	10	3.6	7	0	7			
	年間	17	62	10	4.2	206	0	206			
近 川	4月	21	44	20	2.3	6	0	6	8~34 (21±13)	8~80	
	5月	21	37	20	1.6	3	0	3			
	6月	21	38	20	2.1	3	0	3			
	7月	22	53	20	2.9	9	0	9			
	8月	21	38	20	2.2	4	0	4			
	9月	22	51	20	3.5	13	0	13			
	10月	22	51	20	3.9	26	0	26			
	11月	23	58	18	5.6	51	0	51			
	12月	21	57	14	6.7	39	0	39			
	1月	19	76	14	6.4	29	0	29			
	2月	13	45	9	4.8	5	0	5			
	3月	17	44	9	4.8	6	0	6			
	年間	20	76	9	5.0	194	0	194			

- ・測定値は1時間値。
- ・測定時間数は1年間で約8,800時間。
- ・測定値は3 MeVを超える高エネルギー成分を含まない。
- ・「平常の変動幅」は、「過去の測定値」の「平均値±(標準偏差の3倍)」。
- ・「過去の測定値」の範囲は、平成24~28年度の測定値の「最小値~最大値」。ただし、小田野沢局については平成27~28年度の測定値の「最小値~最大値」。
- ・「施設起因」は、監視対象施設である東通原子力発電所に起因するもの。
- ・「降雨等」に分類する要因としては、「降雨、降雪、雷雨、積雪等の気象要因及び地理・地形上の要因等の自然条件の変化」、「医療・産業等に用いる放射性同位元素の影響」、「国内外の他の原子力施設からの影響」などが挙げられる。
- ・「施設起因」と「降雨等」の影響が同時に認められた場合は、その主たる原因に分類している。

(参考)モニタリングステーションによる空間放射線量率(電離箱)測定結果

(単位:nGy/h)

測定局	測定月	平均	最大	最小	標準偏差	備考
小 田 野 沢	4月	57	78	55	2.5	
	5月	57	70	55	1.6	
	6月	57	76	54	2.5	
	7月	57	84	55	2.8	
	8月	56	69	54	2.1	
	9月	57	82	55	3.2	
	10月	57	82	54	4.0	
	11月	59	94	54	5.3	
	12月	59	90	52	6.6	
	1月	57	92	53	4.6	
	2月	55	83	49	4.6	
	3月	56	76	51	3.6	
	年間	57	94	49	4.0	
	老 部	4月	56	77	54	2.4
5月		55	68	53	1.6	
6月		56	75	53	2.7	
7月		56	88	53	3.2	
8月		55	71	53	2.0	
9月		56	78	53	3.2	
10月		56	80	53	3.9	
11月		58	98	53	5.7	
12月		57	90	52	6.0	
1月		56	89	51	5.2	
2月		53	79	49	3.5	
3月		56	82	50	3.7	
年間		56	98	49	4.0	
近 川		4月	60	81	58	2.3
	5月	60	74	58	1.6	
	6月	60	77	58	2.2	
	7月	60	88	58	2.7	
	8月	59	75	56	2.2	
	9月	60	87	57	3.3	
	10月	60	85	57	3.8	
	11月	62	94	56	5.2	
	12月	60	95	53	6.3	
	1月	59	112	53	6.1	
	2月	53	80	48	4.6	
	3月	56	82	48	4.6	
	年間	59	112	48	4.6	

・測定値は1時間値。

・測定値は3 MeVを超える高エネルギー成分を含む。

② モニタリングポストによる空間放射線量率(NaI)測定結果

(単位:nGy/h)

測定局	測定月	平均	最大	最小	標準偏差	平常の変動幅を外れた時間数 (単位:時間)	平常の変動幅を外れた原因と時間数 (単位:時間)		平常の変動幅	過去の測定値の範囲	備考
							施設起因	降雨等			
砂子又	4月	21	43	20	2.2	4	0	4	9~33 (21±12)	10~93	
	5月	21	36	20	1.7	3	0	3			
	6月	21	41	20	2.5	8	0	8			
	7月	22	51	20	2.7	9	0	9			
	8月	21	36	20	2.2	5	0	5			
	9月	22	54	20	3.9	23	0	23			
	10月	23	57	20	4.7	36	0	36			
	11月	23	57	18	5.8	58	0	58			
	12月	22	60	15	7.2	67	0	67			
	1月	21	57	15	4.8	21	0	21			
	2月	17	48	12	5.7	17	0	17			
	3月	20	42	13	3.8	12	0	12			
	年間	21	60	12	4.5	263	0	263			
古野牛川	4月	19	37	18	1.9	3	0	3	7~31 (19±12)	9~84	
	5月	20	32	18	1.4	1	0	1			
	6月	20	38	18	2.2	6	0	6			
	7月	20	52	18	2.6	9	0	9			
	8月	19	36	18	2.1	5	0	5			
	9月	20	49	18	3.1	13	0	13			
	10月	21	46	18	3.6	27	0	27			
	11月	22	52	17	4.9	43	0	43			
	12月	20	54	14	5.4	32	0	32			
	1月	20	48	14	4.3	20	0	20			
	2月	14	45	9	6.4	25	0	25			
	3月	17	31	9	3.9	0	0	0			
	年間	19	54	9	4.2	184	0	184			
尻 労	4月	20	37	19	2.0	5	0	5	9~31 (20±11)	11~73	
	5月	20	32	19	1.3	1	0	1			
	6月	20	37	18	2.3	10	0	10			
	7月	20	49	18	2.9	14	0	14			
	8月	20	37	18	2.3	6	0	6			
	9月	20	46	19	2.8	11	0	11			
	10月	21	43	19	3.9	34	0	34			
	11月	22	55	18	4.7	45	0	45			
	12月	21	61	15	5.9	45	0	45			
	1月	20	57	16	4.1	18	0	18			
	2月	16	45	11	6.1	29	0	29			
	3月	18	48	11	3.3	4	0	4			
	年間	20	61	11	4.0	222	0	222			

測定局	測定月	平均	最大	最小	標準 偏差	平常の 変動幅 を外れた 時間数 (単位: 時間)	平常の変動幅を外 れた原因と時間数 (単位:時間)		平常の 変動幅	過去の 測定値 の範囲	備 考
							施設起因	降雨等			
桜木町	4月	17	39	15	1.9	2	0	2	1~31 (16±15)	6~101	
	5月	17	32	15	1.5	1	0	1			
	6月	17	38	15	2.7	10	0	10			
	7月	17	49	16	3.0	5	0	5			
	8月	17	36	15	2.5	5	0	5			
	9月	17	39	15	3.5	16	0	16			
	10月	18	47	15	4.3	21	0	21			
	11月	19	60	13	6.4	49	0	49			
	12月	17	59	9	7.7	40	0	40			
	1月	13	78	8	6.7	21	0	21			
	2月	10	43	5	6.1	13	0	13			
	3月	10	39	6	4.5	4	0	4			
	年間	16	78	5	5.4	187	0	187			
関 根	4月	22	48	21	2.2	5	0	5	11~33 (22±11)	13~92	
	5月	22	37	21	1.5	3	0	3			
	6月	23	38	21	2.0	7	0	7			
	7月	23	49	21	2.5	9	0	9			
	8月	22	37	21	1.9	6	0	6			
	9月	23	48	21	3.1	15	0	15			
	10月	23	45	21	3.5	24	0	24			
	11月	24	69	19	5.3	52	0	52			
	12月	22	53	18	5.0	32	0	32			
	1月	22	50	16	4.5	26	0	26			
	2月	16	44	12	5.3	12	0	12			
	3月	19	30	12	3.3	0	0	0			
	年間	22	69	12	4.1	191	0	191			
吹 越	4月	23	39	22	2.0	6	0	6	12~34 (23±11)	13~93	
	5月	23	34	22	1.4	0	0	0			
	6月	23	37	21	2.2	7	0	7			
	7月	23	49	22	2.7	11	0	11			
	8月	23	35	21	1.5	1	0	1			
	9月	23	51	22	3.0	13	0	13			
	10月	24	43	22	3.4	29	0	29			
	11月	25	57	20	5.2	55	0	55			
	12月	25	59	19	5.5	51	0	51			
	1月	24	51	19	4.6	33	0	33			
	2月	20	53	17	4.1	11	0	11			
	3月	23	56	18	3.7	18	0	18			
	年間	23	59	17	3.7	235	0	235			

測定局	測定月	平均	最大	最小	標準偏差	平常の変動幅を外れた時間数 (単位:時間)	平常の変動幅を外れた原因と時間数 (単位:時間)		平常の変動幅	過去の測定値の範囲	備考
							施設起因	降雨等			
泊	4月	22	44	20	2.8	3	0	3	5~37 (21±16)	9~130	
	5月	22	38	20	1.9	1	0	1			
	6月	22	50	20	3.4	6	0	6			
	7月	22	53	20	3.5	13	0	13			
	8月	21	41	20	2.4	3	0	3			
	9月	22	51	20	3.6	12	0	12			
	10月	23	55	20	5.0	30	0	30			
	11月	24	80	18	7.2	50	0	50			
	12月	21	58	13	7.9	40	0	40			
	1月	18	71	12	6.2	15	0	15			
	2月	13	45	10	4.0	1	0	1			
	3月	19	52	10	4.8	6	0	6			
	年間	21	80	10	5.4	180	0	180			
尾 駁	4月	23	45	21	2.8	3	0	3	5~39 (22±17)	8~141	
	5月	23	38	22	1.6	0	0	0			
	6月	24	41	22	2.6	1	0	1			
	7月	24	55	22	3.4	11	0	11			
	8月	23	39	21	2.3	0	0	0			
	9月	24	58	22	3.3	6	0	6			
	10月	25	56	22	4.9	26	0	26			
	11月	25	58	18	6.5	38	0	38			
	12月	22	81	13	7.7	25	0	25			
	1月	17	72	12	5.9	10	0	10			
	2月	13	46	8	5.4	1	0	1			
	3月	18	50	9	5.6	4	0	4			
	年間	22	81	8	5.9	125	0	125			

- ・測定値は1時間値。
- ・測定時間数は1年間で約8,800時間。
- ・測定値は3 MeVを超える高エネルギー成分を含まない。
- ・「平常の変動幅」は、「過去の測定値」の「平均値±(標準偏差の3倍)」。
- ・「過去の測定値」の範囲は、平成24~28年度の測定値の「最小値~最大値」。ただし、古野牛川局、尻労局及び桜木町局については平成25~28年度、泊局については平成27~28年度の測定値の「最小値~最大値」。
- ・「施設起因」は、監視対象施設である東通原子力発電所に起因するもの。
- ・「降雨等」に分類する要因としては、「降雨、降雪、雷雨、積雪等の気象要因及び地理・地形上の要因等の自然条件の変化」、「医療・産業等に用いる放射性同位元素の影響」、「国内外の他の原子力施設からの影響」などが挙げられる。
- ・「施設起因」と「降雨等」の影響が同時に認められた場合は、その主たる原因に分類している。

(参考)モニタリングポストによる空間放射線量率(電離箱)測定結果

(単位:nGy/h)

測定局	測定月	平均	最大	最小	標準偏差	備考
砂子又	4月	56	76	54	2.2	
	5月	56	69	53	1.7	
	6月	56	73	53	2.4	
	7月	56	82	54	2.5	
	8月	56	69	53	2.1	
	9月	57	85	54	3.6	
	10月	57	88	54	4.4	
	11月	58	90	52	5.4	
	12月	57	93	50	6.6	
	1月	56	90	51	4.6	
	2月	53	81	48	5.5	
	3月	55	77	48	3.8	
	年間	56	93	48	4.2	
	古野牛川	4月	56	73	51	2.4
5月		55	69	51	2.0	
6月		57	77	51	2.5	
7月		58	90	53	2.9	
8月		56	73	53	2.4	
9月		58	86	54	3.3	
10月		57	82	51	3.9	
11月		58	89	52	5.2	
12月		57	91	51	5.6	
1月		57	85	51	4.6	
2月		52	84	44	6.5	
3月		55	73	46	4.0	
年間		56	91	44	4.3	
尻 芳		4月	55	75	50	2.7
	5月	56	66	50	1.9	
	6月	57	73	51	2.6	
	7月	59	87	55	2.9	
	8月	58	74	54	2.5	
	9月	58	83	54	2.9	
	10月	58	80	53	4.1	
	11月	59	93	51	5.1	
	12月	59	100	52	6.2	
	1月	59	98	50	4.5	
	2月	55	86	49	6.6	
	3月	58	88	50	3.8	
	年間	57	100	49	4.3	
	桜木町	4月	54	76	50	2.6
5月		55	70	50	2.1	
6月		56	77	51	3.2	
7月		56	87	52	3.3	
8月		55	77	52	3.0	
9月		55	76	51	3.8	
10月		54	84	50	4.7	
11月		56	98	47	6.7	
12月		53	94	43	8.0	
1月		50	115	43	7.0	
2月		46	79	40	6.2	
3月		48	77	40	4.9	
年間		53	115	40	5.9	

測定局	測定月	平均	最大	最小	標準偏差	備考
関根	4月	53	78	50	2.6	
	5月	53	68	51	1.8	
	6月	53	69	50	2.4	
	7月	53	78	50	2.7	
	8月	52	67	50	2.1	
	9月	53	77	50	3.1	
	10月	53	74	50	3.7	
	11月	55	99	50	5.5	
	12月	54	82	49	4.9	
	1月	53	80	49	4.4	
	2月	48	73	41	5.3	
	3月	50	61	42	3.1	
	年間	53	99	41	4.0	
	吹越	4月	62	77	60	
5月		62	71	59	1.3	
6月		62	75	59	2.1	
7月		62	85	59	2.4	
8月		61	73	59	1.5	
9月		62	88	59	2.8	
10月		62	78	59	3.2	
11月		64	94	58	4.7	
12月		64	94	58	5.0	
1月		63	88	58	4.1	
2月		60	90	56	3.7	
3月		62	91	57	3.6	
年間		62	94	56	3.4	
泊		4月	62	82	59	2.6
	5月	61	75	59	1.8	
	6月	62	86	59	3.2	
	7月	62	89	58	3.1	
	8月	61	80	58	2.4	
	9月	62	87	58	3.2	
	10月	62	90	58	4.5	
	11月	64	113	56	6.5	
	12月	61	95	53	7.2	
	1月	59	105	53	5.8	
	2月	55	81	50	3.7	
	3月	59	90	51	4.6	
	年間	61	113	50	4.9	
	尾駁	4月	62	81	59	2.6
5月		62	75	59	1.6	
6月		62	77	59	2.4	
7月		63	89	60	2.9	
8月		62	75	58	2.1	
9月		62	92	60	2.9	
10月		62	89	59	4.4	
11月		63	94	56	5.9	
12月		60	113	52	7.0	
1月		56	105	51	5.4	
2月		53	82	48	4.9	
3月		57	84	48	5.1	
年間		60	113	48	5.2	

・測定値は1時間値。

・測定値は3 MeVを超える高エネルギー成分を含む。

③モニタリングカーによる空間放射線量率(NaI)測定結果

ア 定点測定

測定地点		空間放射線量率(nGy/h)				積雪深(cm)				備考
		第1 四 半 期	第2 四 半 期	第3 四 半 期	第4 四 半 期	第1 四 半 期	第2 四 半 期	第3 四 半 期	第4 四 半 期	
東通村	白糠	12	13	13	12	0	0	0	0	
	大平滝浄水場	16	16	16	9	0	0	0	28	
	小田野沢	13	13	13	14	0	0	0	28	
	上田代	15	15	15	13	0	0	0	18	
	砂子又	15	16	15	9	0	0	0	20	
むつ市	浜奥内	12	13	12	11	0	0	0	0	
	中野沢	16	16	16	12	0	0	0	38	
横浜町	浜田	18	19	19	11	0	0	0	60	
六ヶ所村	泊	20	20	21	16	0	0	0	10	

- ・測定値は10分値。
- ・降雨雪のない状況で測定。

イ 走行測定

測定地点	測定値の範囲(nGy/h)				備考
	第1 四 半 期	第2 四 半 期	第3 四 半 期	第4 四 半 期	
ルートA(泊～発電所)	12～19	13～20	12～21	12～18	
ルートB(発電所～砂子又)	10～20	12～24	12～21	12～21	
ルートC(発電所～近川)	13～19	13～20	13～19	7～9	
ルートD(浜田～奥内)	14～20	15～22	13～20	9～16	

- ・測定値は500m毎の平均値。
- ・降雨雪のない状況で測定。

(2) 積算線量測定結果(RPLD)

測定地点		年間積算線量 (μ Gy/365日)	3か月積算線量(μ Gy/91日)					備考
			第1 四半期	第2 四半期	第3 四半期	第4 四半期	平常の 変動幅	
東通村	小田野沢	352	87	88	92	84	83 ~ 90	
	老部	349	87	87	91	83	80 ~ 90	
	砂子又	375	94	95	98	88	84 ~ 98	
	古野牛川	371	92	93	97	88	85 ~ 97	
	尻労	374	93	94	97	89	84 ~ 95	
	大平滝浄水場	363	95	96	97	75	78 ~ 99	
	猿ヶ森	414	107	108	109	89	88 ~ 113	
むつ市	目名	377	97	98	99	82	80 ~ 102	
	近川	379	96	96	99	87	84 ~ 101	
	桜木町	354	90	91	94	77	78 ~ 94	
	関根	381	96	98	99	87	84 ~ 99	
	一里小屋	401	100	102	104	93	89 ~ 104	
横浜町	美付	※	91	91	95	85 [※]	84 ~ 96	
	吹越	368	92	92	94	88	84 ~ 93	
六ヶ所村	有畑	431	108	111	113	98	92 ~ 115	
	泊	375	94	95	99	86	84 ~ 96	
	尾駸	386	97	100	104	83	79 ~ 100	
比較対照 (むつ市川内町)	二又	372	93	94	98	87	85 ~ 98	
	比較対照 (むつ市川内町)	391	100	101	104	85	84 ~ 107	

・測定値は宇宙線の一部及び自己照射の線量を含む。

・「3か月積算線量」は、測定期間の測定値を91日あたりに換算し整数で示した値。

・「年間積算線量」は、各測定期間の測定値を合計した後、365日あたりに換算し整数で示した値。

・「平常の変動幅」は平成24～28年度の3か月積算線量測定値の「最小値～最大値」。

ただし、古野牛川、尻労及び桜木町については平成25～28年度、小田野沢及び泊については平成27～28年度の3か月積算線量の測定値の「最小値～最大値」。

※:美付については、第4四半期に県及びリサイクル燃料貯蔵(株)のRPLDが誤配置されていた期間があり、通常と異なる条件で積算線量測定が実施されたことから、同四半期の測定値を参考値とする(付5参照)。また、年間積算線量は、第4四半期の測定値が参考値であることから、算出していない。

(3)大気浮遊じん中の全β放射能測定結果

(単位:Bq/m³)

測定局	採取期間	検体数	平均	最大	最小	備考
小田野沢	H29. 4. 3 ~ H29. 7. 3	719	1.2	6.1	0.098	
	H29. 7. 3 ~ H29.10. 2	725	1.2	7.5	0.029	
	H29.10. 2 ~ H30. 1. 4	745	1.5	4.3	0.15	
	H30. 1. 4 ~ H30. 4. 2	698	1.5	4.5	0.32	
	年 間	2,887	1.4	7.5	0.029	
老 部	H29. 4. 3 ~ H29. 7. 3	719	1.0	4.4	0.094	
	H29. 7. 3 ~ H29.10. 2	725	1.1	5.2	0.033	
	H29.10. 2 ~ H30. 1. 4	746	1.3	4.3	0.15	
	H30. 1. 4 ~ H30. 4. 2	698	1.4	4.6	0.30	
	年 間	2,888	1.2	5.2	0.033	
近 川	H29. 4. 3 ~ H29. 7. 3	719	1.3	6.8	0.078	
	H29. 7. 3 ~ H29.10. 2	725	1.4	8.5	0.027	
	H29.10. 2 ~ H30. 1. 4	746	1.6	4.7	0.20	
	H30. 1. 4 ~ H30. 4. 2	698	1.5	5.8	0.11	
	年 間	2,888	1.5	8.5	0.027	

・3時間集じん終了直後、10分間測定。

・平均値の算出においては、測定値に検出限界以下のものが含まれる場合、そのときの検出限界値を測定値として算出し、平均値に「<」を付ける。全ての平均値が検出限界以下の場合、平均値も検出限界以下とし「*」と表示する。

(4)大気中のヨウ素-131測定結果

(単位:mBq/m³)

測定局	採取期間	検体数	平均	最大	最小	備考
小田野沢	H29. 4. 3 ~ H29. 7. 3	13	ND	ND	ND	
	H29. 7. 3 ~ H29.10. 2	13	ND	ND	ND	
	H29.10. 2 ~ H30. 1. 1	13	ND	ND	ND	
	H30. 1. 1 ~ H30. 4. 2	13	ND	ND	ND	
	年 間	52	ND	ND	ND	
老 部	H29. 4. 3 ~ H29. 7. 3	13	ND	ND	ND	
	H29. 7. 3 ~ H29.10. 2	13	ND	ND	ND	
	H29.10. 2 ~ H30. 1. 1	13	ND	ND	ND	
	H30. 1. 1 ~ H30. 4. 2	13	ND	ND	ND	
	年 間	52	ND	ND	ND	
近 川	H29. 4. 3 ~ H29. 7. 3	13	ND	ND	ND	
	H29. 7. 3 ~ H29.10. 2	13	ND	ND	ND	
	H29.10. 2 ~ H30. 1. 1	13	ND	ND	ND	
	H30. 1. 1 ~ H30. 4. 2	13	ND	ND	ND	
	年 間	52	ND	ND	ND	

・168時間捕集後、1時間測定。

(5) 環境試料中の放射能測定結果

試料名	採取地点	採取年月日	単位	機 器						
				⁵⁴ Mn	⁵⁹ Fe	⁵⁸ Co	⁶⁰ Co	¹³⁴ Cs	¹³⁷ Cs	
大気浮遊じん	小 田 野 沢	H29. 4. 3~ H29. 5. 2	mBq/m ³	ND	ND	ND	ND	ND	ND	
		H29. 5. 2~ H29. 6. 1		ND	ND	ND	ND	ND	ND	
		H29. 6. 1~ H29. 7. 3		ND	ND	ND	ND	ND	ND	
		H29. 7. 3~ H29. 8. 1		ND	ND	ND	ND	ND	ND	
		H29. 8. 1~ H29. 9. 1		ND	ND	ND	ND	ND	ND	
		H29. 9. 1~ H29.10. 2		ND	ND	ND	ND	ND	ND	
		H29.10. 2~ H29.11. 1		ND	ND	ND	ND	ND	ND	
		H29.11. 1~ H29.12. 1		ND	ND	ND	ND	ND	ND	
		H29.12. 1~ H30. 1. 4		ND	ND	ND	ND	ND	ND	
		H30. 1. 4~ H30. 2. 1		ND	ND	ND	ND	ND	ND	
		H30. 2. 1~ H30. 3. 1		ND	ND	ND	ND	ND	ND	
		H30. 3. 1~ H30. 4. 3		ND	ND	ND	ND	ND	ND	
		老 部		H29. 4. 3~ H29. 5. 2	ND	ND	ND	ND	ND	ND
				H29. 5. 2~ H29. 6. 1	ND	ND	ND	ND	ND	ND
	H29. 6. 1~ H29. 7. 3			ND	ND	ND	ND	ND	ND	
	H29. 7. 3~ H29. 8. 1			ND	ND	ND	ND	ND	ND	
	H29. 8. 1~ H29. 9. 1			ND	ND	ND	ND	ND	ND	
	H29. 9. 1~ H29.10. 2			ND	ND	ND	ND	ND	ND	
	H29.10. 2~ H29.11. 1			ND	ND	ND	ND	ND	ND	
	H29.11. 1~ H29.12. 1			ND	ND	ND	ND	ND	ND	
	H29.12. 1~ H30. 1. 4			ND	ND	ND	ND	ND	ND	
	H30. 1. 4~ H30. 2. 1			ND	ND	ND	ND	ND	ND	
	H30. 2. 1~ H30. 3. 1			ND	ND	ND	ND	ND	ND	
	H30. 3. 1~ H30. 4. 3			ND	ND	ND	ND	ND	ND	

分 析					放射化学分析			備 考
⁷ Be	⁴⁰ K	²¹⁴ Bi	²²⁸ Ac	¹³¹ I	³ H	⁹⁰ Sr	²³⁹⁺²⁴⁰ Pu	
4.4	—	—	—	—	—	—	—	
3.6	—	—	—	—	—	—	—	
3.1	—	—	—	—	—	—	—	
3.6	—	—	—	—	—	—	—	
2.9	—	—	—	—	—	—	—	
4.3	—	—	—	—	—	—	—	
4.7	—	—	—	—	—	—	—	
4.8	—	—	—	—	—	—	—	
2.9	—	—	—	—	—	—	—	
4.2	—	—	—	—	—	—	—	
4.1	—	—	—	—	—	—	—	
6.4	—	—	—	—	—	—	—	
4.3	—	—	—	—	—	—	—	
3.6	—	—	—	—	—	—	—	
2.6	—	—	—	—	—	—	—	
3.5	—	—	—	—	—	—	—	
2.9	—	—	—	—	—	—	—	
4.2	—	—	—	—	—	—	—	
4.7	—	—	—	—	—	—	—	
4.7	—	—	—	—	—	—	—	
3.2	—	—	—	—	—	—	—	
4.1	—	—	—	—	—	—	—	
4.0	—	—	—	—	—	—	—	
6.4	—	—	—	—	—	—	—	

試料名	採取地点	採取年月日	単位	機 器								
				⁵⁴ Mn	⁵⁹ Fe	⁵⁸ Co	⁶⁰ Co	¹³⁴ Cs	¹³⁷ Cs			
大気浮遊じん	近川	H29.4.3~ H29.5.2	mBq/m ³	ND	ND	ND	ND	ND	ND			
		H29.5.2~ H29.6.1		ND	ND	ND	ND	ND	ND			
		H29.6.1~ H29.7.3		ND	ND	ND	ND	ND	ND			
		H29.7.3~ H29.8.1		ND	ND	ND	ND	ND	ND			
		H29.8.1~ H29.9.1		ND	ND	ND	ND	ND	ND			
		H29.9.1~ H29.10.2		ND	ND	ND	ND	ND	ND			
		H29.10.2~ H29.11.1		ND	ND	ND	ND	ND	ND			
		H29.11.1~ H29.12.1		ND	ND	ND	ND	ND	ND			
		H29.12.1~ H30.1.4		ND	ND	ND	ND	ND	ND			
		H30.1.4~ H30.2.1		ND	ND	ND	ND	ND	ND			
		H30.2.1~ H30.3.1		ND	ND	ND	ND	ND	ND			
		H30.3.1~ H30.4.3		ND	ND	ND	ND	ND	ND			
		降下物		砂子又	H29.3.31~ H29.4.28	Bq/m ²	ND	ND	ND	ND	ND	ND
					H29.4.28~ H29.5.31		ND	ND	ND	ND	ND	ND
H29.5.31~ H29.6.30	ND		ND		ND		ND	ND	ND			
H29.6.30~ H29.7.31	ND		ND		ND		ND	ND	ND			
H29.7.31~ H29.8.31	ND		ND		ND		ND	ND	ND			
H29.8.31~ H29.9.29	ND		ND		ND		ND	ND	ND			
H29.9.29~ H29.10.31	ND		ND		ND		ND	ND	ND			
H29.10.31~ H29.11.30	ND		ND		ND		ND	ND	ND			
H29.11.30~ H29.12.28	ND		ND		ND		ND	ND	ND			
H29.12.28~ H30.1.31	ND		ND		ND		ND	ND	ND			
H30.1.31~ H30.2.28	ND		ND		ND		ND	ND	ND			
H30.2.28~ H30.3.30	ND		ND		ND		ND	ND	ND			
H29.3.31~ H30.3.30	—		—		—		—	—	—			

分 析					放射化学分析			備 考
⁷ Be	⁴⁰ K	²¹⁴ Bi	²²⁸ Ac	¹³¹ I	³ H	⁹⁰ Sr	²³⁹⁺²⁴⁰ Pu	
4.3	—	—	—	—	—	—	—	
3.9	—	—	—	—	—	—	—	
2.5	—	—	—	—	—	—	—	
3.2	—	—	—	—	—	—	—	
2.6	—	—	—	—	—	—	—	
4.1	—	—	—	—	—	—	—	
4.7	—	—	—	—	—	—	—	
4.6	—	—	—	—	—	—	—	
3.1	—	—	—	—	—	—	—	
4.2	—	—	—	—	—	—	—	
3.9	—	—	—	—	—	—	—	
6.2	—	—	—	—	—	—	—	
170	ND	—	—	—	—	—	—	
220	ND	—	—	—	—	—	—	
170	ND	—	—	—	—	—	—	
120	ND	—	—	—	—	—	—	
360	ND	—	—	—	—	—	—	
280	ND	—	—	—	—	—	—	
540	ND	—	—	—	—	—	—	
310	ND	—	—	—	—	—	—	
440	ND	—	—	—	—	—	—	
240	ND	—	—	—	—	—	—	
310	ND	—	—	—	—	—	—	
240	ND	—	—	—	—	—	—	
—	—	—	—	—	—	ND	ND	採取期間は1年間

試料名	採取地点	採取年月日	単位	機 器					
				⁵⁴ Mn	⁵⁹ Fe	⁵⁸ Co	⁶⁰ Co	¹³⁴ Cs	¹³⁷ Cs
河川水	小老部川上流	H29. 4.17	mBq/ℓ トリチウム については Bq/ℓ	ND	ND	ND	ND	ND	ND
		H29.10.5		ND	ND	ND	ND	ND	ND
水道水	老 部	H29. 4. 4		ND	ND	ND	ND	ND	ND
		H29. 7. 6		ND	ND	ND	ND	ND	ND
		H29.10. 2		ND	ND	ND	ND	ND	ND
		H30. 1.15		ND	ND	ND	ND	ND	ND
	砂 子 又	H29. 4. 4		ND	ND	ND	ND	ND	ND
		H29. 7. 6		ND	ND	ND	ND	ND	ND
		H29.10. 3		ND	ND	ND	ND	ND	ND
		H30. 1.15		ND	ND	ND	ND	ND	ND
	一 里 小 屋	H29. 4. 4		ND	ND	ND	ND	ND	ND
		H29. 7. 6		ND	ND	ND	ND	ND	ND
		H29.10. 3		ND	ND	ND	ND	ND	ND
		H30. 1.15		ND	ND	ND	ND	ND	ND
有 畑	H29. 4. 4	ND		ND	ND	ND	ND	ND	
	H29. 7. 6	ND		ND	ND	ND	ND	ND	
	H29.10. 3	ND	ND	ND	ND	ND	ND		
	H30. 1.15	ND	ND	ND	ND	ND	ND		
井 戸 水	浜 奥 内	H29. 7. 7	ND	ND	ND	ND	ND	ND	
		H30. 1.17	ND	ND	ND	ND	ND	ND	
	有 畑	H29. 7. 7	ND	ND	ND	ND	ND	ND	
		H30. 1.17	ND	ND	ND	ND	ND	ND	
表 土	周辺監視区域 境界付近	H29. 7.11	Bq/kg乾	ND	ND	ND	ND	ND	3
	小 田 野 沢	H29. 7.11		ND	ND	ND	ND	ND	3
	比 較 対 照 (むつ市川内町)	H29. 7.11		ND	ND	ND	ND	ND	10
精 米	目 名	H29.10.26	Bq/kg生	ND	ND	ND	ND	ND	ND
	奥 内	H29. 9.24		ND	ND	ND	ND	ND	ND
バ レ イ シ ョ	有 畑	H29. 8.28		ND	ND	ND	ND	ND	ND
ダ イ コ ン	向 野 泊	H29.11. 1		ND	ND	ND	ND	ND	ND
		H29.11. 1		ND	ND	ND	ND	ND	ND

分 析					放射化学分析			備 考
⁷ Be	⁴⁰ K	²¹⁴ Bi	²²⁸ Ac	¹³¹ I	³ H	⁹⁰ Sr	²³⁹⁺²⁴⁰ Pu	
ND	ND	—	—	—	ND	—	—	
ND	ND	—	—	—	ND	—	—	
ND	ND	—	—	—	ND	—	—	
ND	ND	—	—	—	ND	—	—	
ND	ND	—	—	—	ND	—	—	
ND	ND	—	—	—	ND	—	—	
ND	ND	—	—	—	ND	—	—	
ND	ND	—	—	—	ND	—	—	
ND	ND	—	—	—	ND	—	—	
ND	ND	—	—	—	ND	—	—	
ND	ND	—	—	—	ND	—	—	
ND	ND	—	—	—	ND	—	—	
ND	ND	—	—	—	ND	—	—	
ND	ND	—	—	—	ND	—	—	
ND	ND	—	—	—	ND	—	—	
ND	ND	—	—	—	ND	—	—	
ND	ND	—	—	—	ND	—	—	
ND	ND	—	—	—	ND	—	—	
ND	230	8	ND	—	—	—	ND	
ND	190	ND	ND	—	—	—	0.09	
ND	290	18	31	—	—	—	0.12	
ND	27	—	—	—	—	ND	—	
ND	28	—	—	—	—	ND	—	
ND	120	—	—	—	—	ND	—	
ND	65	—	—	—	—	0.09	—	
ND	56	—	—	—	—	0.05	—	

試料名	採取地点	採取年月日	単位	機 器					
				⁵⁴ Mn	⁵⁹ Fe	⁵⁸ Co	⁶⁰ Co	¹³⁴ Cs	¹³⁷ Cs
ハクサイ	上田屋	H29.7.26	Bq/kg生	ND	ND	ND	ND	ND	ND
アブラナ	大豆田	H29.4.25		ND	ND	ND	ND	ND	ND
牛乳(原乳)	豊栄	H29.4.4	Bq/ℓ	ND	ND	ND	ND	ND	ND
		H29.7.19		ND	ND	ND	ND	ND	ND
		H29.10.12		ND	ND	ND	ND	ND	ND
		H30.1.24		ND	ND	ND	ND	ND	ND
	東栄	H29.4.4		ND	ND	ND	ND	ND	ND
		H29.7.19		ND	ND	ND	ND	ND	ND
		H29.10.12		ND	ND	ND	ND	ND	ND
		H30.1.24		ND	ND	ND	ND	ND	ND
牛肉	野牛	H30.1.18	Bq/kg生	ND	ND	ND	ND	ND	ND
牧草	小田野沢	H29.5.30		ND	ND	ND	ND	ND	0.9
	野牛	H29.6.6		ND	ND	ND	ND	ND	ND
松葉	小田野沢	H29.8.7	Bq/kg生	ND	ND	ND	ND	ND	ND
		H29.11.13		ND	ND	ND	ND	ND	ND
	比較対照 (むつ市川内町)	H29.6.14		ND	ND	ND	ND	ND	ND
		H29.11.13		ND	ND	ND	ND	ND	ND
海水	放水口付近	H29.7.24	mBq/ℓ トリチウム についてはBq/ℓ	ND	ND	ND	ND	ND	ND
		H30.1.16		ND	ND	ND	ND	ND	ND
	放水口沖 北2km地点	H29.7.24		ND	ND	ND	ND	ND	ND
		H30.1.16		ND	ND	ND	ND	ND	ND
	放水口沖 南2km地点	H29.7.24		ND	ND	ND	ND	ND	ND
		H30.1.16		ND	ND	ND	ND	ND	ND
海底土	放水口付近	H29.7.24	Bq/kg乾	ND	ND	ND	ND	ND	ND
	放水口沖 北2km地点	H29.7.24		ND	ND	ND	ND	ND	ND
	放水口沖 南2km地点	H29.7.24		ND	ND	ND	ND	ND	ND

分 析					放射化学分析			備 考
⁷ Be	⁴⁰ K	²¹⁴ Bi	²²⁸ Ac	¹³¹ I	³ H	⁹⁰ Sr	²³⁹⁺²⁴⁰ Pu	
ND	65	—	—	ND	—	0.11	—	
ND	120	—	—	ND	—	0.25	—	
ND	52	—	—	ND	—	ND	—	
ND	51	—	—	ND	—	ND	—	
ND	50	—	—	ND	—	ND	—	
ND	52	—	—	ND	—	ND	—	
ND	52	—	—	ND	—	ND	—	
ND	54	—	—	ND	—	ND	—	
ND	50	—	—	ND	—	ND	—	
ND	53	—	—	ND	—	ND	—	
ND	77	—	—	—	—	ND	—	
18	120	—	—	ND	—	—	—	チモシー、オーチャート'グラス、クローバー
50	160	—	—	—	—	—	—	チモシー、オーチャート'グラス
26	48	—	—	—	—	0.06	—	
87	76	—	—	—	—	ND	—	
58	70	—	—	—	—	0.47	—	
57	78	—	—	—	—	0.42	—	
ND	—	—	—	—	ND	—	—	
ND	—	—	—	—	ND	—	—	
ND	—	—	—	—	ND	—	—	
ND	—	—	—	—	ND	—	—	
ND	—	—	—	—	ND	—	—	
ND	—	—	—	—	ND	—	—	
ND	190	ND	ND	—	—	—	0.47	
ND	150	ND	ND	—	—	—	0.31	
ND	190	ND	ND	—	—	—	0.51	

試料名	採取地点	採取年月日	単位	機 器					
				⁵⁴ Mn	⁵⁹ Fe	⁵⁸ Co	⁶⁰ Co	¹³⁴ Cs	¹³⁷ Cs
ヒラメ	六ヶ所村前海域	H29.10.18	Bq/kg生	ND	ND	ND	ND	ND	ND
カレイ	東通村 太平洋側海域	H29. 5.17		ND	ND	ND	ND	ND	ND
ウスメバル	東通村 太平洋側海域	H29. 5.17		ND	ND	ND	ND	ND	ND
コウナゴ	東通村 太平洋側海域	H29. 4.24		ND	ND	ND	ND	ND	ND
アワビ	小田野沢沖	H29.11. 8		ND	ND	ND	ND	ND	ND
ホタテ	横浜町前面海域	H29. 7. 6		ND	ND	ND	ND	ND	ND
コンブ	放水口付近 老部沖	H29. 8. 5		ND	ND	ND	ND	ND	ND
		H29. 8. 5		ND	ND	ND	ND	ND	ND
タコ	小田野沢	H29.11. 8		ND	ND	ND	ND	ND	ND
ムラサキイガイ	小田野沢	H29. 7.24		ND	ND	ND	ND	ND	ND
		H30. 1.28	ND	ND	ND	ND	ND	ND	

・ 機器分析によるγ線放出核種、³H及び⁹⁰Srの測定値は試料採取日に補正した値。

・ ヒラメ(六ヶ所村前面海域)及びホタテ(横浜町前面海域)は原子燃料サイクル施設環境放射線調査の試料を兼ねる。

分 析					放射化学分析			備 考
⁷ Be	⁴⁰ K	²¹⁴ Bi	²²⁸ Ac	¹³¹ I	³ H	⁹⁰ Sr	²³⁹⁺²⁴⁰ Pu	
ND	150	—	—	—	—	ND	—	
ND	130	—	—	—	—	ND	—	
ND	120	—	—	—	—	ND	—	
ND	150	—	—	—	—	ND	—	
ND	69	—	—	—	—	ND	0.014	
ND	84	—	—	—	—	ND	ND	
ND	390	—	—	ND	—	ND	0.003	
ND	380	—	—	ND	—	ND	0.003	
ND	70	—	—	—	—	ND	—	
ND	26	—	—	—	—	ND	ND	
ND	30	—	—	—	—	ND	ND	

(6)気象観測結果

①風速・気温・湿度・降水量・積雪深

測定局	測定月	風速(m/sec)		気温(°C)			湿度(%)		降水量(mm)	積雪深(cm)				
		平均	最大	平均	最高	最低	平均	最小		平均	最大	最小	過去の値	
													平均	最大
小田野沢	4月	—	—	—	—	—	—	—	84.5	0	0	0	0	0
	5月	—	—	—	—	—	—	—	58.5	0	0	0	0	0
	6月	—	—	—	—	—	—	—	111.5	0	0	0	0	0
	7月	—	—	—	—	—	—	—	115.0	0	0	0	0	0
	8月	—	—	—	—	—	—	—	226.5	0	0	0	0	0
	9月	—	—	—	—	—	—	—	125.5	0	0	0	0	0
	10月	—	—	—	—	—	—	—	175.5	0	0	0	0	0
	11月	—	—	—	—	—	—	—	101.5	0	9	0	0	1
	12月	—	—	—	—	—	—	—	145.5	11	41	0	2	27
	1月	—	—	—	—	—	—	—	64.5	5	23	0	14	41
	2月	—	—	—	—	—	—	—	79.0	21	36	5	9	31
	3月	—	—	—	—	—	—	—	130.0	2	25	0	1	24
年間	—	—	—	—	—	—	—	—	1417.5	3	41	0	2	41
老部	4月	2.4	8.8	8.5	19.1	-1.3	68	17	87.0	0	0	0	2	49
	5月	2.4	8.2	12.6	26.8	5.1	75	19	61.5	0	0	0	0	0
	6月	1.9	7.7	14.8	24.8	8.7	82	30	139.5	0	0	0	0	0
	7月	1.8	7.4	21.3	31.9	15.7	81	37	159.5	0	0	0	0	0
	8月	2.4	6.9	19.2	26.8	13.7	85	33	248.5	0	0	0	0	0
	9月	2.2	13.2	18.4	26.7	6.7	76	21	111.0	0	0	0	0	0
	10月	2.1	8.1	12.7	24.6	4.3	73	26	161.0	0	0	0	0	0
	11月	1.9	7.5	6.4	19.7	-2.7	74	34	100.0	1	11	0	0	3
	12月	2.2	5.7	0.4	10.2	-5.2	77	39	136.0	12	36	0	6	34
	1月	2.3	9.8	-0.3	8.8	-8.7	66	37	92.0	11	37	0	23	72
	2月	2.2	9.2	-1.7	8.3	-9.8	68	39	77.0	27	49	13	31	84
	3月	2.6	12.6	4.4	20.9	-5.5	66	25	120.0	5	35	0	12	67
年間	2.2	13.2	9.7	31.9	-9.8	74	17	1493.0	5	49	0	6	84	
近川	4月	1.8	8.7	8.5	19.7	-2.3	70	26	78.5	0	0	0	6	82
	5月	1.7	7.9	13.3	26.4	4.1	75	30	50.0	0	0	0	0	0
	6月	1.3	6.3	15.7	28.2	7.4	78	33	82.5	0	0	0	0	0
	7月	1.2	4.1	22.3	32.8	15.6	78	44	103.0	0	0	0	0	0
	8月	1.6	6.7	19.5	27.2	12.7	83	46	220.5	0	0	0	0	0
	9月	1.5	10.9	18.0	26.8	5.7	77	36	165.5	0	0	0	0	0
	10月	1.4	7.7	12.0	25.1	1.4	76	40	167.5	0	0	0	0	0
	11月	1.7	6.7	6.2	19.0	-2.8	75	47	95.5	0	13	0	0	1
	12月	1.6	5.4	0.4	9.8	-4.8	79	44	107.0	10	38	0	3	28
	1月	2.0	6.5	-0.7	6.2	-9.0	70	41	77.0	6	33	0	20	69
	2月	1.8	6.8	-2.4	5.4	-12.0	73	41	106.5	45	65	23	36	97
	3月	1.8	9.4	3.6	18.4	-5.8	69	26	161.5	19	53	0	21	87
年間	1.6	10.9	9.7	32.8	-12.0	75	26	1415.0	7	65	0	7	97	

測定局	測定月	風速(m/sec)		気温(°C)			湿度(%)		降水量(mm)	積雪深(cm)				
		平均	最大	平均	最高	最低	平均	最小		平均	最大	最小	過去の値	
													平均	最大
砂子又	4月	—	—	—	—	—	—	—	80.5	0	0	0	4	68
	5月	—	—	—	—	—	—	—	70.0	0	0	0	0	4
	6月	—	—	—	—	—	—	—	94.5	0	0	0	0	0
	7月	—	—	—	—	—	—	—	82.5	0	0	0	0	0
	8月	—	—	—	—	—	—	—	278.5	0	0	0	0	0
	9月	—	—	—	—	—	—	—	177.0	0	0	0	0	0
	10月	—	—	—	—	—	—	—	205.0	0	0	0	0	0
	11月	—	—	—	—	—	—	—	123.5	1	26	0	0	4
	12月	—	—	—	—	—	—	—	157.5	22	57	0	5	73
	1月	—	—	—	—	—	—	—	67.5	26	56	17	30	74
	2月	—	—	—	—	—	—	—	100.0	63	89	41	42	107
	3月	—	—	—	—	—	—	—	134.5	23	69	0	19	81
	年間	—	—	—	—	—	—	—	—	1571.0	11	89	0	8
古野牛川	4月	—	—	—	—	—	—	—	88.5	0	0	0	0	0
	5月	—	—	—	—	—	—	—	71.0	0	0	0	0	0
	6月	—	—	—	—	—	—	—	100.0	0	0	0	0	0
	7月	—	—	—	—	—	—	—	84.5	0	0	0	0	0
	8月	—	—	—	—	—	—	—	272.5	0	0	0	0	0
	9月	—	—	—	—	—	—	—	176.0	0	0	0	0	0
	10月	—	—	—	—	—	—	—	170.5	0	0	0	0	0
	11月	—	—	—	—	—	—	—	107.5	1	15	0	0	5
	12月	—	—	—	—	—	—	—	104.0	6	26	0	4	54
	1月	—	—	—	—	—	—	—	70.5	4	42	0	16	45
	2月	—	—	—	—	—	—	—	102.0	38	60	17	15	66
	3月	—	—	—	—	—	—	—	129.0	8	43	0	8	58
	年間	—	—	—	—	—	—	—	—	1476.0	5	60	0	4
尻 旁	4月	—	—	—	—	—	—	—	93.0	0	0	0	0	1
	5月	—	—	—	—	—	—	—	60.0	0	0	0	0	0
	6月	—	—	—	—	—	—	—	118.0	0	0	0	0	0
	7月	—	—	—	—	—	—	—	96.0	0	0	0	0	0
	8月	—	—	—	—	—	—	—	236.0	0	0	0	0	0
	9月	—	—	—	—	—	—	—	146.5	0	0	0	0	0
	10月	—	—	—	—	—	—	—	190.5	0	0	0	0	0
	11月	—	—	—	—	—	—	—	91.5	0	9	0	0	4
	12月	—	—	—	—	—	—	—	104.0	5	22	0	4	51
	1月	—	—	—	—	—	—	—	70.5	4	38	0	16	49
	2月	—	—	—	—	—	—	—	88.0	33	61	8	15	58
	3月	—	—	—	—	—	—	—	119.5	7	39	0	7	44
	年間	—	—	—	—	—	—	—	—	1413.5	4	61	0	4

測定局	測定月	風速(m/sec)		気温(°C)			湿度(%)		降水量 (mm)	積雪深(cm)				
		平均	最大	平均	最高	最低	平均	最小		平均	最大	最小	過去の値	
													平均	最大
桜木町	4月	—	—	—	—	—	—	—	83.5	0	0	0	0	0
	5月	—	—	—	—	—	—	—	72.5	0	0	0	0	0
	6月	—	—	—	—	—	—	—	118.5	0	0	0	0	0
	7月	—	—	—	—	—	—	—	125.5	0	0	0	0	0
	8月	—	—	—	—	—	—	—	278.0	0	0	0	0	0
	9月	—	—	—	—	—	—	—	141.0	0	0	0	0	0
	10月	—	—	—	—	—	—	—	178.5	0	0	0	0	0
	11月	—	—	—	—	—	—	—	188.5	4	23	0	0	4
	12月	—	—	—	—	—	—	—	210.0	35	68	2	11	82
	1月	—	—	—	—	—	—	—	119.0	46	91	9	49	111
	2月	—	—	—	—	—	—	—	143.0	87	129	0	62	104
	3月	—	—	—	—	—	—	—	138.0	50	124	0	31	91
年間	—	—	—	—	—	—	—	—	1796.0	19	129	0	13	111
関根	4月	—	—	—	—	—	—	—	90.5	0	0	0	4	71
	5月	—	—	—	—	—	—	—	64.5	0	0	0	0	0
	6月	—	—	—	—	—	—	—	101.0	0	0	0	0	0
	7月	—	—	—	—	—	—	—	107.5	0	0	0	0	0
	8月	—	—	—	—	—	—	—	216.5	0	0	0	0	0
	9月	—	—	—	—	—	—	—	172.0	0	0	0	0	0
	10月	—	—	—	—	—	—	—	169.5	0	0	0	0	0
	11月	—	—	—	—	—	—	—	135.5	2	17	0	0	7
	12月	—	—	—	—	—	—	—	135.0	17	38	0	6	65
	1月	—	—	—	—	—	—	—	114.0	24	72	13	33	74
	2月	—	—	—	—	—	—	—	144.0	76	102	49	48	117
	3月	—	—	—	—	—	—	—	126.5	27	79	0	23	84
年間	—	—	—	—	—	—	—	—	1576.5	12	102	0	9	117
吹越	4月	—	—	—	—	—	—	—	72.5	0	0	0	0	9
	5月	—	—	—	—	—	—	—	41.5	0	0	0	0	0
	6月	—	—	—	—	—	—	—	95.5	0	0	0	0	0
	7月	—	—	—	—	—	—	—	124.0	0	0	0	0	0
	8月	—	—	—	—	—	—	—	129.5	0	0	0	0	0
	9月	—	—	—	—	—	—	—	115.0	0	0	0	0	0
	10月	—	—	—	—	—	—	—	170.0	0	0	0	0	0
	11月	—	—	—	—	—	—	—	141.5	1	12	0	0	11
	12月	—	—	—	—	—	—	—	112.0	4	15	0	4	37
	1月	—	—	—	—	—	—	—	65.5	4	18	0	12	38
	2月	—	—	—	—	—	—	—	88.0	25	43	14	19	65
	3月	—	—	—	—	—	—	—	125.0	5	33	0	8	42
年間	—	—	—	—	—	—	—	—	1280.0	3	43	0	4	65

測定局	測定月	風速(m/sec)		気温(°C)			湿度(%)		降水量(mm)	積雪深(cm)				
		平均	最大	平均	最高	最低	平均	最小		平均	最大	最小	過去の値	
													平均	最大
泊	4月	—	—	—	—	—	—	—	116.0	0	0	0	0	0
	5月	—	—	—	—	—	—	—	69.5	0	0	0	0	0
	6月	—	—	—	—	—	—	—	159.5	0	0	0	0	0
	7月	—	—	—	—	—	—	—	127.5	0	0	0	0	0
	8月	—	—	—	—	—	—	—	343.5	0	0	0	0	0
	9月	—	—	—	—	—	—	—	132.0	0	0	0	0	0
	10月	—	—	—	—	—	—	—	188.0	0	0	0	0	0
	11月	—	—	—	—	—	—	—	168.5	2	17	0	0	4
	12月	—	—	—	—	—	—	—	157.5	8	33	0	3	33
	1月	—	—	—	—	—	—	—	97.0	5	28	0	20	80
	2月	—	—	—	—	—	—	—	86.5	22	40	11	25	73
	3月	—	—	—	—	—	—	—	129.0	5	31	0	4	28
	年間	—	—	—	—	—	—	—	—	1774.5	4	40	0	4
尾駁	4月	—	—	—	—	—	—	—	107.0	0	0	0	5	80
	5月	—	—	—	—	—	—	—	56.0	0	0	0	0	0
	6月	—	—	—	—	—	—	—	127.0	0	0	0	0	0
	7月	—	—	—	—	—	—	—	127.0	0	0	0	0	0
	8月	—	—	—	—	—	—	—	273.0	0	0	0	0	0
	9月	—	—	—	—	—	—	—	126.5	0	0	0	0	0
	10月	—	—	—	—	—	—	—	208.0	0	0	0	0	0
	11月	—	—	—	—	—	—	—	149.5	4	27	0	0	21
	12月	—	—	—	—	—	—	—	133.5	28	64	0	12	85
	1月	—	—	—	—	—	—	—	72.5	49	77	36	45	103
	2月	—	—	—	—	—	—	—	89.5	78	108	53	54	119
	3月	—	—	—	—	—	—	—	102.5	35	98	0	26	92
	年間	—	—	—	—	—	—	—	—	1572.0	16	108	0	12

・測定値は「地上気象観測指針(平成14年気象庁)」に基づく1時間値。

・積雪深における「過去の値」は、前年度までの5年間(平成24～28年度)の平均値及び最大値。ただし、古野牛川局、尻労局及び桜木町局については、平成25～28年度の平均値及び最大値。小田野沢局及び泊局については、平成26年度に設置場所の移動を行ったことから、平成27～28年度の平均値及び最大値。

②大気安定度出現頻度表

単位：時間（括弧内は％）

測定局	分類		A	A-B	B	B-C	C	C-D	D	E	F	G	計	備考
	測定月													
老 部	4 月		21 (2.9)	65 (9.0)	84 (11.7)	18 (2.5)	46 (6.4)	14 (1.9)	246 (34.2)	39 (5.4)	56 (7.8)	131 (18.2)	720 (100)	
	5 月		20 (2.7)	82 (11.0)	89 (12.0)	15 (2.0)	44 (5.9)	6 (0.8)	325 (43.7)	14 (1.9)	29 (3.9)	119 (16.0)	743 (100)	
	6 月		27 (3.8)	76 (10.6)	96 (13.4)	9 (1.3)	38 (5.3)	6 (0.8)	307 (42.7)	14 (1.9)	12 (1.7)	134 (18.6)	719 (100)	
	7 月		42 (5.7)	74 (10.0)	82 (11.0)	10 (1.3)	40 (5.4)	9 (1.2)	331 (44.5)	23 (3.1)	12 (1.6)	120 (16.2)	743 (100)	
	8 月		4 (0.5)	26 (3.5)	71 (9.6)	16 (2.2)	29 (3.9)	4 (0.5)	504 (67.8)	7 (0.9)	8 (1.1)	74 (10.0)	743 (100)	
	9 月		19 (2.6)	70 (9.7)	93 (12.9)	14 (1.9)	31 (4.3)	10 (1.4)	215 (29.9)	12 (1.7)	35 (4.9)	221 (30.7)	720 (100)	
	10 月		5 (0.7)	47 (6.3)	79 (10.6)	10 (1.3)	20 (2.7)	6 (0.8)	295 (39.7)	23 (3.1)	32 (4.3)	227 (30.5)	744 (100)	
	11 月		0 (0.0)	21 (2.9)	51 (7.1)	13 (1.8)	21 (2.9)	4 (0.6)	348 (48.3)	46 (6.4)	26 (3.6)	190 (26.4)	720 (100)	
	12 月		0 (0.0)	9 (1.3)	38 (5.5)	10 (1.5)	25 (3.6)	2 (0.3)	432 (62.7)	31 (4.5)	24 (3.5)	118 (17.1)	689 (100)	
	1 月		0 (0.0)	17 (2.3)	35 (4.7)	8 (1.1)	39 (5.2)	5 (0.7)	439 (59.0)	57 (7.7)	46 (6.2)	98 (13.2)	744 (100)	
	2 月		3 (0.4)	30 (4.5)	70 (10.4)	14 (2.1)	34 (5.1)	5 (0.7)	341 (50.7)	21 (3.1)	29 (4.3)	125 (18.6)	672 (100)	
	3 月		6 (0.8)	56 (7.5)	77 (10.3)	23 (3.1)	38 (5.1)	12 (1.6)	307 (41.3)	19 (2.6)	50 (6.7)	156 (21.0)	744 (100.0)	
	年間		147 (1.7)	573 (6.6)	865 (9.9)	160 (1.8)	405 (4.7)	83 (1.0)	4,090 (47.0)	306 (3.5)	359 (4.1)	1,713 (19.7)	8,701 (100)	
近 川	4 月		36 (5.0)	71 (9.9)	70 (9.7)	18 (2.5)	34 (4.7)	4 (0.6)	239 (33.2)	15 (2.1)	29 (4.0)	203 (28.2)	719 (100)	
	5 月		47 (6.3)	86 (11.6)	91 (12.2)	10 (1.3)	25 (3.4)	2 (0.3)	268 (36.1)	11 (1.5)	14 (1.9)	189 (25.4)	743 (100)	
	6 月		66 (9.2)	76 (10.6)	86 (11.9)	8 (1.1)	20 (2.8)	1 (0.1)	251 (34.9)	6 (0.8)	9 (1.3)	197 (27.4)	720 (100)	
	7 月		70 (9.4)	90 (12.1)	104 (14.0)	6 (0.8)	17 (2.3)	0 (0.0)	223 (30.0)	4 (0.5)	12 (1.6)	217 (29.2)	743 (100)	
	8 月		21 (2.8)	41 (5.5)	85 (11.4)	12 (1.6)	27 (3.6)	4 (0.5)	429 (57.7)	3 (0.4)	12 (1.6)	110 (14.8)	744 (100)	
	9 月		43 (6.0)	86 (12.0)	74 (10.3)	6 (0.8)	21 (2.9)	3 (0.4)	195 (27.1)	10 (1.4)	19 (2.6)	262 (36.4)	719 (100)	
	10 月		4 (0.5)	54 (7.3)	77 (10.3)	11 (1.5)	19 (2.6)	1 (0.1)	298 (40.1)	10 (1.3)	20 (2.7)	250 (33.6)	744 (100)	
	11 月		0 (0.0)	15 (2.1)	37 (5.1)	9 (1.3)	17 (2.4)	0 (0.0)	395 (54.9)	34 (4.7)	17 (2.4)	195 (27.1)	719 (100)	
	12 月		0 (0.0)	7 (1.0)	30 (4.3)	8 (1.2)	19 (2.8)	1 (0.1)	468 (67.8)	18 (2.6)	15 (2.2)	124 (18.0)	690 (100)	
	1 月		0 (0.0)	7 (0.9)	45 (6.0)	3 (0.4)	24 (3.2)	0 (0.0)	510 (68.5)	31 (4.2)	33 (4.4)	91 (12.2)	744 (100)	
	2 月		2 (0.3)	33 (4.9)	61 (9.1)	7 (1.0)	35 (5.2)	4 (0.6)	372 (55.4)	17 (2.5)	16 (2.4)	125 (18.6)	672 (100)	
	3 月		17 (2.3)	65 (8.7)	87 (11.7)	17 (2.3)	30 (4.0)	0 (0.0)	311 (41.8)	21 (2.8)	34 (4.6)	162 (21.8)	744 (100)	
	年間		306 (3.5)	631 (7.3)	847 (9.7)	115 (1.3)	288 (3.3)	20 (0.2)	3,959 (45.5)	180 (2.1)	230 (2.6)	2,125 (24.4)	8,701 (100)	

・「発電用原子炉施設の安全解析に関する気象指針（平成13年3月 原子力安全委員会）」に基づく1時間値を用いて分類。

・分類

A：強不安定 B：並不安定 C：弱不安定 D：中 立
E：弱安定 F：並安定 G：強安定

③風配図

老 部

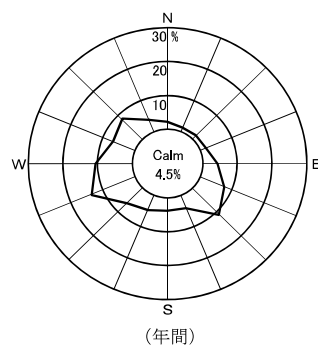
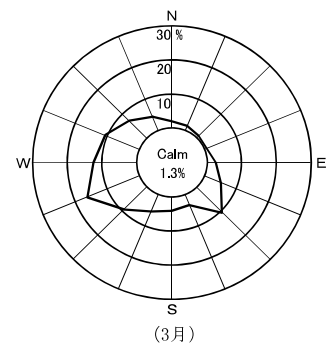
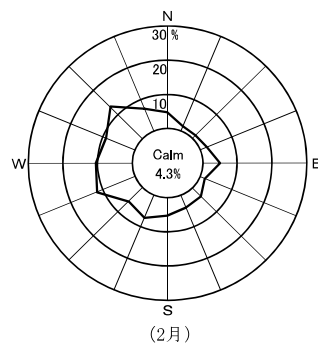
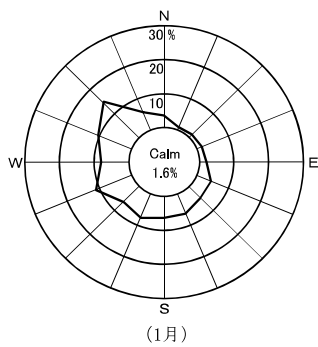
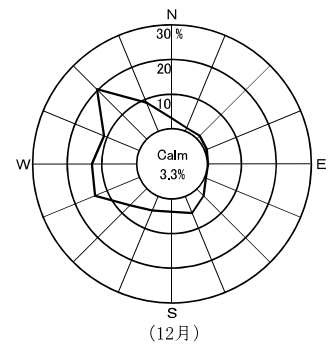
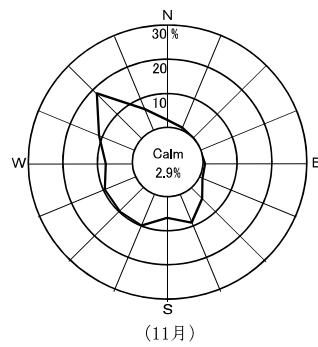
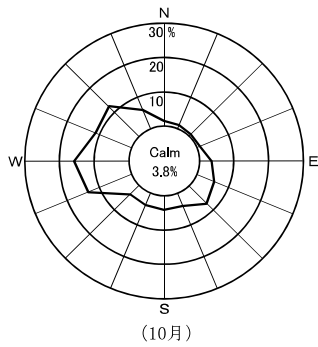
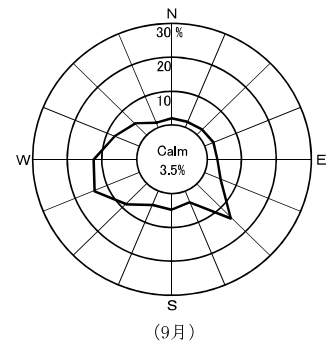
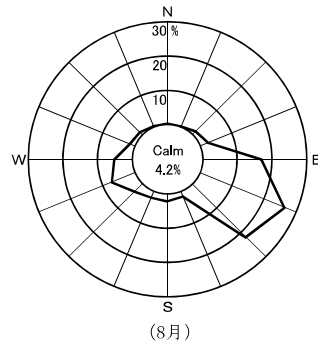
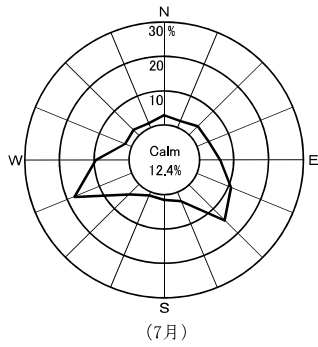
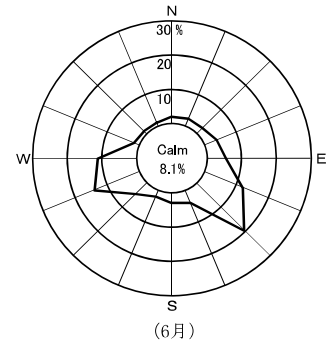
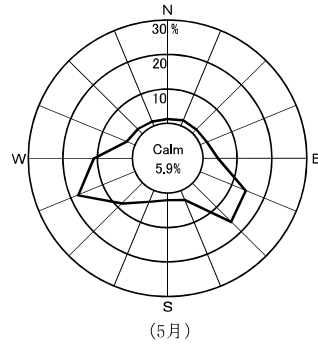
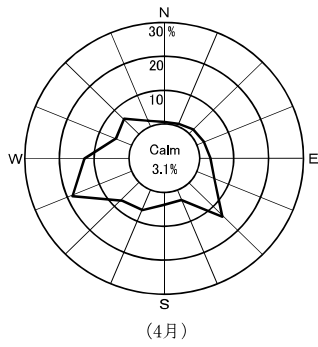

Calm: 風速0.4 m/sec以下

近 川

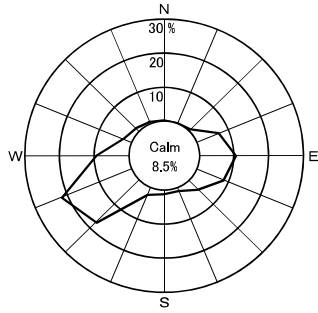

(4月)

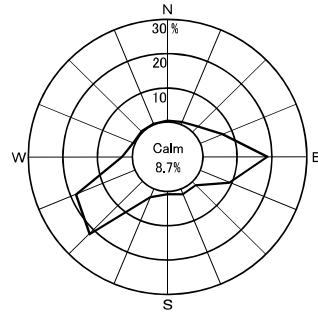

(5月)

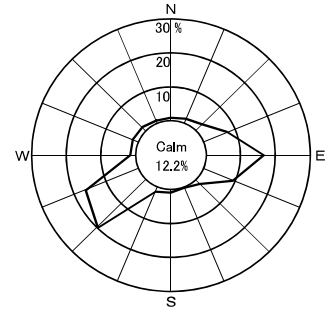

(6月)

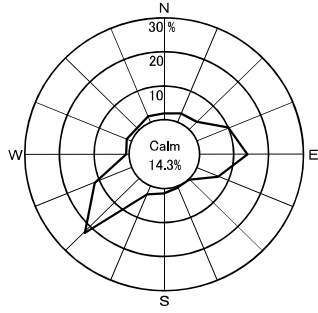

(7月)

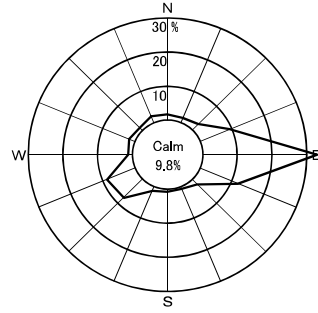

(8月)

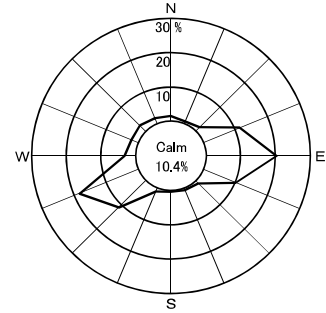

(9月)

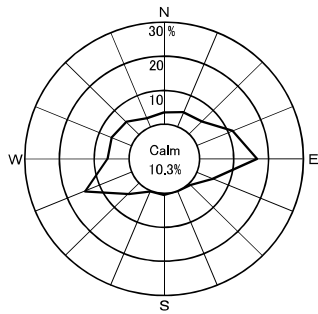

(10月)

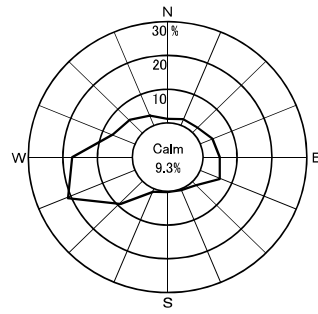

(11月)

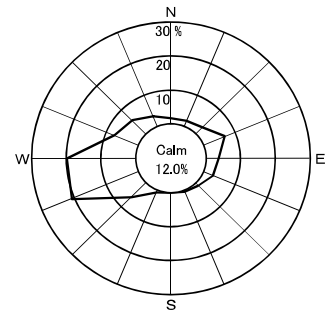

(12月)

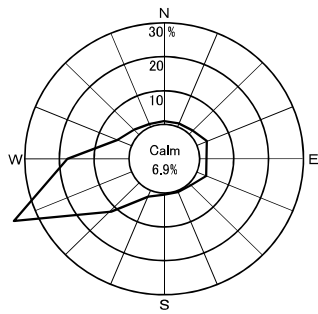

(1月)

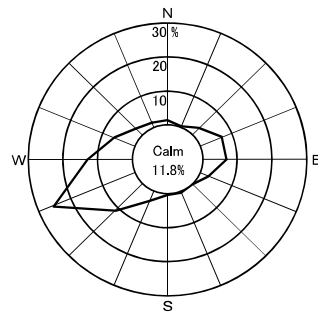

(2月)

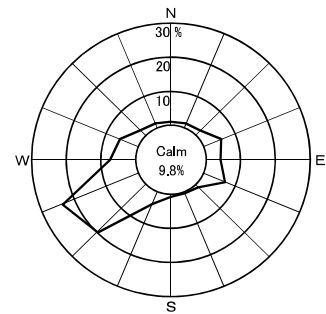

(3月)

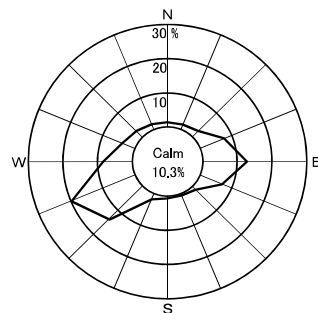

(年間)

Calm: 風速0.4 m/sec以下

2. 事業者実施分測定結果

(1)空間放射線量率測定結果

①モニタリングポストによる空間放射線量率(NaI)測定結果

(単位:nGy/h)

測定局	測定月	平均	最大	最小	標準偏差	平常の変動幅を外れた時間(単位:時間)	平常の変動幅を外れた原因と時間(単位:時間)		平常の変動幅	過去の測定値の範囲	備考
							施設起因	降雨等			
小川町	4月	15	36	14	1.8	4	0	4	7~27 (17±10)	11~64	
	5月	15	28	14	1.2	1	0	1			
	6月	15	29	14	1.9	2	0	2			
	7月	15	39	14	2.2	6	0	6			
	8月	15	26	14	1.7	0	0	0			
	9月	16	35	14	2.7	13	0	13			
	10月	17	36	15	3.2	22	0	22			
	11月	18	56	14	5.2	48	0	48			
	12月	18	49	13	5.6	64	0	64			
	1月	17	47	13	4.6	33	0	33			
	2月	15	40	11	5.0	25	0	25			
	3月	15	32	12	2.7	7	0	7			
年間	16	56	11	3.7	225	0	225				
林ノ脇	4月	20	40	19	2.0	3	0	3	10~32 (21±11)	13~88	
	5月	20	31	19	1.2	0	0	0			
	6月	20	33	18	1.8	1	0	1			
	7月	20	45	19	2.3	8	0	8			
	8月	19	32	18	1.5	0	0	0			
	9月	21	44	19	2.7	8	0	8			
	10月	22	38	20	3.1	26	0	26			
	11月	23	56	19	4.6	44	0	44			
	12月	22	45	17	5.0	46	0	46			
	1月	20	54	16	4.5	25	0	25			
	2月	15	38	12	3.6	6	0	6			
	3月	19	33	13	2.9	2	0	2			
年間	20	56	12	3.6	169	0	169				

- ・測定値は1時間値。
- ・測定時間数は1年間で約8,800時間。
- ・測定値は3MeVを超える高エネルギー成分を含まない。
- ・「平常の変動幅」は、「過去の測定値」の「平均値±(標準偏差の3倍)」。
- ・「過去の測定値」の範囲は、平成24~28年度の測定値の「最小値~最大値」。
- ・「施設起因」は、監視対象施設である東通原子力発電所起因によるもの。
- ・「降雨等」に分類する要因としては、「降雨、降雪、雷雨、積雪等の気象要因及び地理・地形上の要因等の自然条件の変化」、「医療・産業に用いる放射性同位元素等の影響」、「国内外の他の原子力施設からの影響」などが挙げられる。
- ・「施設起因」と「降雨等」が同時に認められた場合は、その主たる原因に分類している。

(参考)モニタリングポストによる空間放射線量率(電離箱)測定結果

(単位:nGy/h)

測定局	測定月	平均	最大	最小	標準偏差	備考
小川町	4月	49	70	47	2.0	
	5月	48	61	47	1.2	
	6月	49	63	47	2.0	
	7月	48	72	46	2.3	
	8月	48	60	46	1.8	
	9月	49	68	47	2.6	
	10月	49	68	46	3.2	
	11月	51	89	46	5.2	
	12月	51	82	46	5.7	
	1月	50	79	46	4.7	
	2月	48	72	44	5.1	
	3月	48	66	44	3.0	
	年間	49	89	44	3.7	
林ノ脇	4月	54	77	52	2.3	
	5月	54	65	52	1.4	
	6月	54	68	51	2.1	
	7月	54	81	52	2.6	
	8月	53	67	50	1.7	
	9月	54	75	50	2.7	
	10月	54	71	50	3.4	
	11月	55	89	50	4.9	
	12月	55	80	49	5.6	
	1月	54	87	48	5.0	
	2月	49	74	45	3.8	
	3月	52	70	46	3.5	
	年間	53	89	45	3.9	

・測定値は1時間値。

・測定値は3 MeVを超える高エネルギー成分を含む。

(2) 積算線量測定結果(RPLD)

測定地点		年間積算線量 (μ Gy/365日)	3か月積算線量(μ Gy/91日)					備考
			第1 四半期	第2 四半期	第3 四半期	第4 四半期	平常の変動幅 (μ Gy/91日)	
東通村	白 糠	345	86	88	88	83	81 ~ 89	
	上 田 代	379	98	99	98	84	84 ~ 102	
	上 田 屋	388	98	101	99	89	87 ~ 102	
	蒲 野 沢	369	93	94	96	85	86 ~ 99	
むつ市	小 川 町	349	86	87	89	86	83 ~ 90	
横浜町	林 ノ 脇	378	95	96	97	90	86 ~ 97	

- ・測定値は宇宙線の一部及び自己照射の線量を含む。
 - ・「3か月積算線量」は測定期間の測定値を91日あたりに換算し整数で示した値。
 - ・「年間積算線量」は、各測定期間の測定値を合計した後、365日あたりに換算し、整数で示した値。
 - ・「平常の変動幅」は平成24～28年度の3か月積算線量の測定値の「最小値～最大値」。
- ただし、白糠については平成26～28年度の3か月積算線量の測定値の「最小値～最大値」。

(3)環境試料中の放射能測定結果

試料名	採取地点	採取年月日	単位	機 器					
				⁵⁴ Mn	⁵⁹ Fe	⁵⁸ Co	⁶⁰ Co	¹³⁴ Cs	¹³⁷ Cs
大気浮遊じん	周辺監視区域境界 付近(西側)	H29. 4. 3～ H29. 5. 2	mBq/m ³	ND	ND	ND	ND	ND	ND
		H29. 5. 2～ H29. 6. 1		ND	ND	ND	ND	ND	ND
		H29. 6. 1～ H29. 7. 3		ND	ND	ND	ND	ND	ND
		H29. 7. 3～ H29. 8. 1		ND	ND	ND	ND	ND	ND
		H29. 8. 1～ H29. 9. 1		ND	ND	ND	ND	ND	ND
		H29. 9. 1～ H29.10. 2		ND	ND	ND	ND	ND	ND
		H29.10. 2～ H29.11. 1		ND	ND	ND	ND	ND	ND
		H29.11. 1～ H29.12. 1		ND	ND	ND	ND	ND	ND
		H29.12. 1～ H30. 1. 4		ND	ND	ND	ND	ND	ND
		H30. 1. 4～ H30. 2. 1		ND	ND	ND	ND	ND	ND
		H30. 2. 1～ H30. 3. 1		ND	ND	ND	ND	ND	ND
		H30. 3. 1～ H30. 4. 2		ND	ND	ND	ND	ND	ND
	周辺監視区域境界 付近(南側)	H29. 4. 3～ H29. 5. 2		ND	ND	ND	ND	ND	ND
		H29. 5. 2～ H29. 6. 1		ND	ND	ND	ND	ND	ND
		H29. 6. 1～ H29. 7. 3		ND	ND	ND	ND	ND	ND
		H29. 7. 3～ H29. 8. 1		ND	ND	ND	ND	ND	ND
		H29. 8. 1～ H29. 9. 1		ND	ND	ND	ND	ND	ND
		H29. 9. 1～ H29.10. 2		ND	ND	ND	ND	ND	ND
		H29.10. 2～ H29.11. 1		ND	ND	ND	ND	ND	ND
		H29.11. 1～ H29.12. 1		ND	ND	ND	ND	ND	ND
		H29.12. 1～ H30. 1. 4		ND	ND	ND	ND	ND	ND
		H30. 1. 4～ H30. 2. 1		ND	ND	ND	ND	ND	ND
		H30. 2. 1～ H30. 3. 1		ND	ND	ND	ND	ND	ND
		H30. 3. 1～ H30. 4. 2		ND	ND	ND	ND	ND	ND

分 析					放射化学分析		備 考
^7Be	^{40}K	^{214}Bi	^{228}Ac	^{131}I	^3H	^{90}Sr	
2.2	—	—	—	—	—	—	
1.8	—	—	—	—	—	—	
1.4	—	—	—	—	—	—	
1.9	—	—	—	—	—	—	
2.3	—	—	—	—	—	—	
3.9	—	—	—	—	—	—	
4.2	—	—	—	—	—	—	
4.4	—	—	—	—	—	—	
2.9	—	—	—	—	—	—	
3.8	—	—	—	—	—	—	
3.6	—	—	—	—	—	—	
5.2	—	—	—	—	—	—	
3.3	—	—	—	—	—	—	
2.7	—	—	—	—	—	—	
2.0	—	—	—	—	—	—	
2.6	—	—	—	—	—	—	
2.1	—	—	—	—	—	—	
3.3	—	—	—	—	—	—	
3.7	—	—	—	—	—	—	
3.8	—	—	—	—	—	—	
2.4	—	—	—	—	—	—	
3.2	—	—	—	—	—	—	
3.0	—	—	—	—	—	—	
4.2	—	—	—	—	—	—	

試料名	採取地点	採取年月日	単位	機 器					
				⁵⁴ Mn	⁵⁹ Fe	⁵⁸ Co	⁶⁰ Co	¹³⁴ Cs	¹³⁷ Cs
降下物	周辺監視区域境界近 付	H29. 3.31～ H29. 4.28	Bq/m ²	ND	ND	ND	ND	ND	ND
		H29. 4.28～ H29. 5.31		ND	ND	ND	ND	ND	ND
		H29. 5.31～ H29. 6.30		ND	ND	ND	ND	ND	ND
		H29. 6.30～ H29. 7.31		ND	ND	ND	ND	ND	ND
		H29. 7.31～ H29. 8.31		ND	ND	ND	ND	ND	ND
		H29. 8.31～ H29. 9.29		ND	ND	ND	ND	ND	ND
		H29. 9.29～ H29.10.31		ND	ND	ND	ND	ND	ND
		H29.10.31～ H29.11.30		ND	ND	ND	ND	ND	ND
		H29.11.30～ H29.12.28		ND	ND	ND	ND	ND	ND
		H29.12.28～ H30. 1.31		ND	ND	ND	ND	ND	ND
		H30. 1.31～ H30. 2.28		ND	ND	ND	ND	ND	ND
H30. 2.28～ H30. 3.30	ND	ND	ND	ND	ND	ND			
		H29. 3.31～ H30. 3.30		—	—	—	—	—	—
水道水	小 田 野 沢	H29. 4. 4	mBq/ℓ トリチウム については Bq/ℓ	ND	ND	ND	ND	ND	ND
		H29. 7. 5		ND	ND	ND	ND	ND	ND
		H29.10. 3		ND	ND	ND	ND	ND	ND
		H30. 1. 9		ND	ND	ND	ND	ND	ND
	川	H29. 4. 5		ND	ND	ND	ND	ND	ND
		H29. 7. 4		ND	ND	ND	ND	ND	ND
		H29.10. 4		ND	ND	ND	ND	ND	ND
		H30. 1.10		ND	ND	ND	ND	ND	ND
	泊	H29. 4. 4		ND	ND	ND	ND	ND	ND
		H29. 7. 5		ND	ND	ND	ND	ND	ND
		H29.10. 3		ND	ND	ND	ND	ND	ND
		H30. 1. 9		ND	ND	ND	ND	ND	ND

分 析					放射化学分析		備 考
⁷ Be	⁴⁰ K	²¹⁴ Bi	²²⁸ Ac	¹³¹ I	³ H	⁹⁰ Sr	
200	ND	—	—	—	—	—	
190	ND	—	—	—	—	—	
350	ND	—	—	—	—	—	
230	ND	—	—	—	—	—	
440	ND	—	—	—	—	—	
220	ND	—	—	—	—	—	
400	ND	—	—	—	—	—	
270	ND	—	—	—	—	—	
450	ND	—	—	—	—	—	
290	ND	—	—	—	—	—	
280	ND	—	—	—	—	—	
200	ND	—	—	—	—	—	
—	—	—	—	—	—	ND	採取期間は1年間
ND	ND	—	—	—	ND	—	
ND	ND	—	—	—	ND	—	
ND	ND	—	—	—	ND	—	
ND	ND	—	—	—	ND	—	
ND	ND	—	—	—	ND	—	
ND	ND	—	—	—	ND	—	
ND	ND	—	—	—	ND	—	
ND	ND	—	—	—	ND	—	
ND	ND	—	—	—	ND	—	

試料名	採取地点	採取年月日	単位	機 器					
				⁵⁴ Mn	⁵⁹ Fe	⁵⁸ Co	⁶⁰ Co	¹³⁴ Cs	¹³⁷ Cs
井戸水	白糠	H29. 7. 5	mBq/ℓ	ND	ND	ND	ND	ND	ND
		H30. 1. 9	トリチウム については Bq/ℓ	ND	ND	ND	ND	ND	ND
表土	敷地境界付近	H29. 7. 7	Bq/kg乾	ND	ND	ND	ND	ND	24
	老部	H29. 7. 7		ND	ND	ND	ND	ND	37
精米	小田野沢	H29. 9. 27	Bq/kg生	ND	ND	ND	ND	ND	ND
	大豆田	H29. 10. 20		ND	ND	ND	ND	ND	ND
バレイショ	白糠	H29. 8. 3		ND	ND	ND	ND	ND	ND
ダイコン	近川	H29. 10. 25		ND	ND	ND	ND	ND	ND
キャベツ	砂子又	H29. 9. 19		ND	ND	ND	ND	ND	ND
ハクサイ	今泉	H29. 10. 31		ND	ND	ND	ND	ND	ND
牛乳(原乳)	金谷沢	H29. 4. 5		ND	ND	ND	ND	ND	ND
		H29. 7. 4	ND	ND	ND	ND	ND	ND	
		H29. 10. 4	ND	ND	ND	ND	ND	ND	
		H30. 1. 10	ND	ND	ND	ND	ND	ND	
	鶏沢	H29. 4. 5	ND	ND	ND	ND	ND	ND	
		H29. 7. 4	ND	ND	ND	ND	ND	ND	
		H29. 10. 4	ND	ND	ND	ND	ND	ND	
		H30. 1. 10	ND	ND	ND	ND	ND	ND	
牧草	金谷沢	H29. 5. 23	ND	ND	ND	ND	ND	ND	
		H29. 8. 4	ND	ND	ND	ND	ND	ND	
松葉	老部	H29. 5. 8	ND	ND	ND	ND	ND	ND	
		H29. 11. 7	ND	ND	ND	ND	ND	ND	
	大豆田	H29. 5. 18	ND	ND	ND	ND	ND	ND	
		H29. 11. 8	ND	ND	ND	ND	ND	ND	

分 析					放射化学分析		備 考
⁷ Be	⁴⁰ K	²¹⁴ Bi	²²⁸ Ac	¹³¹ I	³ H	⁹⁰ Sr	
ND	ND	—	—	—	ND	—	
ND	ND	—	—	—	ND	—	
ND	250	17	24	—	—	—	
ND	340	26	35	—	—	—	
ND	32	—	—	—	—	ND	
ND	27	—	—	—	—	ND	
ND	96	—	—	—	—	ND	
ND	77	—	—	—	—	ND	
ND	59	—	—	ND	—	0.09	
ND	73	—	—	ND	—	0.05	
ND	47	—	—	ND	—	ND	
ND	47	—	—	ND	—	ND	
ND	46	—	—	ND	—	ND	
ND	46	—	—	ND	—	ND	
ND	48	—	—	ND	—	ND	
ND	48	—	—	ND	—	ND	
ND	49	—	—	ND	—	ND	
ND	50	—	—	ND	—	ND	
8	150	—	—	—	—	—	オーチャートグラス
9	190	—	—	—	—	—	オーチャートグラス(2番草)
36	66	—	—	ND	—	3.3	
76	73	—	—	ND	—	3.6	
61	61	—	—	—	—	1.0	
88	77	—	—	—	—	1.2	

試料名	採取地点	採取年月日	単位	機 器					
				⁵⁴ Mn	⁵⁹ Fe	⁵⁸ Co	⁶⁰ Co	¹³⁴ Cs	¹³⁷ Cs
海 水	放水口付近	H29. 4.17	mBq/ℓ トリチウム については Bq/ℓ	ND	ND	ND	ND	ND	ND
		H29. 7.11		ND	ND	ND	ND	ND	ND
		H29.10.19		ND	ND	ND	ND	ND	ND
		H30. 1.22		ND	ND	ND	ND	ND	ND
	放水口沖	H29. 4.17		ND	ND	ND	ND	ND	ND
		H29. 7.11		ND	ND	ND	ND	ND	ND
		H29.10.19		ND	ND	ND	ND	ND	ND
		H30. 1.22		ND	ND	ND	ND	ND	ND
海 底 土	放水口付近	H29. 7.11	Bq/kg乾	ND	ND	ND	ND	ND	ND
	放水口沖	H29. 7.11		ND	ND	ND	ND	ND	ND
ヒ ラ メ	東通村太平洋側海域	H29. 8. 1	Bq/kg生	ND	ND	ND	ND	ND	ND
ア イ ナ メ	東通村太平洋側海域	H29. 7.24		ND	ND	ND	ND	ND	ND
ホ タ テ	浜 奥 内 沖	H30. 1.30		ND	ND	ND	ND	ND	ND
コ ン ブ	小 田 野 沢 沖	H29. 7.12		ND	ND	ND	ND	ND	ND
	放 水 口 付 近	H29.10.19		ND	ND	ND	ND	ND	ND
ウ ニ	小 田 野 沢 沖	H29. 7.12		ND	ND	ND	ND	ND	ND
チ ガ イ ソ	白 糠	H29. 4.14	ND	ND	ND	ND	ND	ND	
		H29.10.19	ND	ND	ND	ND	ND	ND	

・測定値は、試料採取日に補正した値。

分 析					放射化学分析		備 考
⁷ Be	⁴⁰ K	²¹⁴ Bi	²²⁸ Ac	¹³¹ I	³ H	⁹⁰ Sr	
ND	—	—	—	—	ND	—	
ND	—	—	—	—	ND	—	
ND	—	—	—	—	ND	—	
ND	—	—	—	—	ND	—	
ND	—	—	—	—	ND	—	
ND	—	—	—	—	ND	—	
ND	—	—	—	—	ND	—	
ND	—	—	—	—	ND	—	
ND	180	ND	ND	—	—	—	
ND	150	ND	ND	—	—	—	
ND	130	—	—	—	—	ND	
ND	120	—	—	—	—	ND	
7	85	—	—	—	—	ND	
ND	460	—	—	ND	—	ND	
ND	350	—	—	ND	—	ND	
ND	110	—	—	—	—	ND	
ND	220	—	—	—	—	ND	
ND	210	—	—	—	—	ND	

(4)気象観測結果

①降水量・積雪深

測定局	測定月	降水量 (mm)	積雪深(cm)				
			平均	最大	最小	過去の値	
						平均	最大
小川町	4月	84.0	0	0	0	3	52
	5月	45.5	0	0	0	0	0
	6月	91.0	0	0	0	0	0
	7月	100.5	0	0	0	0	0
	8月	214.0	0	0	0	0	0
	9月	140.5	0	0	0	0	0
	10月	169.0	0	0	0	0	0
	11月	155.0	2	21	0	0	6
	12月	158.0	14	35	0	4	64
	1月	107.5	18	59	9	27	67
	2月	123.5	56	73	36	38	107
	3月	141.0	20	61	0	17	67
	年間	1529.5	9	73	0	7	107
林ノ脇	4月	97.5	0	0	0	4	69
	5月	37.5	0	0	0	0	0
	6月	86.5	0	0	0	0	0
	7月	100.5	0	0	0	0	0
	8月	134.5	0	0	0	0	0
	9月	114.0	0	0	0	0	0
	10月	146.5	0	0	0	0	0
	11月	90.0	1	17	0	0	5
	12月	69.0	14	35	0	9	52
	1月	47.5	23	55	8	35	96
	2月	71.5	58	77	46	53	118
	3月	118.5	19	64	0	21	90
	年間	1113.5	9	77	0	10	118

・積雪深における「過去の値」は、平成24～28年度の同一時期の平均値及び最大値。

3. 線量の推定・評価

(1)測定結果に基づく線量

平成 29 年度の測定結果に基づき実施する「施設起因の線量の推定・評価」については、施設寄与が認められなかったため省略した。

(2)放出源情報に基づく線量(事業者報告)

平成 29 年度に東通原子力発電所から放出された放射性物質に起因する実効線量については、放射性気体廃棄物の希ガス及びヨウ素並びに放射性液体廃棄物の放出量が検出限界未満であるため、表 1 のとおり算出を省略した。

表 1 放出源情報に基づく実効線量算出結果 (単位:mSv/年)

放射性気体廃棄物 による実効線量	放射性希ガス による実効線量	周辺監視区域外 における最大線量	※
		線量目標値評価地点 における最大線量	※
	放射性ヨウ素 による実効線量	線量目標値評価地点 における最大線量	※
放射性液体廃棄物による実効線量			※
合計			※

※:放出源情報に基づく実効線量については、放射性気体廃棄物の希ガス及びヨウ素並びに放射性液体廃棄物の放出量が検出限界未満であるため、算出を省略した。

(3) 自然放射線等による線量

東通原子力発電所から環境への影響を評価する場合の参考として、「自然放射線等による線量算出要領(平成18年4月改訂、青森県)」に基づき、平成29年度1年間の自然放射線等による実効線量を算出した。

① 外部被ばくによる実効線量

表2に示すとおり、平成29年度の外被ばくによる実効線量は、0.141 ～ 0.222 ミリシーベルト[※]であった。

外部被ばくによる実効線量は、宇宙線を除いた自然放射線等について算出したものであり、算出結果は、主に大地からの放射線によるものである。

② 内部被ばくによる預託実効線量

表3に示すとおり、平成29年度の内被ばくによる預託実効線量(摂取後50年間の総線量)は、合計として0.0005 ミリシーベルト[※]であった。

内部被ばくによる預託実効線量は、施設から放出される可能性のある放射性核種の代表的なものを対象核種として算出したものであり、今年度の算出結果は、ストロンチウム-90 によるものであり、核実験等に起因するものである。

※ 過去の自然放射線等による実効線量

外部被ばく:0.141 ～ 0.238 ミリシーベルト(平成24～28年度)

内部被ばく:0.0006 ～ 0.0085 ミリシーベルト(平成17～28年度)

[参考] 世界の年間一人当たりの自然放射線による実効線量は、外部被ばくとして、宇宙から約0.39 ミリシーベルト、大地から約0.48 ミリシーベルトであり、また、内部被ばくとして、空気中のラドンから約1.26 ミリシーベルト、食物から約0.29 ミリシーベルトであり、合計で約2.4 ミリシーベルトである。

(出典:「原子放射線の影響に関する国連科学委員会の総会に対する2008年報告書」)

表2 外部被ばくによる実効線量(平成29年度)

青 森 県		
測 定 地 点		実効線量 (mSv)
東 通 村	小 田 野 沢	0.158
	老 部	0.156
	砂 子 又	0.177
	古 野 牛 川	0.174
	尻 労	0.176
	大平滝浄水場	0.167
	猿 ケ 森	0.208
	目 名	0.178
む つ 市	近 川	0.180
	桜 木 町	0.160
	関 根	0.182
	一 里 小 屋	0.198
	美 付	※
横 浜 町	吹 越	0.171
	有 畑	0.222
六 ケ 所 村	泊	0.177
	尾 駁	0.186
	二 又	0.174
比 較 対 照 (むつ市川内町)	川 内 町 中 道	0.190

事 業 者		
測 定 地 点		実効線量 (mSv)
東 通 村	白 糠	0.141
	上 田 代	0.168
	上 田 屋	0.175
	蒲 野 沢	0.160
む つ 市	小 川 町	0.144
横 浜 町	林 ノ 脇	0.167

- 外部被ばくによる実効線量は、対照用RPLDの線量を差し引いたRPLDの測定値(年間積算線量)から算出した。
- 測定地点においてRPLDは、大地などの放射線、宇宙線及びRPLD自身に含まれる放射性物質からの放射線(自己照射)による線量を合わせて測定している。
一方、対照用RPLDは鉛容器に収納しているため、大地などからの放射線がさえぎられ、主に自己照射と宇宙線(一部は鉛しゃへいにより吸収される)による線量を測定している。
- 表2に示す外部被ばくによる実効線量は、主に大地などからの放射線による実効線量に相当する。
- 対照用RPLDの設置条件は以下のとおりである。
設置場所 県 : 青森県原子力センター(鉄筋コンクリート2階建)の1階(六ヶ所村)
事業者: 東北電力(株)東通原子力発電所事務本館(鉄筋コンクリート4階建)の1階(東通村)
容器 鉛 5 cm厚
- ※: 美付については、県及びリサイクル燃料貯蔵(株)のRPLDが誤配置されていた期間があり、通常と異なる条件で積算線量測定が実施されたため(付5参照)、外部被ばくによる実効線量は算出しなかった。

表3 内部被ばくによる預託実効線量(平成29年度)

食品等の種類	⁵⁴ Mn	⁵⁹ Fe	⁵⁸ Co	⁶⁰ Co	¹³⁴ Cs	¹³⁷ Cs	³ H	⁹⁰ Sr	¹³¹ I	備考
米	NE	NE	NE	NE	NE	NE	—	NE	—	
葉菜	NE	NE	NE	NE	NE	NE	—	0.0004	NE	
根菜・いも類	NE	NE	NE	NE	NE	NE	—	0.0001	—	
海水魚	NE	NE	NE	NE	NE	NE	—	NE	—	
無脊椎動物(海水産)	NE	NE	NE	NE	NE	NE	—	NE	—	
海藻類	NE	NE	NE	NE	NE	NE	—	NE	NE	
牛乳(原乳)	NE	NE	NE	NE	NE	NE	—	NE	NE	
牛肉	NE	NE	NE	NE	NE	NE	—	NE	—	
飲料水	NE	NE	NE	NE	NE	NE	NE	—	—	
空気	NE	NE	NE	NE	NE	NE	—	—	NE	
計	NE	NE	NE	NE	NE	NE	NE	0.0005	NE	

合計 0.0005 mSv

・青森県及び東北電力株式会社平成29年度に調査した全測定結果の食品等の種類毎、対象核種毎の単純平均値を用いて算出した。ただし、測定値にND(定量下限値未満)

が含まれる場合は、NDを定量下限値の値として算出した。

・食品等の種類毎、対象核種毎の算出結果が、0.00005 mSv未満の場合、または、測定値全てが定量下限値未満の場合は、線量をNEとした。

・計を求める場合は、NEを加算していない。

・算出された預託実効線量は、セシウム-137については東京電力ホールディングス(株)福島第一原子力発電所の事故に、ストロンチウム-90については核実験等に起因するものである。

リサイクル燃料備蓄センター

核種の記号及び名称

^3H , H-3	: トリチウム
^7Be , Be-7	: ベリリウム-7
^{40}K , K-40	: カリウム-40
^{54}Mn , Mn-54	: マンガン-54
^{59}Fe , Fe-59	: 鉄-59
^{58}Co , Co-58	: コバルト-58
^{60}Co , Co-60	: コバルト-60
^{90}Sr , Sr-90	: スترونチウム-90
^{131}I , I-131	: ヨウ素-131
^{134}Cs , Cs-134	: セシウム-134
^{137}Cs , Cs-137	: セシウム-137
^{214}Bi , Bi-214	: ビスマス-214
^{228}Ac , Ac-228	: アクチニウム-228
$^{239+240}\text{Pu}$, Pu-239+240	: プルトニウム-239+240

1. 青森県実施分測定結果

(1) 空間放射線量率測定結果

① モニタリングポストによる空間放射線量率(NaI)測定結果

(単位:nGy/h)

測定局	測定月	平均	最大	最小	標準偏差	平常の変動幅を外れた時間数(単位:時間)	平常の変動幅を外れた原因と時間数(単位:時間)		平常の変動幅	過去の測定値の範囲	備考
							施設起因	降雨等			
関根	4月	22	48	21	2.2	5	-	5	11~33 (22±11)	13~92	
	5月	22	37	21	1.5	3	-	3			
	6月	23	38	21	2.0	7	-	7			
	7月	23	49	21	2.5	9	-	9			
	8月	22	37	21	1.9	6	-	6			
	9月	23	48	21	3.1	15	-	15			
	10月	23	45	21	3.5	24	-	24			
	11月	24	69	19	5.3	52	-	52			
	12月	22	53	18	5.0	32	-	32			
	1月	22	50	16	4.5	26	-	26			
	2月	16	44	12	5.3	12	-	12			
	3月	19	30	12	3.3	0	-	0			
	年間		22	69	12	4.1	191	-			

・測定値は1時間値。

・測定時間数は1年間で約8,800時間。

・測定値は3 MeVを超える高エネルギー成分を含まない。

・「平常の変動幅」は、「過去の測定値」の「平均値±(標準偏差の3倍)」。

・「過去の測定値」の範囲は、平成24~28年度の測定値の「最小値~最大値」。

・「施設起因」は、監視対象施設であるリサイクル燃料備蓄センターに起因するもの。ただし、施設が操業前であるため、表には「-」として記載している。

・「降雨等」に分類する要因としては、「降雨、降雪、雷雨、積雪等の気象要因及び地理・地形上の要因等の自然条件の変化」、「医療・産業等に用いる放射性同位元素の影響」、「国内外の他の原子力施設からの影響」などが挙げられる。

・「施設起因」と「降雨等」の影響が同時に認められた場合は、その主たる原因に分類している。

(参考)モニタリングポストによる空間放射線量率(電離箱)測定結果

(単位:nGy/h)

測定局	測定月	平均	最大	最小	標準偏差	備考
関根	4月	53	78	50	2.6	
	5月	53	68	51	1.8	
	6月	53	69	50	2.4	
	7月	53	78	50	2.7	
	8月	52	67	50	2.1	
	9月	53	77	50	3.1	
	10月	53	74	50	3.7	
	11月	55	99	50	5.5	
	12月	54	82	49	4.9	
	1月	53	80	49	4.4	
	2月	48	73	41	5.3	
	3月	50	61	42	3.1	
	年間		53	99	41	

・測定値は1時間値。

・測定値は3 MeVを超える高エネルギー成分を含む。

(2) 積算線量測定結果 (RPLD)

測定地点		年間積算線量 (μ Gy/365日)	3か月積算線量(μ Gy/91日)					備考
			第1 四半 期	第2 四半 期	第3 四半 期	第4 四半 期	平常の 変動幅	
むつ市	関根	381	96	98	99	87	84 ~ 99	
	水川目	358	90	93	92	81	82 ~ 97	
	美付	※	91	91	95	85 [※]	84 ~ 96	
	浜関根	387	97	98	100	91	88 ~ 102	
比較対照 (むつ市川内町)	川内町中道	391	100	101	104	85	84 ~ 107	

・測定値は宇宙線の一部及び自己照射の線量を含む。

・「3か月積算線量」は測定期間の測定値を91日あたりに換算し整数で示した値。

・「年間積算線量」は各測定期間の測定値を合計した後、365日あたりに換算し整数で示した値。

・「平常の変動幅」は平成24～28年度の3か月積算線量測定値の「最小値～最大値」。

※: 美付については、第4四半期に県及びリサイクル燃料貯蔵槽のRPLDが誤配置されていた期間があり、通常と異なる条件で積算線量測定が実施されたことから、同四半期の測定値を参考値とする(付5参照)。また、年間積算線量は、第4四半期の測定値が参考値であることから、算出していない。

(3) 環境試料中の放射能測定結果

試料名	採取地点	採取年月日	単位	機器分析											備考
				⁵⁴ Mn	⁵⁹ Fe	⁵⁸ Co	⁶⁰ Co	¹³⁴ Cs	¹³⁷ Cs	⁷ Be	⁴⁰ K	²¹⁴ Bi	²²⁸ Ac		
表土	関根	H29. 7. 4	Bq/kg乾	ND	ND	ND	ND	ND	9	ND	330	18	33		
	水川目	H29. 7. 4		ND	ND	ND	ND	ND	6	ND	140	ND	ND		
	浜ノ平	H29. 7. 4		ND	ND	ND	ND	ND	13	ND	250	13	21		
	比較対照 (むつ市川内町)	H29. 7. 11		ND	ND	ND	ND	ND	10	ND	290	18	31		
松葉	浜ノ平	H29. 5. 17	Bq/kg生	ND	ND	ND	ND	ND	ND	62	58	—	—		
		H29. 11. 10		ND	ND	ND	ND	ND	ND	70	71	—	—		
	比較対照 (むつ市川内町)	H29. 6. 14		ND	ND	ND	ND	ND	ND	58	70	—	—		
		H29. 11. 13		ND	ND	ND	ND	ND	ND	57	78	—	—		

・測定値は試料採取日に補正した値。

(4)気象観測結果

①降水量・積雪深

測定局	測定月	降水量 (mm)	積雪深(cm)				
			平均	最大	最小	過去の値	
						平均	最大
関根	4月	90.5	0	0	0	4	71
	5月	64.5	0	0	0	0	0
	6月	101.0	0	0	0	0	0
	7月	107.5	0	0	0	0	0
	8月	216.5	0	0	0	0	0
	9月	172.0	0	0	0	0	0
	10月	169.5	0	0	0	0	0
	11月	135.5	2	17	0	0	7
	12月	135.0	17	38	0	6	65
	1月	114.0	24	72	13	33	74
	2月	144.0	76	102	49	48	117
	3月	126.5	27	79	0	23	84
	年間	1576.5	12	102	0	9	117

- ・測定値は「地上気象観測指針(平成14年 気象庁)」に基づく1時間値。
- ・積雪深における「過去の値」は、平成24～28年度の同一時期の平均値及び最大値。

2. 事業者実施分測定結果

(1) 空間放射線量率測定結果

①モニタリングポストによる空間放射線量率 (NaI) 測定結果 (単位：nGy/h)

測定局	測定月	平均	最大	最小	標準偏差	平常の変動幅を外れた時間数 (単位：時間)	平常の変動幅を外れた原因と時間数 (単位：時間)		平常の変動幅	過去の測定値の範囲	備考
							施設起因	降雨等			
美付	4月	20	42	18	2.4	6	-	6	5~33 (19±14)	8~92	
	5月	20	36	18	1.8	3	-	3			
	6月	20	34	18	2.2	3	-	3			
	7月	20	52	18	2.9	8	-	8			
	8月	20	39	18	2.3	5	-	5			
	9月	21	47	19	3.4	14	-	14			
	10月	21	46	19	4.1	28	-	28			
	11月	22	69	16	6.0	44	-	44			
	12月	20	62	14	6.6	42	-	42			
	1月	18	48	12	5.5	24	-	24			
	2月	13	54	7	7.6	27	-	27			
	3月	15	28	8	4.8	0	-	0			
	年間	19	69	7	5.1	204	-	204			

- ・測定値は1時間値。
- ・測定時間数は1年間で約8,800時間。
- ・測定値は3 MeVを超える高エネルギー成分を含まない。
- ・「平常の変動幅」は「過去の測定値」の「平均値±(標準偏差の3倍)」。
- ・「過去の測定値」の範囲は平成24~28年度の測定値の「最小値~最大値」。
- ・「施設起因」は、監視対象施設であるリサイクル燃料備蓄センターに起因するもの。ただし、施設が操業前であるため、表には「-」として記載している。
- ・「降雨等」に分類する要因としては、「降雨、降雪、雷雨、積雪等の気象要因及び地理・地形上の要因等の自然条件の変化」、「医療・産業に用いる放射性同位元素等の影響」、「国内外の他の原子力施設からの影響」などが挙げられる。

(参考) モニタリングポストによる空間放射線量率 (電離箱) 測定結果 (単位: nGy/h)

測定局	測定月	平均	最大	最小	標準偏差	備考
美付	4月	55	77	53	2.5	
	5月	55	71	53	1.8	
	6月	55	70	52	2.3	
	7月	55	86	53	2.9	
	8月	54	73	52	2.3	
	9月	55	81	52	3.4	
	10月	55	79	52	4.1	
	11月	57	103	50	6.0	
	12月	55	96	48	6.7	
	1月	54	84	47	5.6	
	2月	48	87	42	7.4	
	3月	50	64	41	4.9	
	年間	54	103	41	5.1	

- ・ 測定値は1時間値。
- ・ 測定値は3 MeVを超える高エネルギー成分を含む。

(2) 積算線量測定結果(RPLD)

測定地点		年間積算線量 (μ Gy/365日)	3か月積算線量(μ Gy/91日)					備考
			第1 四半期	第2 四半期	第3 四半期	第4 四半期	平常の変動幅	
むつ市	美付	※	95	97	98	85※	84 ~ 98	
東通村	石持	367	91	94	95	85	82 ~ 97	
	大利	347	87	90	91	78	76 ~ 91	

- ・ 測定値は宇宙線の一部及び自己照射の線量を含む。
 - ・ 「3か月積算線量」は測定期間の測定値を91日当たりに換算し整数で示した値。
 - ・ 「年間積算線量」は各測定期間の測定値を合計した後、365日当たりに換算し整数で示した値。
 - ・ 「平常の変動幅」は、平成24～28年度の3か月積算線量の測定値の「最小値～最大値」。
- ※：美付については、第4四半期に県及びリサイクル燃料貯蔵棟のRPLDが誤配置されていた期間があり、通常と異なる条件で積算線量測定が実施されたことから、同四半期の測定値を参考値とする(付5参照)。また、年間積算線量は、第4四半期の測定値であることから、算出していない。

(3) 環境試料中の放射能測定結果

試料名	採取地点	採取年月日	単位	機 器 分 析										備考
				⁵⁴ Mn	⁵⁹ Fe	⁵⁸ Co	⁶⁰ Co	¹³⁴ Cs	¹³⁷ Cs	⁷ Be	⁴⁰ K	²¹⁴ Bi	²²⁸ Ac	
松葉美付		H29.5.24	Bq/kg生	ND	ND	ND	ND	ND	ND	35	61	-	-	
		H29.11.1		ND	ND	ND	ND	ND	57	66	-	-		
表土大利		H29.7.7	Bq/kg乾	ND	ND	ND	ND	ND	18	ND	320	32	37	
		H29.7.7		ND	ND	ND	ND	ND	ND	110	13	ND		

- ・ 測定値は試料採取日に補正した値。

(4) 気象観測結果

①降水量・積雪深

測定局	測定月	降水量 (mm)	積雪深(cm)				
			平均	最大	最小	過去の値	
						平均	最大
美 付	4 月	94.0	0	0	0	5	75
	5 月	67.0	0	0	0	0	0
	6 月	99.5	0	0	0	0	0
	7 月	107.0	0	0	0	0	0
	8 月	219.5	0	0	0	0	0
	9 月	164.0	0	0	0	0	0
	10 月	146.0	0	0	0	0	0
	11 月	103.0	1	14	0	0	5
	12 月	95.5	9	29	0	4	61
	1 月	77.5	13	63	3	25	80
	2 月	87.0	65	91	37	34	83
	3 月	101.5	25	72	0	17	72
年 間	1361.5	14	91	0	10	83	

- ・ 測定値は「地上気象観測指針（平成14年気象庁）」に基づく1時間値。
- ・ 積雪深における「過去の値」は、平成24～28年度の同一時期の平均値及び最大値。

周辺監視区域内測定結果

原子燃料サイクル施設

1. モニタリングポスト測定結果

(1) 再処理事業所モニタリングポスト

- ① 空間放射線量率(低線量率計)
- ② 大気中の気体状 β 放射能(クリプトン-85換算)

(2) 濃縮・埋設事業所モニタリングポスト

- ① 空間放射線量率(低線量率計)

2. 再処理工場の液体廃棄物の放出量測定結果

3. 再処理工場の気体廃棄物の放出量測定結果

4. 気象観測結果

- ① 風速
- ② 降水量
- ③ 大気安定度
- ④ 風配図



図 モニタリングポスト、主排気筒、気象観測設備配置図

1.モニタリングポスト測定結果

(1)再処理事業所モニタリングポスト(平成29年4月～平成30年3月)

①空間放射線量率(低線量率計)

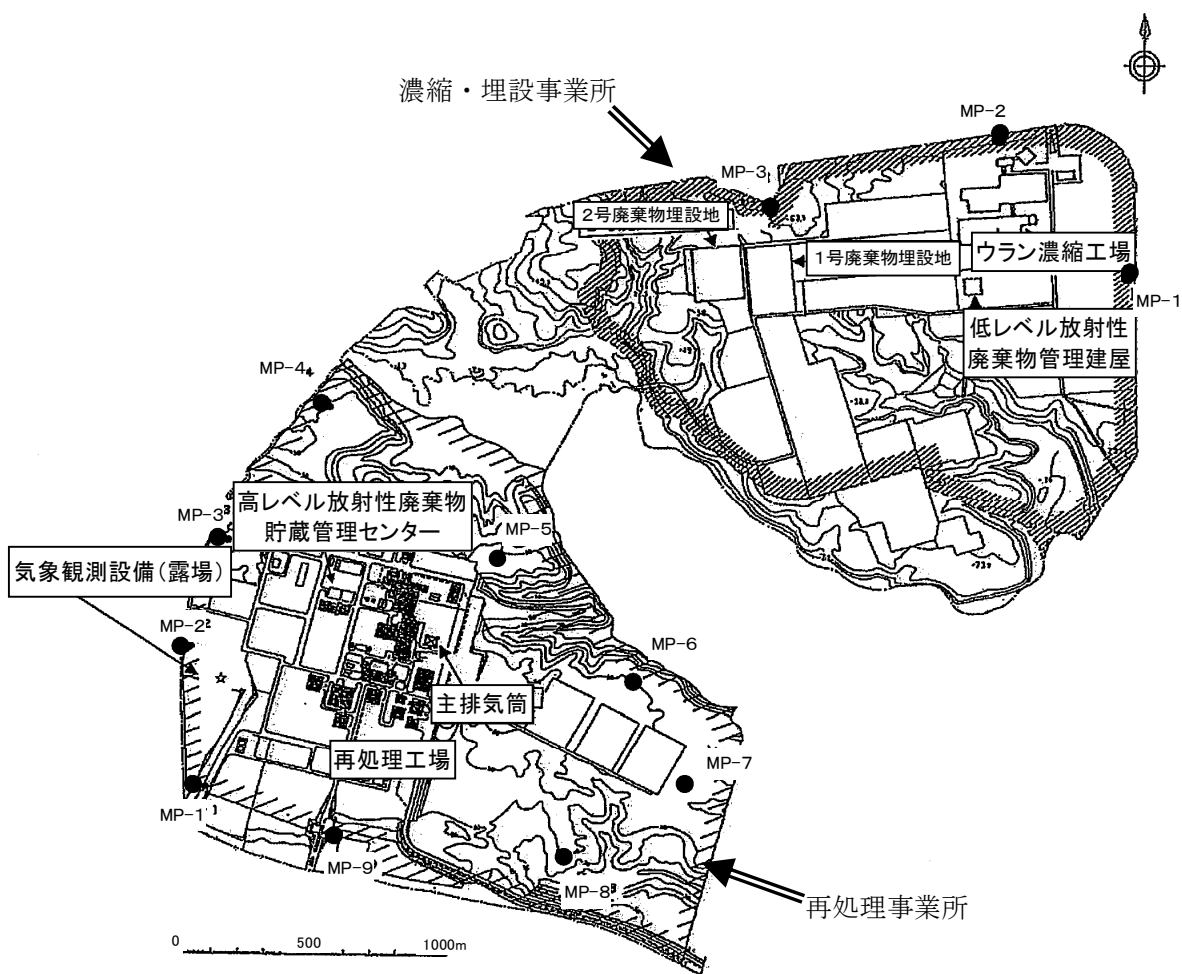
(単位:nGy/h)

測定地点	測定月	平均	最大	最小	過去最大値	備考
MP-1	4月	16	35	15	91	
	5月	16	30	15		
	6月	17	29	15		
	7月	17	41	15		
	8月	16	30	15		
	9月	17	42	15		
	10月	18	45	15		
	11月	18	45	13		
	12月	17	62	11		
	1月	15	46	12		
	2月	14	40	10		
	3月	15	35	11		
		年間	16	62		
MP-2	4月	19	37	18	112	
	5月	19	32	18		
	6月	19	31	18		
	7月	19	44	17		
	8月	19	31	17		
	9月	20	41	18		
	10月	20	48	18		
	11月	21	49	15		
	12月	19	76	14		
	1月	17	44	14		
	2月	15	39	12		
	3月	17	39	13		
		年間	19	76		
MP-3	4月	16	36	15	142	
	5月	16	30	15		
	6月	16	29	15		
	7月	17	47	15		
	8月	16	30	14		
	9月	17	43	15		
	10月	17	49	15		
	11月	18	50	12		
	12月	16	74	10		
	1月	15	45	11		
	2月	13	42	9		
	3月	14	41	10		
		年間	16	74		

(単位:nGy/h)

測定地点	測定月	平均	最大	最小	過去最大値	備考
MP-4	4月	17	35	16	123	
	5月	17	30	16		
	6月	17	31	16		
	7月	18	47	16		
	8月	17	31	15		
	9月	18	44	16		
	10月	19	49	16		
	11月	19	50	13		
	12月	17	76	12		
	1月	15	43	12		
	2月	13	38	10		
	3月	15	35	11		
	年間	17	76	10		
MP-5	4月	16	32	15	123	
	5月	16	29	15		
	6月	17	30	15		
	7月	17	44	15		
	8月	16	29	15		
	9月	18	42	16		
	10月	18	43	16		
	11月	19	49	13		
	12月	17	73	12		
	1月	15	40	12		
	2月	14	35	11		
	3月	15	33	12		
	年間	16	73	11		
MP-6	4月	16	33	15	128	
	5月	16	30	15		
	6月	16	32	15		
	7月	17	45	15		
	8月	16	30	15		
	9月	17	43	16		
	10月	18	46	16		
	11月	18	48	13		
	12月	16	69	11		
	1月	14	42	11		
	2月	13	37	10		
	3月	14	31	11		
	年間	16	69	10		

(単位:nGy/h)

測定地点	測定月	平均	最大	最小	過去最大値	備考
MP-7	4月	17	33	16	150	
	5月	17	30	16		
	6月	17	33	15		
	7月	18	43	16		
	8月	17	31	15		
	9月	18	44	16		
	10月	18	42	16		
	11月	19	54	13		
	12月	18	85	12		
	1月	15	43	12		
	2月	13	36	10		
	3月	15	34	11		
	年間	17	85	10		
MP-8	4月	17	34	16	111	
	5月	17	30	15		
	6月	17	33	15		
	7月	18	41	16		
	8月	17	31	15		
	9月	18	45	16		
	10月	18	43	16		
	11月	19	51	14		
	12月	17	77	12		
	1月	15	42	12		
	2月	14	37	10		
	3月	15	35	11		
	年間	17	77	10		
MP-9	4月	18	34	17	103	
	5月	18	30	16		
	6月	18	30	16		
	7月	18	40	16		
	8月	18	31	16		
	9月	19	43	17		
	10月	19	43	17		
	11月	20	52	14		
	12月	18	73	13		
	1月	16	41	13		
	2月	15	39	11		
	3月	16	35	12		
	年間	18	73	11		

・3"φ×3"NaI(Tl)シンチレーション検出器(温度補償型)、連続測定(1時間値)、局舎屋根(地上約6 m)に設置。

・測定値は1時間値。

・測定値は、3 MeVを超える高エネルギー成分を含まない。

・「過去最大値」は、平成24～28年度の測定値の最大値。

②大気中の気体状β放射能(クリプトン-85換算)

(単位:kBq/m³)

測定地点	測定月	平均	最大	最小	過去最大値	備考
MP-1	4月	ND	ND	ND	3	定量下限値以上となった回数 :0回
	5月	ND	ND	ND		
	6月	ND	ND	ND		
	7月	ND	ND	ND		
	8月	ND	ND	ND		
	9月	ND	ND	ND		
	10月	ND	ND	ND		
	11月	ND	ND	ND		
	12月	ND	ND	ND		
	1月	ND	ND	ND		
	2月	ND	ND	ND		
	3月	ND	ND	ND		
	年間	ND	ND	ND		
MP-2	4月	ND	ND	ND	4	定量下限値以上となった回数 :0回
	5月	ND	ND	ND		
	6月	ND	ND	ND		
	7月	ND	ND	ND		
	8月	ND	ND	ND		
	9月	ND	ND	ND		
	10月	ND	ND	ND		
	11月	ND	ND	ND		
	12月	ND	ND	ND		
	1月	ND	ND	ND		
	2月	ND	ND	ND		
	3月	ND	ND	ND		
	年間	ND	ND	ND		
MP-3	4月	ND	ND	ND	3	定量下限値以上となった回数 :0回
	5月	ND	ND	ND		
	6月	ND	ND	ND		
	7月	ND	ND	ND		
	8月	ND	ND	ND		
	9月	ND	ND	ND		
	10月	ND	ND	ND		
	11月	ND	ND	ND		
	12月	ND	ND	ND		
	1月	ND	ND	ND		
	2月	ND	ND	ND		
	3月	ND	ND	ND		
	年間	ND	ND	ND		

(単位: kBq/m³)

測定地点	測定月	平均	最大	最小	過去最大値	備考
MP-4	4月	ND	ND	ND	3	定量下限値以上となった回数 :0回
	5月	ND	ND	ND		
	6月	ND	ND	ND		
	7月	ND	ND	ND		
	8月	ND	ND	ND		
	9月	ND	ND	ND		
	10月	ND	ND	ND		
	11月	ND	ND	ND		
	12月	ND	ND	ND		
	1月	ND	ND	ND		
	2月	ND	ND	ND		
	3月	ND	ND	ND		
	年間	ND	ND	ND		
MP-5	4月	ND	ND	ND	5	定量下限値以上となった回数 :0回
	5月	ND	ND	ND		
	6月	ND	ND	ND		
	7月	ND	ND	ND		
	8月	ND	ND	ND		
	9月	ND	ND	ND		
	10月	ND	ND	ND		
	11月	ND	ND	ND		
	12月	ND	ND	ND		
	1月	ND	ND	ND		
	2月	ND	ND	ND		
	3月	ND	ND	ND		
	年間	ND	ND	ND		
MP-6	4月	ND	ND	ND	11	定量下限値以上となった回数 :0回
	5月	ND	ND	ND		
	6月	ND	ND	ND		
	7月	ND	ND	ND		
	8月	ND	ND	ND		
	9月	ND	ND	ND		
	10月	ND	ND	ND		
	11月	ND	ND	ND		
	12月	ND	ND	ND		
	1月	ND	ND	ND		
	2月	ND	ND	ND		
	3月	ND	ND	ND		
	年間	ND	ND	ND		

(単位:kBq/m³)

測定地点	測定月	平均	最大	最小	過去最大値	備考
MP-7	4月	ND	ND	ND	16	定量下限値以上となった回数 :0回
	5月	ND	ND	ND		
	6月	ND	ND	ND		
	7月	ND	ND	ND		
	8月	ND	ND	ND		
	9月	ND	ND	ND		
	10月	ND	ND	ND		
	11月	ND	ND	ND		
	12月	ND	ND	ND		
	1月	ND	ND	ND		
	2月	ND	ND	ND		
	3月	ND	ND	ND		
	年間	ND	ND	ND		
MP-8	4月	ND	ND	ND	9	定量下限値以上となった回数 :0回
	5月	ND	ND	ND		
	6月	ND	ND	ND		
	7月	ND	ND	ND		
	8月	ND	ND	ND		
	9月	ND	ND	ND		
	10月	ND	ND	ND		
	11月	ND	ND	ND		
	12月	ND	ND	ND		
	1月	ND	ND	ND		
	2月	ND	ND	ND		
	3月	ND	ND	ND		
	年間	ND	ND	ND		
MP-9	4月	ND	ND	ND	3	定量下限値以上となった回数 :0回
	5月	ND	ND	ND		
	6月	ND	ND	ND		
	7月	ND	ND	ND		
	8月	ND	ND	ND		
	9月	ND	ND	ND		
	10月	ND	ND	ND		
	11月	ND	ND	ND		
	12月	ND	ND	ND		
	1月	ND	ND	ND		
	2月	ND	ND	ND		
	3月	ND	ND	ND		
	年間	ND	ND	ND		

・プラスチックシンチレーション検出器(350×300×0.5 mm)、連続測定(1時間値)

・測定値は1時間値。

・NDは、定量下限値(2 kBq/m³)未満を示す。

・「過去最大値」は、平成7～28年度の測定値の最大値。

・平均値の算出においては、測定値に定量下限値未満のものが含まれる場合、定量下限値を測定値として算出し、平均値に「<」を付ける。すべての測定値が定量下限値未満の場合、平均値も定量下限値未満とし「ND」と示す。

(2)濃縮・埋設事業所モニタリングポスト(平成29年4月～平成30年3月)

①空間放射線量率(低線量率計)

(単位:nGy/h)

測定地点	測定月	平均	最大	最小	過去最大値	備考
MP-1	4月	19	40	17	120	
	5月	19	34	18		
	6月	20	36	18		
	7月	20	50	18		
	8月	19	35	17		
	9月	20	52	18		
	10月	21	53	18		
	11月	20	51	13		
	12月	17	72	11		
	1月	14	56	9		
	2月	11	41	7		
	3月	14	53	8		
	年間	18	72	7		
MP-2	4月	23	39	20	107	
	5月	23	35	21		
	6月	23	37	21		
	7月	24	49	21		
	8月	23	36	21		
	9月	24	48	22		
	10月	24	49	22		
	11月	24	50	19		
	12月	22	65	17		
	1月	20	50	16		
	2月	16	35	13		
	3月	21	42	14		
	年間	22	65	13		
MP-3	4月	23	40	21	115	
	5月	24	36	22		
	6月	24	37	22		
	7月	24	51	22		
	8月	23	36	21		
	9月	24	50	22		
	10月	24	51	22		
	11月	24	49	17		
	12月	20	73	14		
	1月	17	53	13		
	2月	13	39	10		
	3月	18	53	10		
	年間	22	73	10		

・2φ×2″NaI(Tl)シンチレーション検出器(温度補償型)、連続測定(1時間値)、地上約1.8 mに設置。

・測定値は1時間値。

・測定値は、3 MeVを超える高エネルギー成分を含まない。

・「過去最大値」は、平成24～28年度の測定値の最大値。

2. 再処理工場の液体廃棄物の放出量測定結果 (平成29年4月～平成30年3月)

(単位:Bq)

測定月	^3H	^{129}I	^{131}I	その他 α 線を放出する核種	その他 α 線を放出しない核種	備考
4月	2.8×10^9 (1.2×10^8)	9.3×10^5 (4.9×10^5)	*	*	*	
5月	8.0×10^9 (1.4×10^8)	7.3×10^5 (4.5×10^5)	*	*	*	
6月	2.4×10^7 (1.3×10^7)	*	—	—	*	
7月	2.6×10^9 (8.1×10^7)	6.4×10^5 (2.5×10^5)	*	*	*	
8月	*	*	—	—	*	
9月	5.8×10^9 (3.5×10^8)	1.2×10^6 (5.1×10^5)	*	*	*	
10月	3.3×10^9 (1.3×10^8)	*	*	*	*	
11月	1.5×10^9 (6.2×10^7)	*	*	*	*	
12月	放出実績なし	放出実績なし	放出実績なし	放出実績なし	放出実績なし	
1月	3.1×10^8 (9.6×10^7)	4.7×10^5 (2.0×10^5)	*	*	*	
2月	2.0×10^9 (1.1×10^8)	*	*	*	*	
3月	*	*	*	*	*	
年間	2.6×10^{10} (1.1×10^9)	3.9×10^6 (1.9×10^6)	*	*	*	

・放出量は、低レベル廃液処理建屋と使用済燃料受入れ・貯蔵管理建屋からの放出を合わせた数値である。

・「その他 α 線を放出する核種」は全 α 、「その他 α 線を放出しない核種」は全 β (γ)である。

全 α 又は全 β (γ)が検出限界以上の場合は、当該試料について核種別に測定した結果を用いて算出している。

()内の数値は、測定結果が有意値となったときの検出限界濃度(Bq/cm³)に排水量(cm³)を乗じて算出した放射能(Bq)を足し合わせた量である。

・「—」は測定対象外を示す。

・6月及び8月は使用済燃料受入れ・貯蔵管理建屋からの放出のみであったため、「I-131」及び「その他 α 線を放出する核種」は測定対象外であった。

(参考)その他 α 線を放出する核種及びその他 α 線を放出しない核種の核種ごとの放出量

測定月	Pu(α)	Am(α)	Cm(α)	^{241}Pu	^{60}Co	^{106}Ru	^{134}Cs	^{137}Cs
4 月	*	*	*	*	*	*	*	*
5 月	*	*	*	*	*	*	*	*
6 月	—	—	—	—	—	—	—	—
7 月	*	*	*	*	*	*	*	*
8 月	—	—	—	—	—	—	—	—
9 月	*	*	*	*	*	*	*	*
10 月	*	*	*	*	*	*	*	*
11 月	*	*	*	*	*	*	*	*
12 月	放出実績なし	放出実績なし	放出実績なし	放出実績なし	放出実績なし	放出実績なし	放出実績なし	放出実績なし
1 月	*	*	*	*	*	*	*	*
2 月	*	*	*	*	*	*	*	*
3 月	*	*	*	*	*	*	*	*
年間	*	*	*	*	*	*	*	*

- ・低レベル廃液処理建屋からの放出を示す。
- ・ ^{90}Sr は、四半期ごとに測定し、1年分合計している。
- ・「—」は測定対象外を示す。

(単位:Bq)

^{154}Eu	^{144}Ce	^{90}Sr	備 考
*	*	*	*
*	*	*	*
—	—	—	—
*	*	*	*
—	—	—	—
*	*	*	*
*	*	*	*
*	*	*	*
放出実績なし	放出実績なし	放出実績なし	放出実績なし
*	*	*	*
*	*	*	*
*	*	*	*
*	*	*	*

3. 再処理工場の気体廃棄物の放出量測定結果（平成29年4月～平成30年3月）

（単位：Bq）

測定月	^{85}Kr	^3H	^{14}C	^{129}I	^{131}I	その他 α 線を放出する核種	その他 α 線を放出しない核種	備考
4月	*	7.6×10^9 (1.7×10^9)	*	*	*	*	*	
5月	*	7.6×10^9 (2.0×10^9)	*	*	*	*	*	
6月	*	7.8×10^9 (2.6×10^9)	*	*	*	*	*	
7月	*	7.4×10^9 (3.4×10^9)	*	*	*	*	*	
8月	*	8.0×10^9 (3.4×10^9)	*	*	*	*	*	
9月	*	7.5×10^9 (3.2×10^9)	*	*	*	*	*	
10月	*	9.3×10^9 (2.6×10^9)	*	*	*	*	*	
11月	*	8.4×10^9 (1.7×10^9)	*	*	*	*	*	
12月	*	7.9×10^9 (1.2×10^9)	*	*	*	*	*	
1月	*	7.9×10^9 (9.9×10^8)	*	*	*	*	*	
2月	*	7.1×10^9 (7.9×10^8)	*	*	*	*	*	
3月	*	9.9×10^9 (1.3×10^9)	*	*	*	*	*	
年間	*	9.6×10^{10} (2.5×10^{10})	*	*	*	*	*	

- ・「その他 α 線を放出する核種」は全 α 、「その他 α 線を放出しない核種」は全 β (γ)及び揮発性 ^{106}Ru である。
- ・全 α 又は全 β (γ)が検出限界以上の場合、当該試料について核種別に測定した結果を用いて算出している。
- （ ）内の数値は、測定結果が有意値となったときの検出限界濃度(Bq/cm³)に排気量(cm³)を乗じて算出した放射能(Bq)を足し合わせた量である。

(参考)その他 α 線を放出する核種及びその他 α 線を放出しない核種の核種ごとの放出量 (単位:Bq)

測定月	Pu(α)	^{106}Ru	^{137}Cs	^{90}Sr	備考
4 月	*	7.6×10^9 (1.7×10^9)	*		
5 月	*	7.6×10^9 (2.0×10^9)	*	*	
6 月	*	7.8×10^9 (2.6×10^9)	*		
7 月	*	7.4×10^9 (3.4×10^9)	*		
8 月	*	8.0×10^9 (3.4×10^9)	*	*	
9 月	*	7.5×10^9 (3.2×10^9)	*		
10 月	*	9.3×10^9 (2.6×10^9)	*		
11 月	*	8.4×10^9 (1.7×10^9)	*	*	
12 月	*	7.9×10^9 (1.2×10^9)	*		
1 月	*	7.9×10^9 (9.9×10^8)	*		
2 月	*	7.1×10^9 (7.9×10^8)	*	*	
3 月	*	9.9×10^9 (1.3×10^9)	*		
年間	*	9.6×10^{10} (2.5×10^{10})	*	*	

* ^{90}Sr は、四半期ごとに測定し、1年分合計している。

○放出量測定結果における検出限界濃度

(1) 液体廃棄物の検出限界濃度 (単位: Bq/cm³)

核 種	検出限界濃度
³ H	2×10 ⁻¹ 以下
¹²⁹ I	2×10 ⁻³ 以下
¹³¹ I	2×10 ⁻² 以下
全α	4×10 ⁻³ 以下
全β(γ)	4×10 ⁻² 以下
Pu(α)	1×10 ⁻³ 以下
Am(α)	6×10 ⁻⁵ 以下
Cm(α)	6×10 ⁻⁵ 以下
²⁴¹ Pu	3×10 ⁻² 以下
⁶⁰ Co	2×10 ⁻² 以下
¹⁰⁶ Ru	2×10 ⁻² 以下
¹³⁴ Cs	2×10 ⁻² 以下
¹³⁷ Cs	2×10 ⁻² 以下
¹⁵⁴ Eu	2×10 ⁻² 以下
¹⁴⁴ Ce	2×10 ⁻² 以下
⁹⁰ Sr	7×10 ⁻⁴ 以下

(2) 気体廃棄物の検出限界濃度 (単位: Bq/cm³)

核 種	検出限界濃度
⁸⁵ Kr	2×10 ⁻² 以下
³ H	4×10 ⁻⁵ 以下
¹⁴ C	4×10 ⁻⁵ 以下
¹²⁹ I	4×10 ⁻⁸ 以下
¹³¹ I	7×10 ⁻⁹ 以下
全α	4×10 ⁻¹⁰ 以下
全β(γ)	4×10 ⁻⁹ 以下
Pu(α)	4×10 ⁻¹⁰ 以下
¹⁰⁶ Ru	4×10 ⁻⁹ 以下
¹³⁷ Cs	4×10 ⁻⁹ 以下
⁹⁰ Sr	4×10 ⁻¹⁰ 以下

・¹⁰⁶Ruは粒子状¹⁰⁶Ru及び揮発性¹⁰⁶Ruそれぞれに対する値を示した。

4. 気象観測結果(平成29年4月～平成30年3月)

①風速

測定地点	測定月	風速(m/sec)		備考
		平均	最大	
地上10 m	4 月	4.2	11.7	
	5 月	4.0	11.7	
	6 月	3.3	13.2	
	7 月	3.1	9.3	
	8 月	3.6	9.8	
	9 月	3.2	14.6	
	10 月	3.3	13.6	
	11 月	4.2	14.0	
	12 月	5.2	15.5	
	1 月	5.6	14.4	
	2 月	4.8	13.6	
	3 月	4.5	16.3	
	年間	4.1	16.3	
地上150 m	4 月	7.5	16.3	
	5 月	6.8	16.7	
	6 月	5.5	20.1	
	7 月	5.2	15.5	
	8 月	7.0	17.3	
	9 月	6.3	21.9	
	10 月	6.5	18.8	
	11 月	8.7	22.3	
	12 月	9.8	27.9	
	1 月	10.2	25.1	
	2 月	9.0	23.5	
	3 月	8.8	28.0	
	年間	7.6	28.0	

- ・「地上気象観測指針(平成14年気象庁)」に基づく1時間値。
- ・地上10 m :風向風速計[超音波式](気象庁検定付)、連続測定(1時間値)
- ・地上150 m :ドップラーソーダ、連続測定(1時間値)

②降水量

測定地点	測定月	降水量(mm)	備考
露 場	4 月	86.5	
	5 月	59.5	
	6 月	134.5	
	7 月	124.5	
	8 月	337.0	
	9 月	146.0	
	10 月	228.0	
	11 月	135.5	
	12 月	128.0	
	1 月	61.0	
	2 月	78.5	
	3 月	103.0	
	年間	1622.0	

- ・「地上気象観測指針(平成14年気象庁)」に基づく1時間値を用いて算出。
- ・雨雪量計[転倒ます型](気象庁検定付)

③大気安定度

単位:時間(括弧内は%)

測地	定点	分類 測定月	A	A-B	B	B-C	C	C-D	D	E	F	G	計	備考
			露場	4月	9 (1.3)	24 (3.3)	32 (4.4)	12 (1.7)	84 (11.7)	35 (4.9)	365 (50.7)	30 (4.2)	43 (6.0)	86 (11.9)
5月	5 (0.7)	16 (2.2)		43 (5.8)	10 (1.3)	118 (15.9)	26 (3.5)	388 (52.2)	24 (3.2)	21 (2.8)	93 (12.5)	744 (100)		
6月	12 (1.7)	27 (3.8)		53 (7.4)	13 (1.8)	113 (15.7)	24 (3.3)	353 (49.0)	29 (4.0)	24 (3.3)	72 (10.0)	720 (100)		
7月	10 (1.4)	30 (4.2)		52 (7.3)	17 (2.4)	84 (11.8)	29 (4.1)	375 (52.5)	21 (2.9)	20 (2.8)	76 (10.6)	714 (100)		
8月	4 (0.5)	12 (1.6)		37 (5.0)	10 (1.3)	49 (6.6)	23 (3.1)	557 (74.9)	8 (1.1)	3 (0.4)	41 (5.5)	744 (100)		
9月	7 (1.0)	27 (3.8)		47 (6.5)	17 (2.4)	70 (9.7)	29 (4.0)	301 (41.8)	50 (6.9)	35 (4.9)	137 (19.0)	720 (100)		
10月	3 (0.4)	23 (3.1)		35 (4.7)	10 (1.3)	23 (3.1)	33 (4.4)	405 (54.5)	40 (5.4)	19 (2.6)	152 (20.5)	743 (100)		
11月	0 (0.0)	17 (2.4)		20 (2.8)	12 (1.7)	12 (1.7)	12 (1.7)	518 (71.9)	28 (3.9)	20 (2.8)	81 (11.3)	720 (100)		
12月	0 (0.0)	5 (0.7)		14 (1.9)	4 (0.5)	16 (2.2)	12 (1.6)	615 (83.2)	18 (2.4)	8 (1.1)	47 (6.4)	739 (100)		
1月	0 (0.0)	7 (0.9)		12 (1.6)	2 (0.3)	15 (2.0)	13 (1.7)	629 (84.5)	20 (2.7)	16 (2.2)	30 (4.0)	744 (100)		
2月	1 (0.2)	12 (1.8)		23 (3.5)	10 (1.5)	24 (3.6)	30 (4.5)	474 (71.2)	20 (3.0)	18 (2.7)	54 (8.1)	666 (100)		
3月	5 (0.7)	16 (2.2)		21 (2.8)	18 (2.4)	67 (9.0)	18 (2.4)	451 (60.6)	28 (3.8)	16 (2.2)	104 (14.0)	744 (100)		
年間	56 (0.6)	216 (2.5)		389 (4.5)	135 (1.5)	675 (7.7)	284 (3.3)	5431 (62.3)	316 (3.6)	243 (2.8)	973 (11.2)	8718 (100)		

・「発電用原子炉施設の安全解析に関する気象指針(平成13年3月 原子力安全委員会)」に基づく1時間値を用いて分類。

・風向風速計[超音波式](気象庁検定付)、日射計[電気式](気象庁検定付)、放射収支計[熱電対式]

大気安定度分類表

風速(U) m/s	日射量(T) kW/m ²				放射収支量(Q) kW/m ²		
	T ≥ 0.60	0.60 > T ≥ 0.30	0.30 > T ≥ 0.15	0.15 > T	Q ≥ -0.020	-0.02 > Q ≥ -0.040	-0.040 > Q
U < 2	A	A-B	B	D	D	G	G
2 ≤ U < 3	A-B	B	C	D	D	E	F
3 ≤ U < 4	B	B-C	C	D	D	D	E
4 ≤ U < 6	C	C-D	D	D	D	D	D
6 ≤ U	C	D	D	D	D	D	D

発電用原子炉施設の安全解析に関する気象指針(平成13年3月 原子力安全委員会)

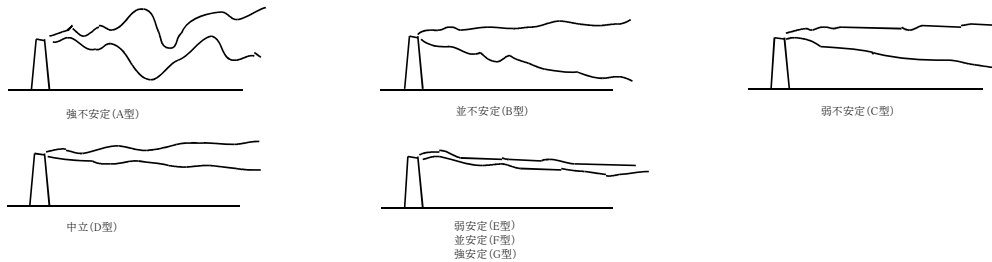

大気安定度と煙の型との概式

④ 風配図
 ・地上 10 m

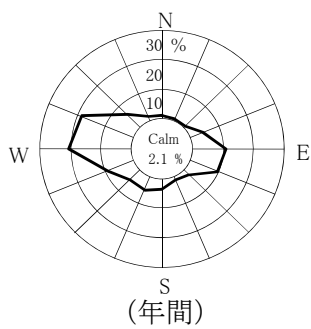
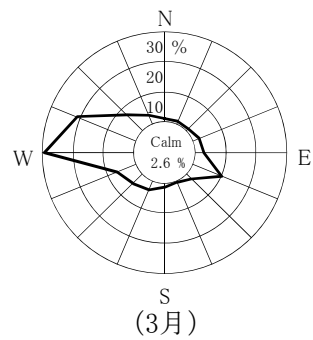
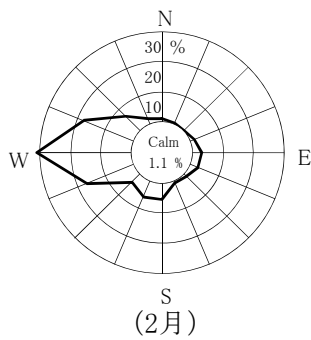
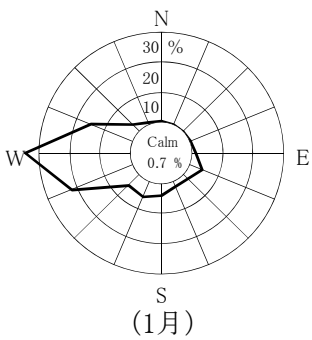
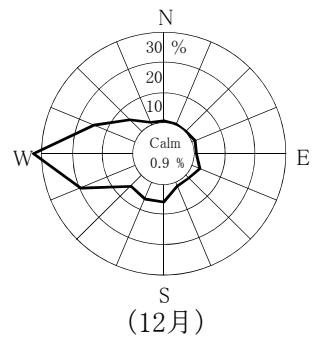
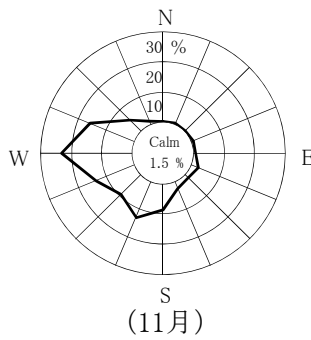
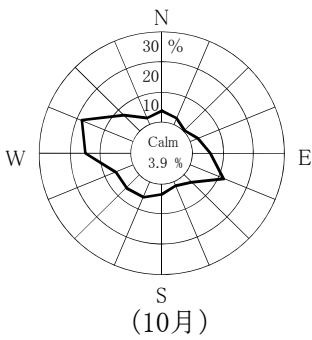
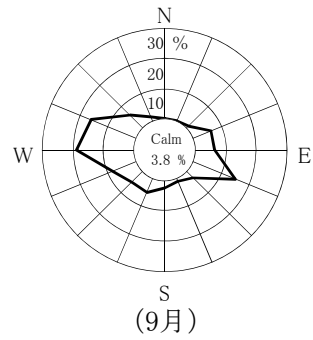
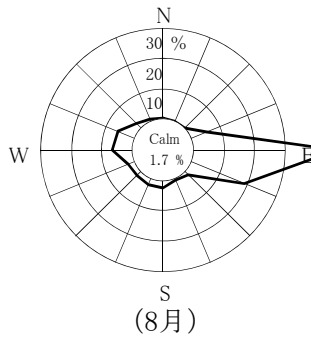
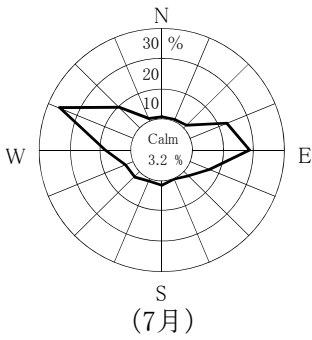
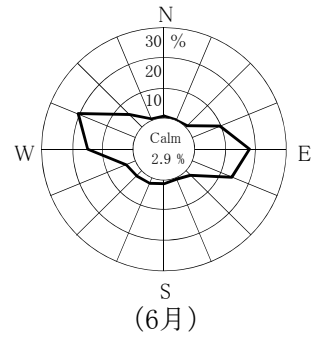
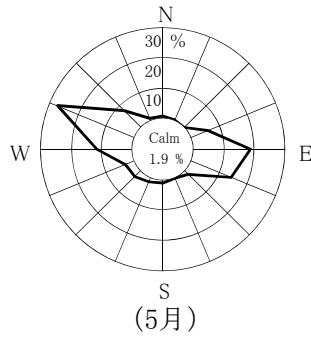
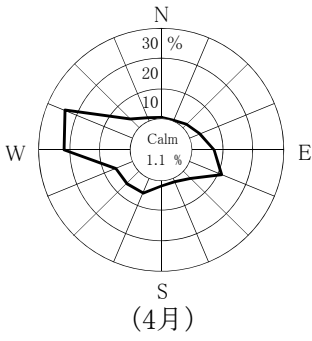

Calm: 風速0.4 m/sec以下

・地上 150 m

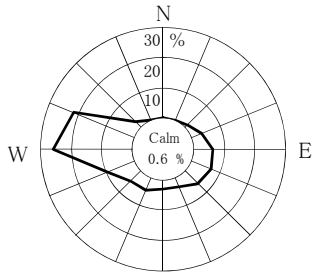

(4月)

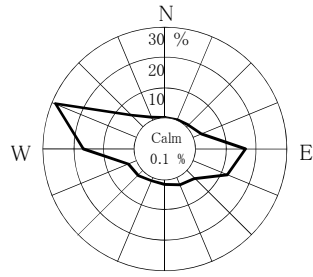

(5月)

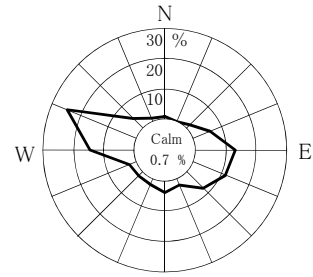

(6月)

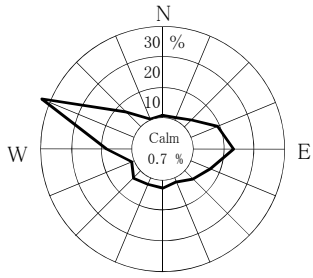

(7月)

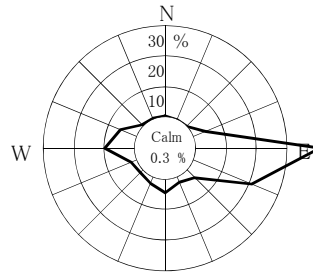

(8月)

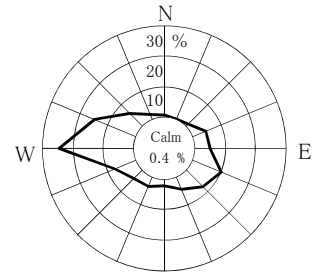

(9月)

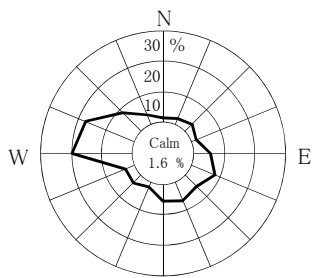

(10月)

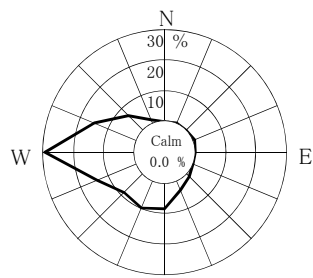

(11月)

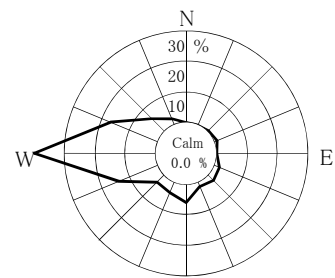

(12月)

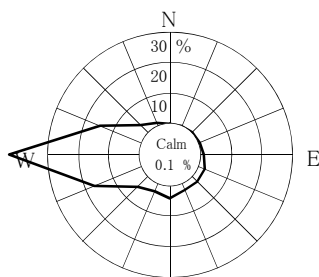

(1月)

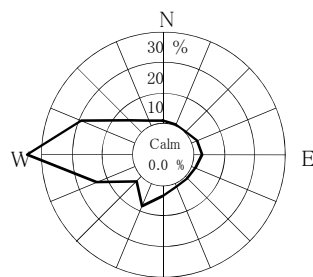

(2月)

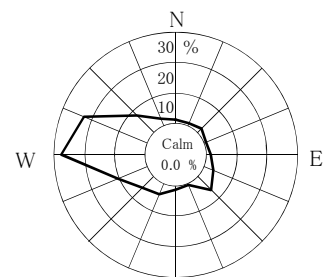

(3月)

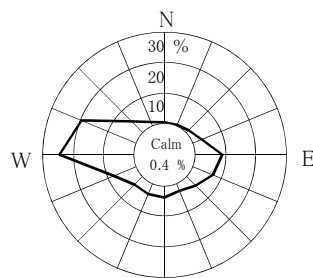

(年間)

Calm: 風速0.4 m/sec以下

東通原子力発電所

1. モニタリングポスト測定結果

① 空間放射線量率

2. 排気筒モニタ測定結果

① 全ガンマ線計数率(希ガス)

3. 放水口モニタ測定結果

① 全ガンマ線計数率

4. 気象観測結果

① 風速

② 降水量

③ 大気安定度

④ 風配図



図 モニタリングポスト、排気筒モニタ、放水口モニタ及び気象観測設備配置図

1.モニタリングポスト測定結果(平成29年4月～平成30年3月)

① 空間放射線量率

(単位:nGy/h)

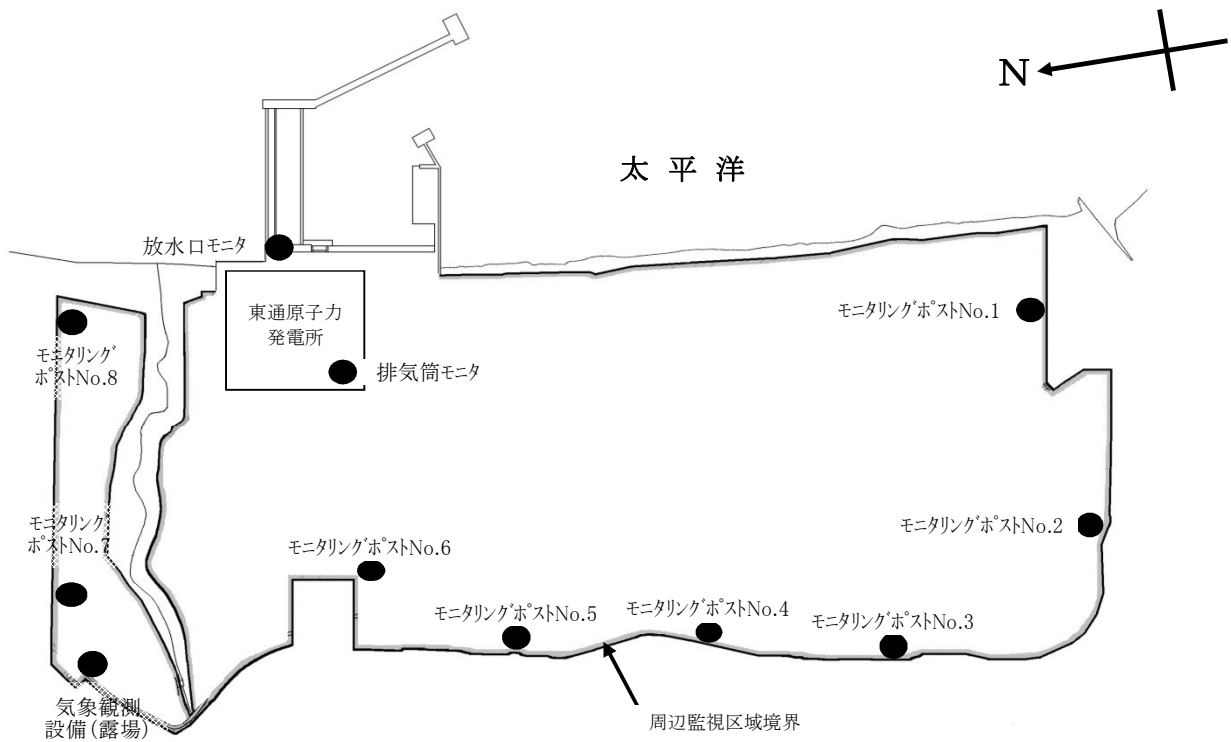
測定地点	測定月	平均	最大	最小	過去 最大値	備考
No.1	4月	18	36	16	97	
	5月	17	29	16		
	6月	18	36	16		
	7月	18	51	16		
	8月	17	34	16		
	9月	18	43	16		
	10月	18	42	16		
	11月	20	66	16		
	12月	20	54	14		
	1月	18	50	14		
	2月	16	35	13		
	3月	17	49	13		
	年間	18	66	13		
No.2	4月	18	39	17	88	
	5月	18	31	16		
	6月	18	35	16		
	7月	19	47	16		
	8月	18	34	16		
	9月	19	42	17		
	10月	19	42	17		
	11月	21	61	16		
	12月	19	48	14		
	1月	17	48	13		
	2月	15	33	12		
	3月	17	46	13		
	年間	18	61	12		

- ・2"φ×2"NaI(Tl)シンチレーション検出器(温度補償型恒温装置付) DBM方式
- ・測定値は1時間値。
- ・局舎屋根(地上約4m)設置
- ・測定値は、3MeVを超える高エネルギー成分を含まない。
- ・「過去最大値」は、平成16～28年度の測定値の最大値。

(単位:nGy/h)

測定地点	測定月	平均	最大	最小	過去 最大値	備考
No.3	4月	20	42	18	94	
	5月	20	34	18		
	6月	20	39	18		
	7月	20	51	18		
	8月	19	36	18		
	9月	20	44	18		
	10月	21	44	18		
	11月	22	57	18		
	12月	21	55	15		
	1月	20	53	15		
	2月	17	39	13		
	3月	19	50	14		
	年間	20	57	13		
No.4	4月	18	37	17	94	
	5月	18	30	17		
	6月	18	34	16		
	7月	18	43	16		
	8月	18	32	16		
	9月	19	37	17		
	10月	19	39	16		
	11月	20	53	16		
	12月	19	50	13		
	1月	17	47	13		
	2月	15	35	12		
	3月	17	40	13		
	年間	18	53	12		

- ・2"φ×2"NaI(Tl)シンチレーション検出器(温度補償型恒温装置付) DBM方式
- ・測定値は1時間値。
- ・局舎屋根(地上約4m)設置
- ・測定値は、3 MeVを超える高エネルギー成分を含まない。
- ・「過去最大値」は、平成16～28年度の測定値の最大値。

(単位:nGy/h)

測定地点	測定月	平均	最大	最小	過去 最大値	備考
No.5	4月	20	43	18	108	
	5月	20	34	18		
	6月	20	40	18		
	7月	20	50	18		
	8月	19	36	17		
	9月	20	44	18		
	10月	21	47	18		
	11月	22	57	17		
	12月	21	58	15		
	1月	20	55	15		
	2月	17	40	13		
	3月	19	45	14		
	年間	20	58	13		
No.6	4月	16	34	14	101	
	5月	16	29	14		
	6月	16	33	14		
	7月	16	44	14		
	8月	16	30	14		
	9月	17	40	15		
	10月	17	40	15		
	11月	18	54	14		
	12月	17	52	11		
	1月	15	49	11		
	2月	13	34	10		
	3月	15	40	11		
	年間	16	54	10		

- ・2"φ×2"NaI(Tl)シンチレーション検出器(温度補償型恒温装置付) DBM方式
- ・測定値は1時間値。
- ・局舎屋根(地上約4m)設置
- ・測定値は、3 MeVを超える高エネルギー成分を含まない。
- ・「過去最大値」は、平成16～28年度の測定値の最大値。

(単位:nGy/h)

測定地点	測定月	平均	最大	最小	過去 最大値	備考
No.7	4月	18	36	16	76	
	5月	18	30	17		
	6月	18	36	17		
	7月	19	45	17		
	8月	18	31	16		
	9月	19	39	17		
	10月	19	41	17		
	11月	20	48	16		
	12月	19	46	14		
	1月	17	47	14		
	2月	15	33	12		
	3月	17	40	13		
	年間	18	48	12		
No.8	4月	13	30	11	92	
	5月	12	25	11		
	6月	13	29	11		
	7月	13	41	11		
	8月	13	28	11		
	9月	14	36	11		
	10月	14	37	11		
	11月	15	60	11		
	12月	15	51	10		
	1月	14	47	10		
	2月	12	32	9		
	3月	13	41	10		
	年間	13	60	9		

- ・2"φ×2"NaI(Tl)シンチレーション検出器(温度補償型恒温装置付) DBM方式
- ・測定値は1時間値。
- ・局舎屋根(地上約4m)設置
- ・測定値は、3 MeVを超える高エネルギー成分を含まない。
- ・「過去最大値」は、平成16～28年度の測定値の最大値。

2.排気筒モニタ測定結果（平成29年4月～平成30年3月）

① 全ガンマ線計数率(希ガス)

(単位:s⁻¹)

測定地点	測定月	平均	最大	最小	過去 最大値	備考
排気筒モニタ	4月	3.7	4.1	3.3	4.4	
	5月	3.6	4.0	3.3		
	6月	3.6	4.1	3.3		
	7月	3.6	4.0	3.3		
	8月	3.6	4.0	3.3		
	9月	3.6	4.1	3.3		
	10月	3.6	4.0	3.2		
	11月	3.6	4.1	3.3		
	12月	3.7	4.1	3.3		
	1月	3.7	4.1	3.3		
	2月	3.7	4.1	3.3		
	3月	3.7	4.2	3.3		
	年間	3.7	4.2	3.2		

- ・2”φ×2”NaI(Tl)シンチレーション検出器
- ・測定値は10分値。
- ・「過去最大値」は、平成16～28年度の測定値の最大値。

3.放水口モニタ測定結果（平成29年4月～平成30年3月）

① 全ガンマ線計数率

(単位:min⁻¹)

測定地点	測定月	平均	最大	最小	過去 最大値	備考
放水口モニタ	4月	190	230	180	340	
	5月	190	210	180		
	6月	190	220	170		
	7月	190	220	170		
	8月	190	210	170		
	9月	190	210	180		
	10月	190	200	170		
	11月	190	210	170		
	12月	190	220	170		
	1月	190	260	170		
	2月	190	230	170		
	3月	190	210	180		
	年間	190	260	170		

- ・2”φ×2”NaI(Tl)シンチレーション検出器(温度補償型)
- ・測定値は10分値。
- ・「過去最大値」は、平成16～28年度の測定値の最大値。

4. 気象観測結果 (平成29年4月～平成30年3月)

① 風速

測定地点	測定月	風速 (m/sec)		備考
		平均	最大	
地上10 m	4月	2.0	7.1	
	5月	1.9	7.6	
	6月	1.3	5.6	
	7月	1.6	7.8	
	8月	1.2	5.0	
	9月	1.4	6.7	
	10月	1.4	5.8	
	11月	1.5	7.3	
	12月	1.8	7.2	
	1月	2.1	6.5	
	2月	1.8	6.2	
	3月	2.1	5.9	
	年間	1.7	7.8	
地上100 m	4月	5.9	19.4	
	5月	5.5	17.4	
	6月	4.0	14.1	
	7月	4.1	17.3	
	8月	4.9	16.5	
	9月	5.2	20.6	
	10月	5.1	16.7	
	11月	5.0	15.3	
	12月	5.7	16.9	
	1月	6.4	19.6	
	2月	5.8	16.6	
	3月	6.6	19.5	
	年間	5.4	20.6	

- ・「地上気象観測指針(平成14年 気象庁)」に基づく1時間値。
- ・地上 10 m: 風向風速計[プロベラ型](気象庁検定付)
- ・地上100 m: ドップラーソーダ

② 降水量

測定地点	測定月	降水量(mm)	備考
露 場	4月	112.0	
	5月	82.5	
	6月	149.5	
	7月	147.5	
	8月	242.0	
	9月	136.5	
	10月	195.0	
	11月	107.5	
	12月	157.5	
	1月	72.5	
	2月	73.0	
	3月	140.0	
	年間	1615.5	

- ・「地上気象観測指針(平成14年 気象庁)」に基づく1時間値を用いて算出。
- ・雨雪量計[転倒升方式](気象庁検定付)

③ 大気安定度

(単位:時間〔括弧内は%〕)

測定地点	分類	A	A-B	B	B-C	C	C-D	D	E	F	G	計	備考
	測定月												
露 場	4月	24 (3.3)	78 (10.8)	76 (10.6)	20 (2.8)	34 (4.7)	9 (1.3)	258 (35.8)	26 (3.6)	42 (5.8)	153 (21.3)	720 (100)	
	5月	30 (4.0)	78 (10.5)	64 (8.6)	12 (1.6)	40 (5.4)	10 (1.3)	354 (47.6)	8 (1.1)	11 (1.5)	136 (18.3)	743 (100)	
	6月	52 (7.2)	85 (11.8)	72 (10.0)	9 (1.3)	15 (2.1)	4 (0.6)	348 (48.3)	13 (1.8)	8 (1.1)	114 (15.8)	720 (100)	
	7月	58 (8.0)	66 (9.1)	83 (11.5)	5 (0.7)	20 (2.8)	7 (1.0)	367 (50.7)	9 (1.2)	3 (0.4)	106 (14.6)	724 (100)	
	8月	11 (1.8)	25 (4.2)	59 (9.9)	0 (0.0)	6 (1.0)	3 (0.5)	427 (71.8)	1 (0.2)	2 (0.3)	61 (10.3)	595 (100)	
	9月	34 (4.7)	80 (11.1)	84 (11.7)	9 (1.3)	15 (2.1)	1 (0.1)	248 (34.4)	13 (1.8)	19 (2.6)	217 (30.1)	720 (100)	
	10月	7 (0.9)	57 (7.7)	63 (8.5)	4 (0.5)	12 (1.6)	6 (0.8)	306 (41.5)	7 (0.9)	21 (2.8)	254 (34.5)	737 (100)	
	11月	0 (0.0)	26 (3.7)	36 (5.1)	7 (1.0)	22 (3.1)	0 (0.0)	378 (53.6)	19 (2.7)	24 (3.4)	193 (27.4)	705 (100)	
	12月	0 (0.0)	6 (0.8)	33 (4.5)	3 (0.4)	20 (2.7)	1 (0.1)	511 (69.1)	16 (2.2)	23 (3.1)	127 (17.2)	740 (100)	
	1月	0 (0.0)	14 (1.9)	43 (5.8)	5 (0.7)	26 (3.5)	4 (0.5)	442 (59.6)	43 (5.8)	49 (6.6)	116 (15.6)	742 (100)	
	2月	4 (0.6)	31 (4.7)	69 (10.5)	7 (1.1)	25 (3.8)	4 (0.6)	338 (51.4)	17 (2.6)	14 (2.1)	149 (22.6)	658 (100)	
	3月	8 (1.1)	59 (8.1)	76 (10.4)	23 (3.2)	31 (4.3)	12 (1.6)	281 (38.6)	20 (2.7)	27 (3.7)	191 (26.2)	728 (100)	
	年間	228 (2.7)	605 (7.1)	758 (8.9)	104 (1.2)	266 (3.1)	61 (0.7)	4258 (49.9)	192 (2.3)	243 (2.8)	1817 (21.3)	8532 (100)	

- ・「発電用原子炉施設の安全解析に関する気象指針(平成13年3月 原子力安全委員会)」に基づく1時間値を用いて分類。
- ・風向風速計〔プロペラ型〕(気象庁検定付)、日射計〔電気式〕(気象庁検定付)、放射収支計〔風防型〕

大気安定度分類表

風速(U) m/s	日射量(T) kW/m ²				放射収支量(Q) kW/m ²		
	T ≥ 0.60	0.60 > T ≥ 0.30	0.30 > T ≥ 0.15	0.15 > T	Q ≥ -0.020	-0.020 > Q ≥ -0.040	-0.040 > Q
U < 2	A	A-B	B	D	D	G	G
2 ≤ U < 3	A-B	B	C	D	D	E	F
3 ≤ U < 4	B	B-C	C	D	D	D	E
4 ≤ U < 6	C	C-D	D	D	D	D	D
6 ≤ U	C	D	D	D	D	D	D

発電用原子炉施設の安全解析に関する気象指針 (平成13年3月 原子力安全委員会)

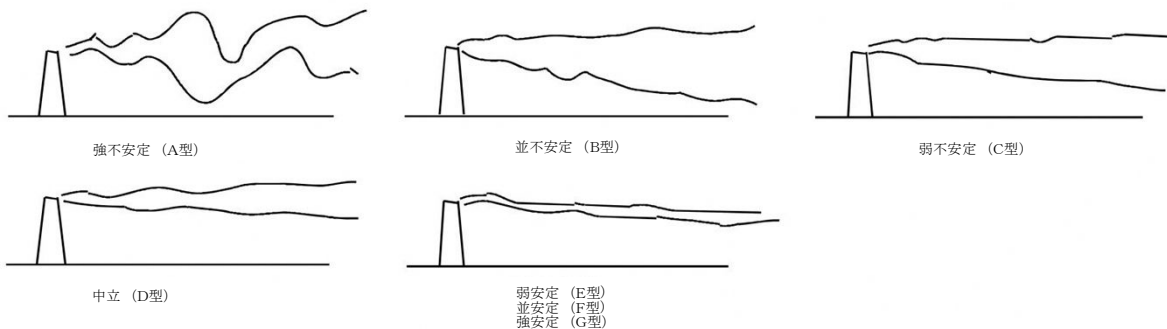

大気安定度と煙の型との模式

④ 風配図
 ・地上10 m

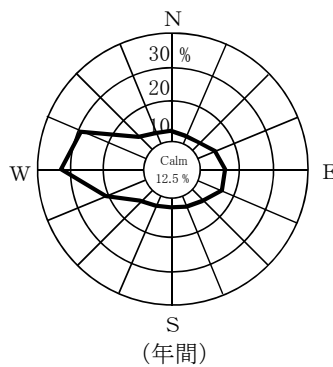
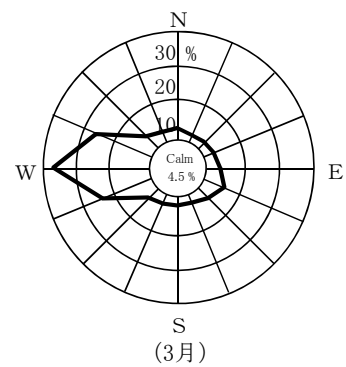
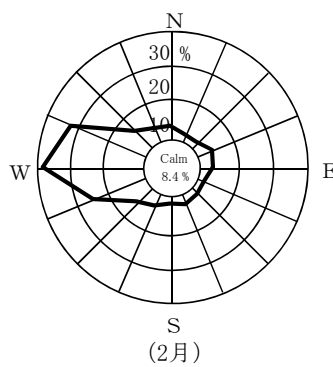
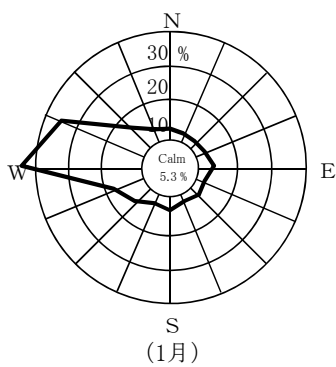
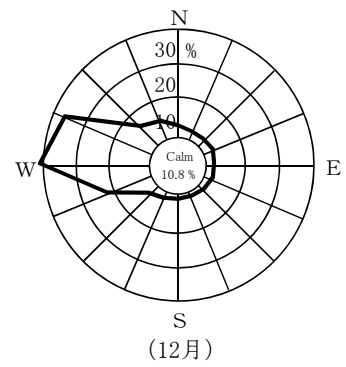
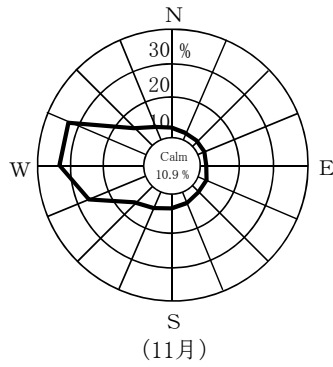
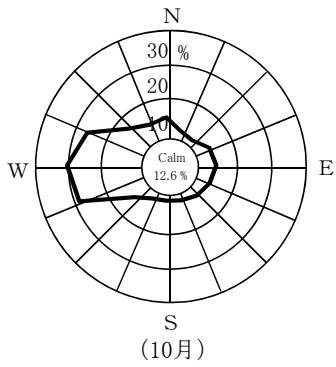
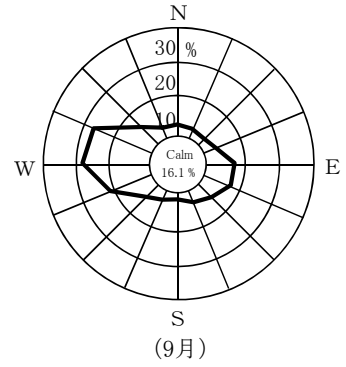
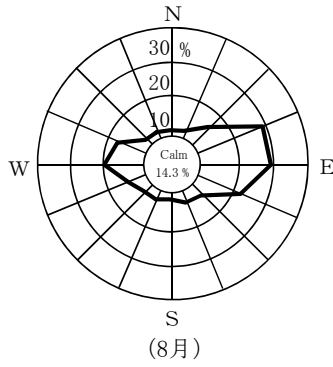
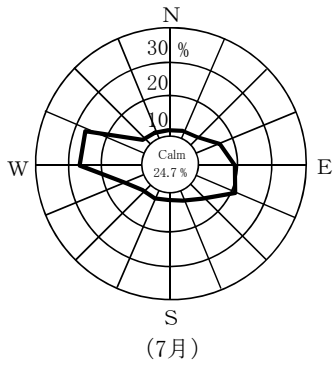
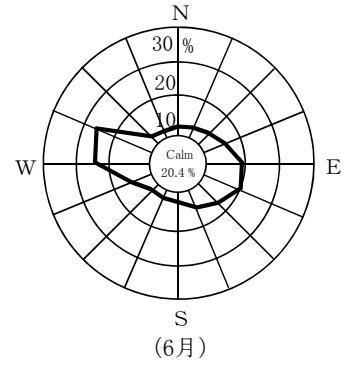
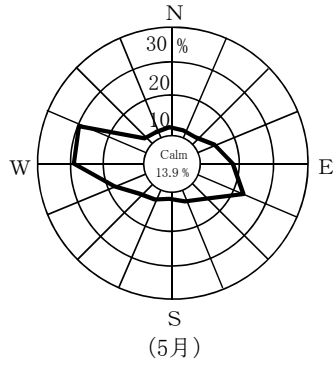
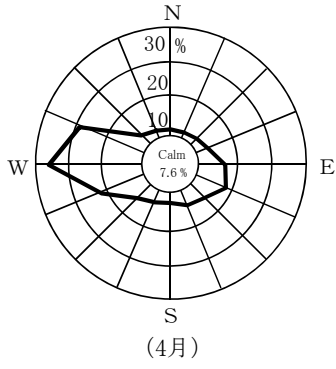

Calm: 風速0.4 m/sec以下

・地上100 m

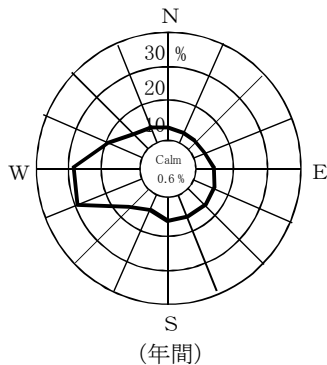
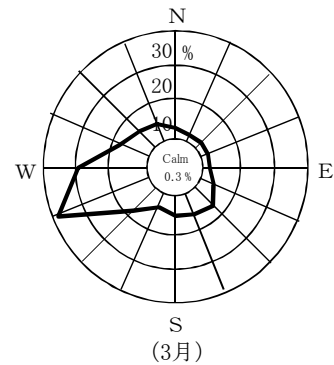
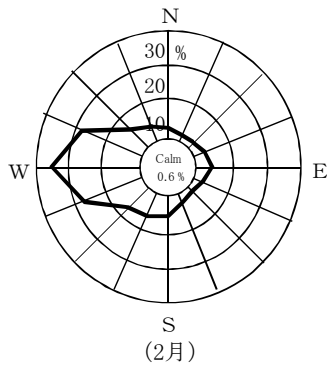
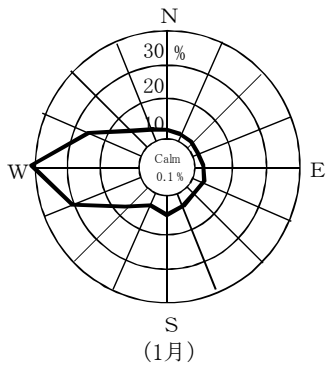
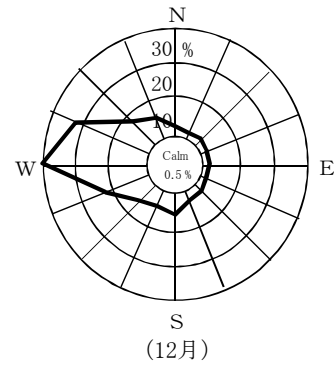
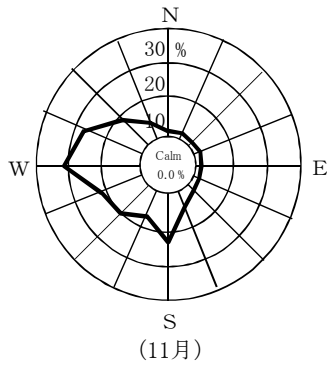
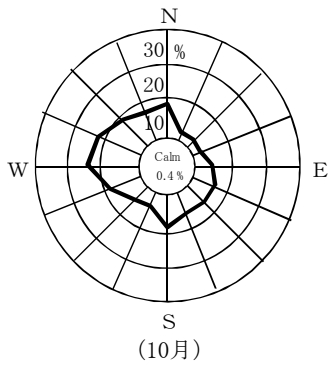
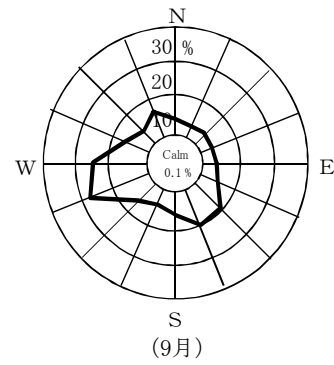
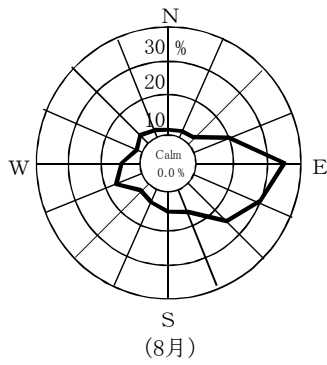
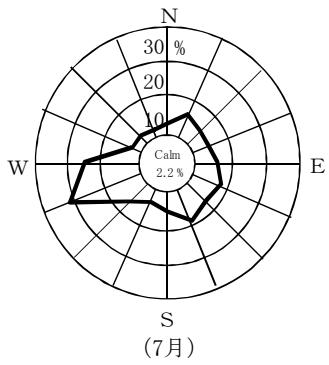
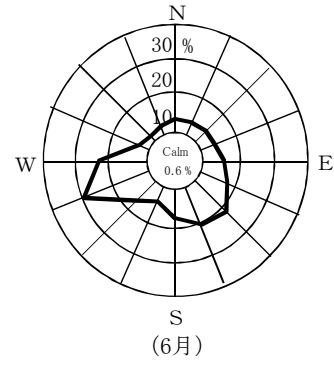
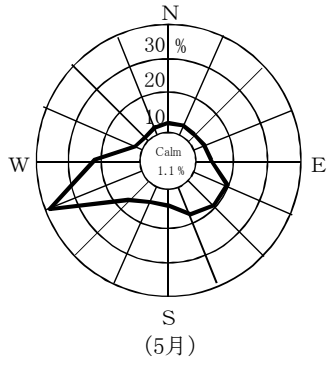
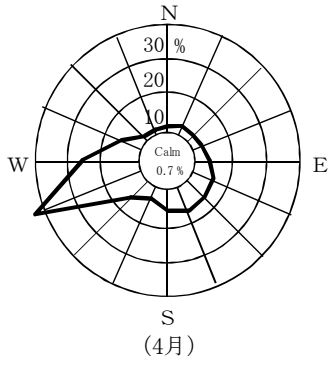

Calm: 風速0.4 m/sec以下