

# 原子力施設環境放射線調査報告書 データ集(案)

(平成30年度報)

青 森 県

# 目 次

〔原子燃料サイクル施設〕

1. 青森県実施分測定結果	3
(1) 空間放射線量率測定結果	4
① モニタリングステーションによる空間放射線量率(NaI)測定結果	4
(参考)モニタリングステーションによる空間放射線量率(電離箱)測定結果	6
② モニタリングポストによる空間放射線量率(NaI)測定結果	8
③ モニタリングカーによる空間放射線量率(NaI)測定結果	10
(2) 積算線量測定結果(RPLD)	11
(3) 大気浮遊じん中の全 $\alpha$ 及び全 $\beta$ 放射能測定結果	12
(4) 大気中の気体状 $\beta$ 放射能測定結果(クリプトン-85換算)	13
(5) 大気中のヨウ素-131測定結果	15
(6) 環境試料中の放射能測定結果	16
(7) 大気中の水蒸気状トリチウム測定結果	26
(8) 大気中の気体状フッ素測定結果	27
(9) 環境試料中のフッ素測定結果	28
(10) 気象観測結果	29
① 風速・気温・湿度・降水量・積雪深	29
② 大気安定度出現頻度表	31
③ 風配図	32
2. 事業者実施分測定結果	35
(1) 空間放射線量率測定結果	36
① モニタリングステーションによる空間放射線量率(NaI)測定結果	36
(参考)モニタリングステーションによる空間放射線量率(電離箱)測定結果	37
(2) 積算線量測定結果(RPLD)	38
(3) 大気浮遊じん中の全 $\alpha$ 及び全 $\beta$ 放射能測定結果	39
(4) 大気中の気体状 $\beta$ 放射能測定結果(クリプトン-85換算)	40
(5) 大気中のヨウ素-131測定結果	41
(6) 環境試料中の放射能測定結果	42
(7) 大気中の水蒸気状トリチウム測定結果	48
(8) 大気中の気体状フッ素測定結果	49
(9) 環境試料中のフッ素測定結果	50
(10) 気象観測結果	52
① 風速・気温・湿度・降水量・積雪深	52
② 大気安定度出現頻度表	53
③ 風配図	54
3. 放射能濃度の推移	55
4. 線量の推定・評価	59
(1) 測定結果に基づく線量	60
(2) 放出源情報に基づく線量(事業者報告)	60
(3) 自然放射線等による線量	61

[東通原子力発電所]

1. 青森県実施分測定結果	67
(1) 空間放射線量率測定結果	68
①モニタリングステーションによる空間放射線量率(NaI)測定結果	68
(参考)モニタリングステーションによる空間放射線量率(電離箱)測定結果	69
②モニタリングポストによる空間放射線量率(NaI)測定結果	70
(参考)モニタリングポストによる空間放射線量率(電離箱)測定結果	73
③モニタリングカーによる空間放射線量率(NaI)測定結果	75
(2) 積算線量測定結果(RPLD)	76
(3) 大気浮遊じん中の全β放射能測定結果	77
(4) 大気中のヨウ素-131測定結果	77
(5) 環境試料中の放射能測定結果	78
(6) 気象観測結果	88
①風速・気温・湿度・降水量・積雪深	84
②大気安定度出現頻度表	92
③風配図	93
2. 事業者実施分測定結果	95
(1) 空間放射線量率測定結果	96
①モニタリングポストによる空間放射線量率(NaI)測定結果	96
(参考)モニタリングポストによる空間放射線量率(電離箱)測定結果	97
(2) 積算線量測定結果(RPLD)	98
(3) 環境試料中の放射能測定結果	100
(4) 気象観測結果	108
①降水量・積雪深	108
3. 放射能濃度の推移	109
4. 線量の推定・評価	111
(1) 測定結果に基づく線量	112
(2) 放出源情報に基づく線量(事業者報告)	112
(3) 自然放射線等による線量	113

[リサイクル燃料備蓄センター]

1. 青森県実施分測定結果	119
(1) 空間放射線量率測定結果	120
①モニタリングポストによる空間放射線量率(NaI)測定結果	120
(参考)モニタリングポストによる空間放射線量率(電離箱)測定結果	120
(2) 積算線量測定結果(RPLD)	121
(3) 環境試料中の放射能測定結果	121
(4) 気象観測結果	122
①降水量・積雪深	122
2. 事業者実施分測定結果	123
(1) 空間放射線量率測定結果	124
①モニタリングポストによる空間放射線量率(NaI)測定結果	124
(参考)モニタリングポストによる空間放射線量率(電離箱)測定結果	125
(2) 積算線量測定結果(RPLD)	126
(3) 環境試料中の放射能測定結果	126

(4) 気象観測結果 .....	127
①降水量・積雪深 .....	127
3. 放射能濃度の推移 .....	129
周辺監視区域内測定結果(原子燃料サイクル施設) .....	131
1. モニタリングポスト測定結果 .....	133
(1) 再処理事業所モニタリングポスト測定結果 .....	133
(2) 濃縮・埋設事業所モニタリングポスト測定結果 .....	139
2. 再処理工場の液体廃棄物の放出量測定結果 .....	140
3. 再処理工場の気体廃棄物の放出量測定結果 .....	143
4. 気象観測結果 .....	146
周辺監視区域内測定結果(東通原子力発電所) .....	150
1. モニタリングポスト測定結果 .....	151
2. 排気筒モニタ測定結果 .....	156
3. 放水口モニタ測定結果 .....	156
4. 気象観測結果 .....	158

### 記号の解説

「ND」

定量下限値未満を示す。分析室等で実施する環境試料中放射性核種の分析測定については、測定条件や精度を一定の水準に保つため、試料・核種毎に定量下限値を定めている。

「\*」

検出限界以下を示す。モニタリングステーションにおいて自動的に採取・測定している大気浮遊じん中の全アルファ及び全ベータ放射能については、測定条件(採取空気量等)が変動するため、測定値が計数誤差の3倍以下の場合を検出限界以下としている。

「—」

モニタリング対象外を示す。

「△」

今四半期分析対象外を示す。

### 核種等の記号及び名称

$^3\text{H}$ , H-3	: トリチウム	$^{144}\text{Ce}$ , Ce-144	: セリウム-144
$^7\text{Be}$ , Be-7	: ベリリウム-7	$^{154}\text{Eu}$ , Eu-154	: ユウロピウム-154
$^{14}\text{C}$ , C-14	: 炭素-14	$^{214}\text{Bi}$ , Bi-214	: ビスマス-214
$^{40}\text{K}$ , K-40	: カリウム-40	$^{228}\text{Ac}$ , Ac-228	: アクチニウム-228
$^{51}\text{Cr}$ , Cr-51	: クロム-51	U	: ウラン
$^{54}\text{Mn}$ , Mn-54	: マンガン-54	$^{234}\text{U}$ , U-234	: ウラン-234
$^{59}\text{Fe}$ , Fe-59	: 鉄-59	$^{235}\text{U}$ , U-235	: ウラン-235
$^{58}\text{Co}$ , Co-58	: コバルト-58	$^{238}\text{U}$ , U-238	: ウラン-238
$^{60}\text{Co}$ , Co-60	: コバルト-60	$^{238}\text{Pu}$ , Pu-238	: プルトニウム-238
$^{65}\text{Zn}$ , Zn-65	: 亜鉛-65	$^{239+240}\text{Pu}$ , Pu-239+240	: プルトニウム-239+240
$^{85}\text{Kr}$ , Kr-85	: クリプトン-85	$^{241}\text{Pu}$ , Pu-241	: プルトニウム-241
$^{90}\text{Sr}$ , Sr-90	: スロンチウム-90	$^{241}\text{Am}$ , Am-241	: アメリシウム-241
$^{95}\text{Zr}$ , Zr-95	: ジルコニウム-95	$^{244}\text{Cm}$ , Cm-244	: キュリウム-244
$^{95}\text{Nb}$ , Nb-95	: ニオブ-95		
$^{103}\text{Ru}$ , Ru-103	: ルテニウム-103	Pu( $\alpha$ )	: アルファ線を放出する プルトニウム
$^{106}\text{Ru}$ , Ru-106	: ルテニウム-106	Am( $\alpha$ )	: アルファ線を放出する アメリシウム
$^{125}\text{Sb}$ , Sb-125	: アンチモン-125	Cm( $\alpha$ )	: アルファ線を放出する キュリウム
$^{129}\text{I}$ , I-129	: ヨウ素-129		
$^{131}\text{I}$ , I-131	: ヨウ素-131		
$^{134}\text{Cs}$ , Cs-134	: セシウム-134		
$^{137}\text{Cs}$ , Cs-137	: セシウム-137		
$^{140}\text{Ba}$ , Ba-140	: バリウム-140		
$^{140}\text{La}$ , La-140	: ランタン-140		
		F	: フッ素



# 原子燃料サイクル施設





## 1. 青森県実施分測定結果

## (1) 空間放射線量率測定結果

① モニタリングステーションによる空間放射線量率(NaI)測定結果

(単位:nGy/h)

測定局	測定月	平均	最大	最小	標準偏差	平常の変動幅を外れた時間数(単位:時間)	平常の変動幅を外れた原因と時間数(単位:時間)		平常の変動幅	過去の測定値の範囲	備考
							施設起因	降雨等			
尾 駁	4月	23	45	21	3.4	5	0	5	5~39 (22±17)	8~141	
	5月	24	55	21	4.8	26	0	26			
	6月	23	47	21	2.2	4	0	4			
	7月	23	42	21	2.4	1	0	1			
	8月	23	79	21	4.8	8	0	8			
	9月	23	43	21	3.2	3	0	3			
	10月	23	51	21	3.3	10	0	10			
	11月	23	54	18	3.5	5	0	5			
	12月	22	46	16	5.1	8	0	8			
	1月	17	51	13	5.0	7	0	7			
	2月	15	39	11	3.6	0	0	0			
	3月	22	45	16	3.2	2	0	2			
	年間	22	79	11	4.7	79	0	79			
千歳平	4月	24	43	22	2.8	7	0	7	10~36 (23±13)	12~88	
	5月	24	52	22	4.0	30	0	30			
	6月	24	41	22	1.7	4	0	4			
	7月	24	39	22	2.5	6	0	6			
	8月	24	63	22	3.9	14	0	14			
	9月	24	46	22	3.2	14	0	14			
	10月	25	45	23	3.1	13	0	13			
	11月	24	47	22	3.2	17	0	17			
	12月	22	51	14	6.3	32	0	32			
	1月	16	45	13	4.8	9	0	9			
	2月	15	37	12	3.4	2	0	2			
	3月	23	41	18	2.8	3	0	3			
	年間	23	63	12	4.8	151	0	151			
平 沼	4月	22	40	20	3.1	8	0	8	9~33 (21±12)	12~67	
	5月	22	51	19	4.2	30	0	30			
	6月	21	41	19	1.9	5	0	5			
	7月	21	37	19	2.4	8	0	8			
	8月	22	68	19	4.3	15	0	15			
	9月	21	42	19	2.7	8	0	8			
	10月	22	41	20	2.8	10	0	10			
	11月	22	46	20	3.0	11	0	11			
	12月	20	46	14	5.9	38	0	38			
	1月	15	42	12	4.4	12	0	12			
	2月	15	37	11	3.2	1	0	1			
	3月	21	40	16	2.3	2	0	2			
	年間	20	68	11	4.2	148	0	148			

測定局	測定月	平均	最大	最小	標準偏差	平常の変動幅を外れた時間数 (単位:時間)	平常の変動幅を外れた原因と時間数 (単位:時間)		平常の変動幅	過去の測定値の範囲	備考
							施設起因	降雨等			
泊	4月	22	43	20	3.4	6	0	6	5~37 (21±16)	9~130	
	5月	22	51	20	4.7	26	0	26			
	6月	21	61	20	3.2	5	0	5			
	7月	22	42	20	2.8	5	0	5			
	8月	22	69	20	5.4	22	0	22			
	9月	22	43	20	3.5	10	0	10			
	10月	23	51	20	3.9	14	0	14			
	11月	22	59	20	3.7	9	0	9			
	12月	21	51	15	5.5	18	0	18			
	1月	17	54	12	5.5	11	0	11			
	2月	13	41	10	4.0	2	0	2			
	3月	21	42	15	3.0	1	0	1			
	年間	21	69	10	4.9	129	0	129			
吹越	4月	23	41	21	2.3	5	0	5	12~34 (23±11)	14~93	
	5月	23	43	21	3.2	19	0	19			
	6月	23	46	21	1.9	6	0	6			
	7月	23	39	21	2.0	7	0	7			
	8月	23	52	21	3.1	11	0	11			
	9月	23	40	22	2.6	7	0	7			
	10月	24	61	21	3.1	12	0	12			
	11月	23	50	21	2.8	11	0	11			
	12月	24	47	20	3.9	30	0	30			
	1月	22	51	18	4.2	19	0	19			
	2月	21	40	17	3.0	5	0	5			
	3月	23	43	21	2.7	15	0	15			
	年間	23	61	17	3.1	147	0	147			
比較対照 (青森)	4月	28	46	26	2.4	8	0	8	14~40 (27±13)	14~81	
	5月	28	50	26	3.2	12	0	12			
	6月	28	52	26	1.7	3	0	3			
	7月	28	69	26	3.7	12	0	12			
	8月	28	54	26	2.4	7	0	7			
	9月	28	39	26	1.5	0	0	0			
	10月	29	53	26	3.8	18	0	18			
	11月	28	58	25	3.7	13	0	13			
	12月	27	51	21	5.4	23	0	23			
	1月	22	59	17	5.6	13	0	13			
	2月	19	48	15	3.9	3	0	3			
	3月	27	44	21	3.1	4	0	4			
	年間	27	69	15	4.5	116	0	116			

- ・測定値は1時間値。
- ・測定時間数は1年間で約8,800時間。
- ・測定値は3 MeVを超える高エネルギー成分を含まない。
- ・「平常の変動幅」は、過去の測定値の「平均値±(標準偏差の3倍)」。
- ・「過去の測定値の範囲」は、平成25~29年度の測定値の「最小値~最大値」。ただし、平沼局及び泊局については平成27~29年度の測定値の「最小値~最大値」。
- ・「施設起因」は、監視対象施設である原子燃料サイクル施設に起因するもの。
- ・「降雨等」に分類する要因としては、「降雨、降雪、雷雨、積雪等の気象要因及び地理・地形上の要因等の自然条件の変化」、「医療・産業等に用いる放射性同位元素の影響」、「国内外の他の原子力施設からの影響」などが挙げられる。
- ・「施設起因」と「降雨等」の影響が同時に認められた場合は、その主たる原因に分類している。

(参考)モニタリングステーションによる空間放射線量率(電離箱)測定結果

(単位:nGy/h)

測定局	測定月	平均	最大	最小	標準偏差	備考
尾 駁	4月	62	82	59	3.1	
	5月	62	91	58	4.2	
	6月	61	82	58	2.1	
	7月	61	78	57	2.3	
	8月	61	110	58	4.3	
	9月	62	78	58	2.8	
	10月	62	86	58	3.1	
	11月	61	89	56	3.2	
	12月	61	81	54	4.7	
	1月	56	86	52	4.5	
	2月	54	76	50	3.3	
	3月	61	80	55	3.1	
	年間	60	110	50	4.2	
	千 歳 平	4月	68	86	65	2.7
5月		68	94	65	3.5	
6月		67	83	64	1.9	
7月		66	79	63	2.3	
8月		66	101	63	3.6	
9月		66	86	63	3.0	
10月		68	87	64	2.9	
11月		68	88	65	2.9	
12月		66	93	58	5.6	
1月		62	86	57	4.4	
2月		60	82	56	3.3	
3月		68	85	62	2.7	
年間		66	101	56	4.1	
平 沼		4月	63	81	60	2.8
	5月	64	90	60	3.7	
	6月	63	80	60	1.8	
	7月	62	77	59	2.2	
	8月	63	103	60	3.8	
	9月	63	80	60	2.3	
	10月	63	80	61	2.7	
	11月	63	85	61	2.8	
	12月	62	86	56	5.4	
	1月	58	81	54	4.1	
	2月	58	79	54	3.0	
	3月	63	82	59	2.2	
	年間	62	103	54	3.7	

測定局	測定月	平均	最大	最小	標準偏差	備考
泊	4月	62	80	58	3.1	
	5月	62	86	58	4.1	
	6月	61	98	58	3.0	
	7月	61	79	58	2.6	
	8月	62	104	57	4.9	
	9月	61	79	58	3.2	
	10月	62	88	59	3.6	
	11月	62	95	58	3.3	
	12月	61	88	55	5.0	
	1月	58	92	52	5.1	
	2月	54	79	50	3.7	
	3月	61	80	54	3.0	
	年間	61	104	50	4.4	
吹越	4月	63	80	60	2.3	
	5月	63	79	59	2.8	
	6月	62	84	60	1.9	
	7月	62	75	59	1.9	
	8月	62	87	59	2.8	
	9月	62	77	59	2.3	
	10月	63	97	60	2.9	
	11月	62	86	59	2.6	
	12月	63	84	59	3.6	
	1月	62	88	58	3.8	
	2月	60	79	57	2.8	
	3月	63	82	60	2.6	
	年間	62	97	57	2.8	

・測定値は1時間値。

・測定値は3 MeVを超える高エネルギー成分を含む。

② モニタリングポストによる空間放射線量率(NaI)測定結果

(単位:nGy/h)

測定局	測定月	平均	最大	最小	標準偏差	平常の変動幅を外れた時間数(単位:時間)	平常の変動幅を外れた原因と時間数(単位:時間)		平常の変動幅	過去の測定値の範囲	備考
							施設起因	降雨等			
横浜町役場	4月	21	38	20	2.2	7	0	7	12~32 (22±10)	17~95	
	5月	21	44	20	3.0	16	0	16			
	6月	21	43	20	2.0	5	0	5			
	7月	21	35	20	1.8	4	0	4			
	8月	21	45	19	2.8	10	0	10			
	9月	20	33	18	2.1	1	0	1			
	10月	21	48	19	2.9	11	0	11			
	11月	20	55	18	3.1	9	0	9			
	12月	21	38	18	3.6	15	0	15			
	1月	20	44	17	3.6	14	0	14			
	2月	19	38	17	2.6	4	0	4			
	3月	21	43	18	2.5	7	0	7			
	年間	21	55	17	2.8	103	0	103			
野辺地	4月	32	44	30	1.4	3	0	3	23~41 (32±9)	24~83	
	5月	32	44	30	2.0	5	0	5			
	6月	32	41	30	1.0	0	0	0			
	7月	32	47	30	1.6	4	0	4			
	8月	32	50	30	1.9	6	0	6			
	9月	32	43	30	1.5	2	0	2			
	10月	33	57	30	3.0	18	0	18			
	11月	33	52	30	2.2	11	0	11			
	12月	33	50	27	4.0	29	0	29			
	1月	30	50	26	3.5	14	0	14			
	2月	29	40	25	2.4	0	0	0			
	3月	32	46	30	1.5	2	0	2			
	年間	32	57	25	2.6	94	0	94			
砂子又	4月	22	38	20	2.9	7	0	7	8~34 (21±13)	10~93	
	5月	22	46	20	4.0	25	0	25			
	6月	21	48	20	2.4	6	0	6			
	7月	21	34	20	1.8	0	0	0			
	8月	22	47	20	4.3	27	0	27			
	9月	22	59	20	3.5	16	0	16			
	10月	22	43	20	3.0	9	0	9			
	11月	22	53	20	3.0	8	0	8			
	12月	21	47	17	4.3	16	0	16			
	1月	19	52	15	4.3	17	0	17			
	2月	18	36	15	2.8	1	0	1			
	3月	21	39	19	2.2	4	0	4			
	年間	21	59	15	3.6	136	0	136			

測定局	測定月	平均	最大	最小	標準偏差	平常の変動幅を外れた時間数 (単位:時間)	平常の変動幅を外れた原因と時間数 (単位:時間)		平常の変動幅	過去の測定値の範囲	備考
							施設起因	降雨等			
東北町役場	4月	21	36	18	2.7	8	0	8	9~31 (20±11)	12~77	
	5月	21	47	18	4.1	35	0	35			
	6月	20	34	18	1.6	4	0	4			
	7月	20	45	18	3.0	17	0	17			
	8月	21	54	17	3.6	19	0	19			
	9月	21	39	18	3.0	16	0	16			
	10月	21	48	19	2.6	7	0	7			
	11月	21	57	18	4.0	25	0	25			
	12月	22	42	17	4.6	48	0	48			
	1月	20	66	17	4.8	30	0	30			
	2月	19	42	14	4.0	18	0	18			
	3月	20	41	18	2.6	5	0	5			
年間	21	66	14	3.6	232	0	232				
東北分庁舎	4月	21	38	18	2.7	9	0	9	9~31 (20±11)	12~86	
	5月	21	46	18	4.1	38	0	38			
	6月	20	35	18	1.6	3	0	3			
	7月	21	43	18	3.3	22	0	22			
	8月	21	57	18	3.9	21	0	21			
	9月	21	39	18	3.2	21	0	21			
	10月	21	42	19	2.6	9	0	9			
	11月	21	48	18	3.3	20	0	20			
	12月	21	44	16	5.1	56	0	56			
	1月	19	65	15	4.6	21	0	21			
	2月	18	41	14	3.6	12	0	12			
	3月	20	42	18	2.6	11	0	11			
年間	21	65	14	3.6	243	0	243				
三沢市役所	4月	21	37	19	2.7	12	0	12	12~30 (21±9)	13~71	
	5月	22	49	19	4.3	44	0	44			
	6月	21	34	19	1.4	3	0	3			
	7月	21	41	18	2.8	18	0	18			
	8月	22	60	18	3.6	20	0	20			
	9月	22	42	19	3.2	26	0	26			
	10月	22	45	19	2.2	7	0	7			
	11月	22	54	19	3.4	25	0	25			
	12月	21	42	18	3.5	24	0	24			
	1月	20	51	15	4.0	24	0	24			
	2月	19	44	14	3.9	18	0	18			
	3月	21	37	18	2.3	11	0	11			
年間	21	60	14	3.3	232	0	232				

- ・測定値は1時間値。
- ・測定時間数は1年間で約8,800時間。
- ・測定値は3 MeVを超える高エネルギー成分を含まない。
- ・「平常の変動幅」は、過去の測定値の「平均値±(標準偏差の3倍)」。
- ・「過去の測定値の範囲」は、平成25~29年度の測定値の「最小値~最大値」。
- ・「施設起因」は、監視対象施設である原子燃料サイクル施設に起因するもの。
- ・「降雨等」に分類する要因としては、「降雨、降雪、雷雨、積雪等の気象要因及び地理・地形上の要因等の自然条件の変化」、「医療・産業等に用いる放射性同位元素の影響」、「国内外の他の原子力施設からの影響」などが挙げられる。
- ・「施設起因」と「降雨等」の影響が同時に認められた場合は、その主たる原因に分類している。

③モニタリングカーによる空間放射線量率(NaI)測定結果

ア 定点測定

測定地点		空間放射線量率(nGy/h)				積雪深(cm)				備考
		第1 四半 期	第2 四半 期	第3 四半 期	第4 四半 期	第1 四半 期	第2 四半 期	第3 四半 期	第4 四半 期	
六ヶ所村	石川	17	17	18	15	0	0	0	1	
	出戸	15	14	16	18	0	0	0	0	
	老部川	13	13	14	13	0	0	0	20	
	尾駸	16	16	17	16	0	0	0	1	
	沖付	14	13	15	14	0	0	0	0	
	新納屋	13	13	14	13	0	0	0	0	
	新栄	18	16	18	18	0	0	0	0	
	市柳沼東畔	16	16	17	17	0	0	0	0	
	八森	18	18	19	18	0	0	0	0	
	六原	16	16	17	16	0	0	0	0	
	笹崎	22	21	22	22	0	0	0	0	
	千歳平	20	20	19	18	0	0	0	0	
	豊原	17	17	19	16	0	0	0	0	
	千樽	17	17	18	17	0	0	0	0	
	尾駸沼南畔	19	19	20	20	0	0	0	0	
弥栄平	20	20	20	20	0	0	0	0		
清掃センター	18	18	20	17	0	0	0	0		
富ノ沢	19	20	19	18	0	0	0	0		
横浜町	第一明神平	18	19	20	17	0	0	0	0	
	第二明神平	13	14	15	14	0	0	0	0	
	はまなす公園	13	13	14	13	0	0	0	0	
野辺地町	上目ノ越	18	18	19	18	0	0	0	0	
	北砂沼	13	14	14	13	0	0	0	0	
青森市	比較対照 (青森市)	20	20	21	20	0	0	0	0	

- ・測定値は10分値。
- ・降雨雪のない状況で測定。

イ 走行測定

測定地点	測定値の範囲(nGy/h)				備考
	第1 四半 期	第2 四半 期	第3 四半 期	第4 四半 期	
ルートA(千歳～平沼)	18 ～ 22	15 ～ 21	16 ～ 24	14 ～ 22	
ルートB(平沼～石川)	12 ～ 19	12 ～ 19	13 ～ 21	13 ～ 18	
ルートC(猿子沢～新納屋)	14 ～ 23	12 ～ 25	14 ～ 27	14 ～ 23	
ルートD(尾駸～中吹越)	14 ～ 23	13 ～ 22	15 ～ 25	14 ～ 22	
ルートE(中吹越～目ノ越)	13 ～ 19	12 ～ 17	13 ～ 19	14 ～ 18	
ルートF(目ノ越～室ノ久保)	14 ～ 18	14 ～ 20	13 ～ 18	11 ～ 19	
ルートG(二又～上弥栄)	16 ～ 20	14 ～ 19	18 ～ 22	13 ～ 17	
ルートH(森の踏切～沖付)	15 ～ 24	13 ～ 22	16 ～ 23	15 ～ 23	
ルートI(弥栄平～千歳)	15 ～ 23	15 ～ 22	16 ～ 23	12 ～ 18	

- ・測定値は500m毎の平均値。
- ・降雨雪のない状況で測定。



(2) 積算線量測定結果 (RPLD)

測定地点		年間積算線量 ( $\mu$ Gy/365日)	3か月積算線量( $\mu$ Gy/91日)					備考
			第1 四半期	第2 四半期	第3 四半期	第4 四半期	平常の 変動幅	
六ヶ所村	尾 駸	384	98	98	98	88	79 ~ 104	
	千 歳 平	388	99	100	100	89	83 ~ 106	
	平 沼	377	96	96	96	88	86 ~ 103	
	泊	374	94	96	95	89	84 ~ 99	
	出 戸	333	84	85	85	78	73 ~ 88	
	老 部 川	367	92	94	93	87	82 ~ 95	
	富 ノ 沢	404	101	103	103	96	83 ~ 105	
	二 又	374	93	95	95	90	87 ~ 98	
	むつ小川原石油備蓄	371	93	96	95	86	81 ~ 98	
	室 ノ 久 保	376	96	97	97	85	80 ~ 100	
六 原	406	102	103	102	97	93 ~ 107		
倉 内	364	92	94	93	84	84 ~ 95		
横 浜 町	吹 越	372	92	94	94	92	84 ~ 94	
	明 神 平	425	111	112	109	92	86 ~ 117	
	横 浜 町 役 場	404	101	102	101	99	94 ~ 105	
野 辺 地 町	有 戸	417	104	104	105	102	96 ~ 110	
	野 辺 地	436	109	109	110	106	99 ~ 112	
東 通 村	白 糠	392	98	99	99	95	89 ~ 102	
東 北 町	西 公 園 ( 東 北 分 庁 舎 )	353	88	91	88	84	79 ~ 91	
	水 喰	363	95	96	94	78	78 ~ 98	
	淋 代	384	101	102	100	79	78 ~ 104	
	東 北 町 役 場	386	94	97	97	96	86 ~ 99	
三 沢 市	三 沢 市 役 所	437	109	110	110	106	98 ~ 111	
青 森 市	比 較 対 照 ( 青 森 市 )	414	104	106	106	96	89 ~ 110	

- ・測定値は宇宙線の一部及び自己照射の線量を含む。
  - ・「3か月積算線量」は測定期間の測定値を91日あたりに換算し整数で示した値。
  - ・「年間積算線量」は各測定期間の測定値を合計した後、365日あたりに換算し整数で示した値。
  - ・「平常の変動幅」は平成25～29年度の3か月積算線量の測定値の「最小値～最大値」。
- ただし、平沼及び泊については平成27～29年度、老部川については平成28年度第3四半期～平成29年度、倉内については平成29年度の3か月積算線量測定値の「最小値～最大値」。

(3)大気浮遊じん中の全 $\alpha$ 及び全 $\beta$ 放射能測定結果(単位:mBq/m<sup>3</sup>)

測定局	採取期間	検体数	全 $\alpha$			全 $\beta$			備 考
			平均	最大	最小	平均	最大	最小	
尾 駁	H30. 4. 2 ~ H30. 7. 2	13	< 0.067	0.22	*	< 0.52	0.80	*	
	H30. 7. 2 ~ H30.10. 1	13	< 0.034	0.071	*	0.41	0.74	0.12	
	H30.10. 1 ~ H30.12.31	13	< 0.052	0.089	*	0.86	1.6	0.54	
	H30.12.31 ~ H31. 4. 1	13	0.065	0.15	0.032	0.94	1.3	0.71	
	年 間	52	< 0.054	0.22	*	0.68	1.6	0.12	
千歳平	H30. 4. 2 ~ H30. 7. 2	13	< 0.062	0.15	*	0.52	0.78	0.13	
	H30. 7. 2 ~ H30.10. 1	13	0.032	0.053	0.017	< 0.42	0.78	*	
	H30.10. 1 ~ H30.12.31	13	< 0.045	0.074	*	0.89	1.6	0.53	
	H30.12.31 ~ H31. 4. 1	13	0.070	0.13	0.026	0.99	1.4	0.77	
	年 間	52	< 0.052	0.15	*	< 0.71	1.6	*	
平 沼	H30. 4. 2 ~ H30. 7. 2	13	< 0.083	0.21	*	< 0.53	0.80	*	
	H30. 7. 2 ~ H30.10. 1	13	< 0.038	0.11	*	0.39	0.73	0.11	
	H30.10. 1 ~ H30.12.31	13	0.047	0.085	0.018	0.84	1.4	0.57	
	H30.12.31 ~ H31. 4. 1	13	< 0.061	0.14	*	0.91	1.3	0.61	
	年 間	52	< 0.057	0.21	*	0.67	1.4	0.11	
泊	H30. 4. 2 ~ H30. 7. 2	13	0.058	0.16	0.018	< 0.51	0.72	*	
	H30. 7. 2 ~ H30.10. 1	13	< 0.028	0.058	*	< 0.40	0.66	*	
	H30.10. 1 ~ H30.12.31	13	0.043	0.093	0.022	0.83	1.5	0.54	
	H30.12.31 ~ H31. 4. 1	13	0.059	0.14	0.021	0.93	1.3	0.76	
	年 間	52	< 0.047	0.16	*	< 0.67	1.5	*	
吹 越	H30. 4. 2 ~ H30. 7. 2 <sup>※1</sup>	12	0.079	0.22	0.023	< 0.53	0.80	*	
	H30. 7. 2 ~ H30.10. 1 <sup>※2</sup>	12	< 0.034	0.067	*	0.40	0.70	0.15	
	H30.10. 1 ~ H30.12.31	13	0.060	0.11	0.027	0.88	1.6	0.52	
	H30.12.31 ~ H31. 4. 1	13	0.081	0.21	0.042	0.98	1.4	0.77	
	年 間	50	< 0.064	0.22	*	< 0.71	1.6	*	
比較対照 (青森市)	H30. 4. 2 ~ H30. 7. 2	13	0.068	0.16	0.025	0.54	0.84	0.15	
	H30. 7. 2 ~ H30.10. 1	13	0.030	0.061	0.013	< 0.44	0.75	*	
	H30.10. 1 ~ H30.12.31	13	0.055	0.10	0.031	0.88	1.5	0.58	
	H30.12.31 ~ H31. 4. 1	13	0.075	0.17	0.039	0.98	1.3	0.69	
	年 間	52	< 0.057	0.17	*	< 0.71	1.5	*	

・168時間集じん後72時間放置、1時間測定。

・平均値の算出においては、測定値に検出限界以下のものが含まれる場合、そのときの検出限界値を測定値として算出し、平均値に「<」を付ける。全ての平均値が検出限界以下の場合、平均値も検出限界以下とし「\*」と表示する。

※1:吹越局においては、4月16日～4月23日に採取した試料について、機器の不具合により試料採取が適切に行われていなかったことから、その間の測定値を欠測とした(付2参照)。

※2:吹越局については、機器の不具合により測定が適切に行われなかった期間(平成30年8月13日～平成30年8月20日)があったため、当該期間の測定結果は参考値とする(付5参照)。第2四半期の平均、最大及び最小に、参考値は含まれていない。

## (4) 大気中の気体状β放射能測定結果(クリプトン-85換算)

(単位:kBq/m<sup>3</sup>)

測定局	測定月	平均	最大	最小	備考
尾 駁	4 月	ND	ND	ND	
	5 月	ND	ND	ND	
	6 月	ND	ND	ND	
	7 月	ND	ND	ND	
	8 月	ND	ND	ND	
	9 月	ND	ND	ND	
	10 月	ND	ND	ND	
	11 月	ND	ND	ND	
	12 月	ND	ND	ND	
	1 月	ND	ND	ND	
	2 月	ND	ND	ND	
	3 月	ND	ND	ND	
	年間	ND	ND	ND	
千 歳 平	4 月	ND	ND	ND	
	5 月	ND	ND	ND	
	6 月	ND	ND	ND	
	7 月	ND	ND	ND	
	8 月	ND	ND	ND	
	9 月	ND	ND	ND	
	10 月	ND	ND	ND	
	11 月	ND	ND	ND	
	12 月	ND	ND	ND	
	1 月	ND	ND	ND	
	2 月	ND	ND	ND	
	3 月	ND	ND	ND	
	年間	ND	ND	ND	
平 沼	4 月	ND	ND	ND	
	5 月	ND	ND	ND	
	6 月	ND	ND	ND	
	7 月	ND	ND	ND	
	8 月	ND	ND	ND	
	9 月	ND	ND	ND	
	10 月	ND	ND	ND	
	11 月	ND	ND	ND	
	12 月	ND	ND	ND	
	1 月	ND	ND	ND	
	2 月	ND	ND	ND	
	3 月	ND	ND	ND	
	年間	ND	ND	ND	

測定局	測定月	平均	最大	最小	備考
泊	4月	ND	ND	ND	
	5月	ND	ND	ND	
	6月	ND	ND	ND	
	7月	ND	ND	ND	
	8月	ND	ND	ND	
	9月	ND	ND	ND	
	10月	ND	ND	ND	
	11月	ND	ND	ND	
	12月	ND	ND	ND	
	1月	ND	ND	ND	
	2月	ND	ND	ND	
	3月	ND	ND	ND	
	年間	ND	ND	ND	
吹越	4月	ND	ND	ND	
	5月	ND	ND	ND	
	6月	ND	ND	ND	
	7月	ND	ND	ND	
	8月	ND	ND	ND	
	9月	ND	ND	ND	
	10月	ND	ND	ND	
	11月	ND	ND	ND	
	12月	ND	ND	ND	
	1月	ND	ND	ND	
	2月	ND	ND	ND	
	3月	ND	ND	ND	
	年間	ND	ND	ND	
比較対照 (青森市)	4月	ND	ND	ND	
	5月	ND	ND	ND	
	6月	ND	ND	ND	
	7月	ND	ND	ND	
	8月	ND	ND	ND	
	9月	ND	ND	ND	
	10月	ND	ND	ND	
	11月	ND	ND	ND	
	12月	ND	ND	ND	
	1月	ND	ND	ND	
	2月	ND	ND	ND	
	3月	ND	ND	ND	
	年間	ND	ND	ND	

・測定値は1時間値。

・測定時間数は1年間で約8,800時間。

・平均値の算出においては、測定値に定量下限値未満のものが含まれる場合、定量下限値を測定値として算出し、平均値に「く」を付ける。また、すべての測定値が定量下限値未満の場合、平均値も定量下限値未満とし、「ND」と表示する。

## (5)大気中のヨウ素-131測定結果

(単位:mBq/m<sup>3</sup>)

測定局	採取期間	検体数	平均	最大	最小	備考
尾 駁	H30. 4. 2 ~ H30. 7. 2	13	ND	ND	ND	
	H30. 7. 2 ~ H30.10. 2	13	ND	ND	ND	
	H30.10. 2 ~ H31. 1. 4	13	ND	ND	ND	
	H31. 1. 4 ~ H31. 4. 1	13	ND	ND	ND	
	年 間	52	ND	ND	ND	
千 歳 平	H30. 4. 2 ~ H30. 7. 2	13	ND	ND	ND	
	H30. 7. 2 ~ H30.10. 2	13	ND	ND	ND	
	H30.10. 2 ~ H30. 1. 4	13	ND	ND	ND	
	H31. 1. 4 ~ H31. 4. 1	13	ND	ND	ND	
	年 間	52	ND	ND	ND	
平 沼	H30. 4. 2 ~ H30. 7. 2	13	ND	ND	ND	
	H30. 7. 2 ~ H30.10. 2	13	ND	ND	ND	
	H30.10. 2 ~ H30. 1. 4	13	ND	ND	ND	
	H31. 1. 4 ~ H31. 4. 1	13	ND	ND	ND	
	年 間	52	ND	ND	ND	
泊	H30. 4. 2 ~ H30. 7. 2	13	ND	ND	ND	
	H30. 7. 2 ~ H30.10. 2	13	ND	ND	ND	
	H30.10. 2 ~ H31. 1. 4	13	ND	ND	ND	
	H31. 1. 4 ~ H31. 4. 1	13	ND	ND	ND	
	年 間	52	ND	ND	ND	
吹 越	H30. 4. 2 ~ H30. 7. 2 <sup>※</sup>	12	ND	ND	ND	
	H30. 7. 2 ~ H30.10. 2	13	ND	ND	ND	
	H30.10. 2 ~ H31. 1. 4	13	ND	ND	ND	
	H31. 1. 4 ~ H31. 4. 1	13	ND	ND	ND	
	年 間	51	ND	ND	ND	
比較対照 (青 森)	H30. 4. 2 ~ H30. 7. 2	13	ND	ND	ND	
	H30. 7. 2 ~ H30.10. 2	13	ND	ND	ND	
	H30.10. 2 ~ H31. 1. 4	13	ND	ND	ND	
	H31. 1. 4 ~ H31. 4. 1	13	ND	ND	ND	
	年 間	52	ND	ND	ND	

・測定値は試料採取日に補正した値。

・平均値の算出においては、測定値に定量下限値未満のものが含まれる場合、定量下限値を測定値として、算出し平均値に「<」を付ける。また、すべての測定値が定量下限値未満の場合、平均値も定量下限値未満とし、「ND」と表示する。

※:吹越局においては、4月16日～4月23日に採取した試料について、機器の不具合により試料採取が適切に行われていなかったことから、その間の測定値を欠測とした(付2参照)。

(6)環境試料中の放射能測定結果

試料名	採取地点	採取年月日	単位	機器分析											
				<sup>54</sup> Mn	<sup>60</sup> Co	<sup>106</sup> Ru	<sup>134</sup> Cs	<sup>137</sup> Cs	<sup>144</sup> Ce	<sup>154</sup> Eu	<sup>7</sup> Be	<sup>40</sup> K	<sup>214</sup> Bi	<sup>228</sup> Ac	
大 気 浮 遊 塵	尾 駁	H30. 4. 2～ H30. 7. 2	mBq/m <sup>3</sup>	ND	ND	ND	ND	ND	ND	ND	ND	2.2	ND	—	—
		H30. 7. 2～ H30.10. 1		ND	ND	ND	ND	ND	ND	ND	2.0	ND	—	—	
		H30.10. 1～ H30.12.31		ND	ND	ND	ND	ND	ND	ND	3.2	ND	—	—	
		H30.12.31～ H31. 4. 1		ND	ND	ND	ND	ND	ND	ND	3.3	ND	—	—	
	千 歳 平	H30. 4. 2～ H30. 7. 2		ND	ND	ND	ND	ND	ND	ND	2.3	ND	—	—	
		H30. 7. 2～ H30.10. 1		ND	ND	ND	ND	ND	ND	ND	2.1	ND	—	—	
		H30.10. 1～ H30.12.31		ND	ND	ND	ND	ND	ND	ND	3.1	ND	—	—	
		H30.12.31～ H31. 4. 1		ND	ND	ND	ND	ND	ND	ND	3.3	ND	—	—	
	平 沼	H30. 4. 2～ H30. 7. 2		ND	ND	ND	ND	ND	ND	ND	2.3	ND	—	—	
		H30. 7. 2～ H30.10. 1		ND	ND	ND	ND	ND	ND	ND	1.9	ND	—	—	
		H30.10. 1～ H30.12.31		ND	ND	ND	ND	ND	ND	ND	3.0	ND	—	—	
		H30.12.31～ H31. 4. 1		ND	ND	ND	ND	ND	ND	ND	3.4	ND	—	—	
	泊	H30. 4. 2～ H30. 7. 2		ND	ND	ND	ND	ND	ND	ND	2.2	ND	—	—	
		H30. 7. 2～ H30.10. 1		ND	ND	ND	ND	ND	ND	ND	1.9	ND	—	—	
		H30.10. 1～ H30.12.31		ND	ND	ND	ND	ND	ND	ND	3.1	ND	—	—	
		H30.12.31～ H31. 4. 1		ND	ND	ND	ND	ND	ND	ND	3.1	ND	—	—	
	横 浜 町	H30. 4. 2～ H30. 7. 2 <sup>*1</sup>		ND	ND	ND	ND	ND	ND	ND	2.3	ND	—	—	
		H30. 7. 2～ H30.10. 1		ND	ND	ND	ND	ND	ND	ND	2.0	ND	—	—	
		H30.10. 1～ H30.12.31		ND	ND	ND	ND	ND	ND	ND	3.0	ND	—	—	
		H30.12.31～ H31. 4. 1		ND	ND	ND	ND	ND	ND	ND	3.3	ND	—	—	
比 較 対 照 (青 森 市)	H30. 4. 2～ H30. 7. 2	ND	ND	ND	ND	ND	ND	ND	2.4	ND	—	—			
	H30. 7. 2～ H30.10. 1	ND	ND	ND	ND	ND	ND	ND	2.1	ND	—	—			
	H30.10. 1～ H30.12.31	ND	ND	ND	ND	ND	ND	ND	3.1	ND	—	—			
	H30.12.31～ H31. 4. 1	ND	ND	ND	ND	ND	ND	ND	3.4	ND	—	—			



試料名	採取地点	採取年月日	単位	機器分析											
				<sup>54</sup> Mn	<sup>60</sup> Co	<sup>106</sup> Ru	<sup>134</sup> Cs	<sup>137</sup> Cs	<sup>144</sup> Ce	<sup>154</sup> Eu	<sup>7</sup> Be	<sup>40</sup> K	<sup>214</sup> Bi	<sup>228</sup> Ac	
雨	水千歳平	H30. 3.30～ H30. 4.27	Bq/ℓ	—	—	—	—	—	—	—	—	—	—	—	—
		H30. 4.27～ H30. 5.31		—	—	—	—	—	—	—	—	—	—	—	—
		H30. 5.31～ H30. 6.29		—	—	—	—	—	—	—	—	—	—	—	—
		H30. 6.29～ H30. 7.31		—	—	—	—	—	—	—	—	—	—	—	—
		H30. 7.31～ H30. 8.31		—	—	—	—	—	—	—	—	—	—	—	—
		H30. 8.31～ H30. 9.28		—	—	—	—	—	—	—	—	—	—	—	—
		H30. 9.28～ H30.10.31		—	—	—	—	—	—	—	—	—	—	—	—
		H30.10.31～ H30.11.30		—	—	—	—	—	—	—	—	—	—	—	—
		H30.11.30～ H30.12.28		—	—	—	—	—	—	—	—	—	—	—	—
		H30.12.28～ H31. 1.31		—	—	—	—	—	—	—	—	—	—	—	—
		H31. 1.31～ H31. 2.28		—	—	—	—	—	—	—	—	—	—	—	—
		H31. 2.28～ H31. 3.29		—	—	—	—	—	—	—	—	—	—	—	—
降下物	千歳平	H30. 3.30～ H30. 4.27	Bq/m <sup>2</sup>	ND	ND	ND	ND	ND	ND	ND	290	ND	—	—	
		H30. 4.27～ H30. 5.31		ND	ND	ND	ND	ND	ND	ND	200	12	—	—	
		H30. 5.31～ H30. 6.29		ND	ND	ND	ND	ND	ND	ND	130	ND	—	—	
		H30. 6.29～ H30. 7.31		ND	ND	ND	ND	ND	ND	ND	110	ND	—	—	
		H30. 7.31～ H30. 8.31		ND	ND	ND	ND	ND	ND	ND	250	ND	—	—	
		H30. 8.31～ H30. 9.28		ND	ND	ND	ND	ND	ND	ND	290	ND	—	—	
		H30. 9.28～ H30.10.31		ND	ND	ND	ND	ND	ND	ND	150	ND	—	—	
		H30.10.31～ H30.11.30		ND	ND	ND	ND	ND	ND	ND	140	ND	—	—	
		H30.11.30～ H30.12.28		ND	ND	ND	ND	ND	ND	ND	520	ND	—	—	
		H30.12.28～ H31. 1.31		ND	ND	ND	ND	ND	ND	ND	320	ND	—	—	
		H31. 1.31～ H31. 2.28		ND	ND	ND	ND	ND	ND	ND	210	ND	—	—	
		H31. 2.28～ H31. 3.29		ND	ND	ND	ND	ND	ND	ND	170	ND	—	—	
	H30. 3.30～ H31. 3.29	—	—	—	—	—	—	—	—	—	—	—	—		





試料名	採取地点	採取年月日	単位	機器分析												
				<sup>54</sup> Mn	<sup>60</sup> Co	<sup>106</sup> Ru	<sup>134</sup> Cs	<sup>137</sup> Cs	<sup>144</sup> Ce	<sup>154</sup> Eu	<sup>7</sup> Be	<sup>40</sup> K	<sup>214</sup> Bi	<sup>228</sup> Ac		
河川水	老上川	H30.10.16	mBq/ℓ トリチウム については Bq/ℓ	ND	ND	ND	ND	ND	ND	ND	ND	ND	ND	—	—	
	老下川	H30.10.16		ND	ND	ND	ND	ND	ND	ND	ND	ND	ND	ND	—	—
湖沼水	尾駁沼	H30.4.16		ND	ND	ND	ND	ND	ND	ND	ND	ND	ND	—	—	—
		H30.7.23		ND	ND	ND	ND	ND	ND	ND	ND	ND	ND	—	—	—
		H30.10.17		ND	ND	ND	ND	ND	ND	ND	ND	ND	ND	—	—	—
		H30.12.11		ND	ND	ND	ND	ND	ND	ND	ND	ND	ND	—	—	—
	鷹架沼	H30.4.19		ND	ND	ND	ND	ND	ND	ND	ND	ND	ND	—	—	—
		H30.10.17		ND	ND	ND	ND	ND	ND	ND	ND	ND	ND	—	—	—
	小川原湖	H30.4.19		ND	ND	ND	ND	ND	ND	ND	ND	ND	ND	430	—	—
		H30.10.18		ND	ND	ND	ND	ND	ND	ND	ND	ND	ND	250	—	—
水道水	尾駁	H30.4.6		ND	ND	ND	ND	ND	ND	ND	ND	ND	ND	—	—	
		H30.7.6		ND	ND	ND	ND	ND	ND	ND	ND	ND	ND	—	—	
		H30.10.3		ND	ND	ND	ND	ND	ND	ND	ND	ND	ND	—	—	
		H31.1.10		ND	ND	ND	ND	ND	ND	ND	ND	ND	ND	—	—	
井戸水	尾駁	H30.4.6	ND	ND	ND	ND	ND	ND	ND	ND	ND	180	—	—		
		H30.7.6	ND	ND	ND	ND	ND	ND	ND	ND	ND	180	—	—		
		H30.10.3	ND	ND	ND	ND	ND	ND	ND	ND	ND	170	—	—		
		H31.1.10	ND	ND	ND	ND	ND	ND	ND	ND	ND	190	—	—		
河底土	老上川	H30.10.16	ND	ND	ND	ND	ND	ND	ND	ND	ND	130	ND	ND		
	老下川	H30.10.16	ND	ND	ND	ND	ND	ND	ND	ND	ND	88	ND	ND		
湖底土	尾駁沼	H30.10.17	ND	ND	ND	ND	5	ND	ND	ND	ND	290	ND	ND		
	鷹架沼	H30.10.17	ND	ND	ND	ND	9	ND	ND	ND	ND	240	ND	ND		
	小川原湖	H30.10.18	ND	ND	ND	ND	7	ND	ND	ND	ND	190	ND	ND		
表土	尾駁	H30.7.20	ND	ND	ND	ND	ND	ND	ND	ND	ND	140	ND	ND		
	千歳平	H30.7.20	ND	ND	ND	ND	ND	ND	ND	ND	ND	190	ND	ND		
	横浜町	H30.7.19	ND	ND	ND	ND	13	ND	ND	ND	ND	340	22	33		
	比較対照 (青森市)	H30.7.27	ND	ND	ND	ND	5	ND	ND	ND	ND	260	17	25		

放射化学分析									備 考
<sup>3</sup> H	<sup>14</sup> C	<sup>90</sup> Sr	<sup>129</sup> I	<sup>238</sup> Pu	<sup>239+240</sup> Pu	<sup>241</sup> Am	<sup>244</sup> Cm	U	
ND	—	—	—	—	—	—	—	—	
ND	—	—	—	—	—	—	—	—	
ND	—	ND	—	—	—	—	—	—	塩分 5.9
ND	—	ND	—	—	—	—	—	—	塩分 18
ND	—	ND	—	—	—	—	—	—	塩分 18
ND	—	ND	—	—	—	—	—	—	塩分 21
ND	—	—	—	—	—	—	—	—	塩分 1.8
ND	—	—	—	—	—	—	—	—	塩分 8.5
ND	—	—	—	—	—	—	—	—	(海水の塩分は約35)
ND	—	—	—	—	—	—	—	—	
ND	—	ND	—	—	—	—	—	—	
ND	—	ND	—	—	—	—	—	—	
ND	—	ND	—	—	—	—	—	—	
ND	—	ND	—	—	—	—	—	—	
—	—	—	—	—	—	—	—	—	
—	—	—	—	—	—	—	—	—	
—	—	ND	—	0.04	1.1	0.41	ND	150	
—	—	ND	—	ND	0.65	0.25	ND	79	
—	—	ND	—	ND	0.43	0.22	ND	—	
—	—	0.6	ND	ND	0.04	ND	ND	4.3	
—	—	ND	ND	ND	0.09	0.05	ND	14	
—	—	0.7	ND	ND	0.53	0.17	ND	92	
—	—	0.9	ND	ND	0.12	ND	ND	32	

試料名	採取地点	採取年月日	単位	機器分析													
				<sup>54</sup> Mn	<sup>60</sup> Co	<sup>106</sup> Ru	<sup>134</sup> Cs	<sup>137</sup> Cs	<sup>144</sup> Ce	<sup>154</sup> Eu	<sup>7</sup> Be	<sup>40</sup> K	<sup>214</sup> Bi	<sup>228</sup> Ac			
牛乳(原乳)	二又	H30. 4.17	Bq/ℓ <sup>14</sup> Cについては 上:Bq/ℓ 下:Bq/g炭素	ND	ND	ND	ND	ND	ND	ND	ND	ND	46	—	—		
		H30.10. 1		ND	ND	ND	ND	ND	ND	ND	ND	ND	51	—	—		
	庄内	H30. 4. 4		ND	ND	ND	ND	ND	ND	ND	ND	ND	ND	49	—	—	
		H30. 7. 9		ND	ND	ND	ND	ND	ND	ND	ND	ND	ND	49	—	—	
		H30.10. 9		ND	ND	ND	ND	ND	ND	ND	ND	ND	ND	47	—	—	
		H31. 1.16		ND	ND	ND	ND	ND	ND	ND	ND	ND	ND	47	—	—	
	横浜町	H30. 4.17		ND	ND	ND	ND	ND	ND	ND	ND	ND	ND	52	—	—	
		H30. 7.19		ND	ND	ND	ND	ND	ND	ND	ND	ND	ND	52	—	—	
		H30.10.15		ND	ND	ND	ND	ND	ND	ND	ND	ND	ND	52	—	—	
		H31. 1. 9		ND	ND	ND	ND	ND	ND	ND	ND	ND	ND	51	—	—	
	東北町	H30. 4. 4		ND	ND	ND	ND	ND	ND	ND	ND	ND	ND	50	—	—	
		H30. 7. 9		ND	ND	ND	ND	ND	ND	ND	ND	ND	ND	50	—	—	
		H30.10. 9		ND	ND	ND	ND	ND	ND	ND	ND	ND	ND	50	—	—	
		H31. 1.16		ND	ND	ND	ND	ND	ND	ND	ND	ND	ND	50	—	—	
	精米	室ノ久保		H30.10. 4	Bq/kg生 <sup>14</sup> Cについては 上:Bq/kg生 下:Bq/g炭素	ND	ND	ND	ND	ND	ND	ND	ND	ND	27	—	—
		千樽		H30.10. 5		ND	ND	ND	ND	ND	ND	ND	ND	ND	35	—	—
野辺地町		H30. 9.23	ND	ND		ND	ND	ND	ND	ND	ND	ND	29	—	—		
比較対照 (青森市)		H30.10. 4	—	—		—	—	—	—	—	—	—	—	—	—		
ハクサイ	出戸	- ※2	Bq/kg生 <sup>14</sup> Cについては 上:Bq/kg生 下:Bq/g炭素	欠測	欠測	欠測	欠測	欠測	欠測	欠測	欠測	欠測	欠測	—	—		
ダイコン	出戸	H30.10.31		ND	ND	ND	ND	ND	ND	ND	ND	ND	74	—	—		
ナガイモ	東北町	H30.11.26		ND	ND	ND	ND	ND	ND	ND	ND	ND	130	—	—		
キャベツ	横浜町	H30.10. 2		ND	ND	ND	ND	ND	ND	ND	ND	ND	47	—	—		
牧草	第3団地	H30. 5.28		Bq/kg生	ND	ND	ND	ND	ND	ND	ND	ND	15	110	—	—	
		H30. 7.27	ND		ND	ND	ND	ND	ND	ND	12	170	—	—			
	横浜町	H30. 5.30	ND		ND	ND	ND	ND	ND	ND	17	91	—	—			
		H30. 8. 7	ND		ND	ND	ND	1.0	ND	ND	57	95	—	—			
ワカサギ	尾駸沼	H30.10.10	ND	ND	ND	ND	ND	ND	ND	ND	110	—	—				
シジミ	小川原湖	H30.10.17	ND	ND	ND	ND	ND	ND	ND	ND	11	—	—				

放射化学分析									備 考
<sup>3</sup> H	<sup>14</sup> C	<sup>90</sup> Sr	<sup>129</sup> I	<sup>238</sup> Pu	<sup>239+240</sup> Pu	<sup>241</sup> Am	<sup>244</sup> Cm	U	
—	13 0.23	ND	—	—	—	—	—	ND	
—	15 0.24	ND	—	—	—	—	—	ND	
—	—	ND	—	—	—	—	—	ND	
—	—	ND	—	—	—	—	—	ND	
—	—	ND	—	—	—	—	—	ND	
—	—	ND	—	—	—	—	—	ND	
—	15 0.23	ND	—	—	—	—	—	—	
—	15 0.23	ND	—	—	—	—	—	—	
—	15 0.23	ND	—	—	—	—	—	—	
—	15 0.23	ND	—	—	—	—	—	—	
—	—	ND	—	—	—	—	—	—	
—	—	ND	—	—	—	—	—	—	
—	—	ND	—	—	—	—	—	—	
—	—	ND	—	—	—	—	—	—	
—	86 0.23	ND	—	ND	ND	—	—	ND	
—	88 0.23	ND	—	ND	ND	—	—	ND	
—	86 0.23	ND	—	ND	ND	—	—	—	
—	86 0.23	—	—	—	—	—	—	—	
—	欠測 欠測	欠測	—	欠測	欠測	—	—	欠測	
—	5 0.23	0.15	—	ND	ND	—	—	ND	
—	20 0.23	ND	—	ND	ND	—	—	—	
—	5 0.23	0.04	—	ND	ND	—	—	—	
—	—	0.07	—	ND	ND	—	—	ND	チモシー、リードカナリー、オーチャードグラス(1番草)
—	—	0.06	—	ND	ND	—	—	ND	チモシー、リードカナリー、オーチャードグラス(2番草)
—	—	0.17	—	ND	ND	—	—	ND	チモシー、リードカナリー、オーチャードグラス(1番草)
—	—	0.35	—	ND	ND	—	—	ND	チモシー、リードカナリー、オーチャードグラス(2番草)
—	—	ND	—	ND	ND	—	—	—	
—	—	ND	—	ND	ND	—	—	—	

試料名	採取地点	採取年月日	単位	機器分析										
				<sup>54</sup> Mn	<sup>60</sup> Co	<sup>106</sup> Ru	<sup>134</sup> Cs	<sup>137</sup> Cs	<sup>144</sup> Ce	<sup>154</sup> Eu	<sup>7</sup> Be	<sup>40</sup> K	<sup>214</sup> Pb	<sup>228</sup> Ac
松葉	尾駁	H30. 4.20	Bq/kg生	ND	ND	ND	ND	ND	ND	ND	50	56	—	—
		H30.10.12		ND	ND	ND	ND	ND	ND	92	59	—	—	
	比較対照 (青森市)	H30. 4.26		ND	ND	ND	ND	ND	ND	52	69	—	—	
		H30.10.25		ND	ND	ND	ND	ND	ND	90	80	—	—	
海	放出口近 放付	H30. 4.11	mBq/ℓ トリチウム については Bq/ℓ	ND	ND	ND	ND	ND	ND	ND	ND	—	—	—
		H30.10.23		ND	ND	ND	ND	ND	ND	ND	ND	—	—	—
	放出口 北地 20 km 点	H30. 4.11		ND	ND	ND	ND	ND	ND	ND	ND	—	—	—
		H30.10.23		ND	ND	ND	ND	ND	ND	ND	ND	—	—	—
	放出口 南地 20 km 点	H30. 4.17		ND	ND	ND	ND	ND	ND	ND	ND	—	—	—
		H30.10.23		ND	ND	ND	ND	ND	ND	ND	ND	—	—	—
海底土	放出口近 放付	H30.10.23	Bq/kg乾	ND	ND	ND	ND	ND	ND	ND	ND	190	ND	ND
	放出口 北地 20 km 点	H30.10.23		ND	ND	ND	ND	ND	ND	ND	ND	160	ND	ND
	放出口 南地 20 km 点	H30.10.23		ND	ND	ND	ND	ND	ND	ND	ND	260	ND	ND
魚類 (ヒラメ)	六ヶ所村 前面海域	H30. 6.22	Bq/kg生 トリチウム については 上: Bq/kg生 下: Bq/ℓ	—	—	—	—	—	—	—	—	—	—	—
		H30.10.11		ND	ND	ND	ND	ND	ND	ND	140	—	—	
海藻類 (コンブ)	六ヶ所村 前面海域	H30.10.22		ND	ND	ND	ND	ND	ND	ND	ND	320	—	—
貝類 (ホタテ)		陸奥湾		H30. 7.19	ND	ND	ND	ND	ND	ND	ND	86	—	—
海藻類 (チガイソ)	六ヶ所村 前面海域	H30. 5.11		ND	ND	ND	ND	ND	ND	ND	ND	250	—	—
		H30.11. 5		ND	ND	ND	ND	ND	ND	ND	ND	230	—	—
貝類 (ムサキイソコガイ)	六ヶ所村 前面海域	H30. 5.14		ND	ND	ND	ND	ND	ND	ND	ND	34	—	—
		H30.10.22		ND	ND	ND	ND	ND	ND	ND	ND	32	—	—

・Uは、<sup>234</sup>U、<sup>235</sup>U及び<sup>238</sup>Uの合計。

・機器分析によるγ線放出核種、<sup>3</sup>H及び<sup>90</sup>Srの測定値は試料採取日に補正した値。

・ヒラメ(六ヶ所村前面海域)及びホタテ(陸奥湾)は東通原子力発電所環境放射線等調査試料を兼ねる。

※1: 大気浮遊じん(横浜町)については、4月16日～4月23日の間機器の不具合により試料採取が適切に行われていなかったため、当該期間の試料を除いて分析している(付2参照)。

※2: ハクサイ(出戸)については、採取することができなかったため、欠測とした。

放射化学分析									備 考
<sup>3</sup> H	<sup>14</sup> C	<sup>90</sup> Sr	<sup>129</sup> I	<sup>238</sup> Pu	<sup>239+240</sup> Pu	<sup>241</sup> Am	<sup>244</sup> Cm	U	
-	-	-	-	-	-	-	-	0.04	
-	-	-	-	-	-	-	-	0.03	
-	-	-	-	-	-	-	-	0.06	
-	-	-	-	-	-	-	-	0.03	
ND	-	ND	-	ND	ND	-	-	-	
ND	-	ND	-	ND	ND	-	-	-	
ND	-	ND	-	ND	ND	-	-	-	
ND	-	ND	-	ND	ND	-	-	-	
-	-	ND	-	ND	0.27	0.10	ND	-	
-	-	ND	-	ND	0.45	0.15	ND	-	
-	-	ND	-	ND	0.38	0.14	ND	-	
ND	-	-	-	-	-	-	-	-	
ND	-	ND	-	ND	ND	-	-	-	
-	-	ND	-	ND	0.002	-	-	-	
-	-	ND	-	ND	ND	-	-	-	
-	-	ND	-	ND	0.004	-	-	-	
-	-	ND	-	ND	0.003	-	-	-	
-	-	ND	-	ND	0.002	-	-	-	
-	-	ND	-	ND	ND	-	-	-	

## (7)大気中の水蒸気状トリチウム測定結果

測定地点	採取期間	測定値		大気中水分量 (g/m <sup>3</sup> )	備考
		大気中濃度 (mBq/m <sup>3</sup> )	水分中濃度 (Bq/l)		
尾 駁	H30. 3.30 ~ H30. 4.27	ND	ND	5.5	
	H30. 4.27 ~ H30. 5.31	ND	ND	7.7	
	H30. 5.31 ~ H30. 6.29	ND	ND	10	
	H30. 6.29 ~ H30. 7.31	ND	ND	15	
	H30. 7.31 ~ H30. 8.31	ND	ND	15	
	H30. 8.31 ~ H30. 9.28	ND	ND	13	
	H30. 9.28 ~ H30.10.31	ND	ND	9.7	
	H30.10.31 ~ H30.11.30	ND	ND	5.8	
	H30.11.30 ~ H30.12.28	ND	ND	4.0	
	H30.12.28 ~ H31. 1.31	ND	ND	3.1	
	H31. 1.31 ~ H31. 2.28	ND	ND	3.1	
	H31. 2.28 ~ H31. 3.29	ND	ND	3.9	
横 浜 町	H30. 3.30 ~ H30. 4.27	ND	ND	5.7	
	H30. 4.27 ~ H30. 5.31	ND	ND	8.1	
	H30. 5.31 ~ H30. 6.29	ND	ND	11	
	H30. 6.29 ~ H30. 7.31	ND	ND	16	
	H30. 7.31 ~ H30. 8.31	ND	ND	15	
	H30. 8.31 ~ H30. 9.28	ND	ND	13	
	H30. 9.28 ~ H30.10.31	ND	ND	9.4	
	H30.10.31 ~ H30.11.30	ND	ND	6.0	
	H30.11.30 ~ H30.12.28	ND	ND	4.1	
	H30.12.28 ~ H31. 1.31	ND	ND	3.3	
	H31. 1.31 ~ H31. 2.28	ND	ND	3.3	
	H31. 2.28 ~ H31. 3.29	ND	ND	4.2	
比較対照 (青森市)	H30. 3.30 ~ H30. 4.27	ND	ND	5.4	
	H30. 4.27 ~ H30. 5.31	ND	ND	7.9	
	H30. 5.31 ~ H30. 6.29	ND	ND	11	
	H30. 6.29 ~ H30. 7.31	ND	ND	16	
	H30. 7.31 ~ H30. 8.31	ND	ND	15	
	H30. 8.31 ~ H30. 9.28	ND	ND	12	
	H30. 9.28 ~ H30.10.31	ND	ND	8.8	
	H30.10.31 ~ H30.11.30	ND	ND	5.9	
	H30.11.30 ~ H30.12.28	ND	ND	3.9	
	H30.12.28 ~ H31. 1.31	ND	ND	3.7	
	H31. 1.31 ~ H31. 2.28	ND	ND	3.3	
	H31. 2.28 ~ H31. 3.29	ND	ND	3.9	

・測定値は試料採取日に補正した値。



## (8) 大気中の気体状フッ素測定結果

(単位:ppb)

測定局	測定月	平均	最大	最小	備考
尾 駁	4月	ND	ND	ND	
	5月	ND	ND	ND	
	6月	ND	ND	ND	
	7月	ND	ND	ND	
	8月	ND	ND	ND	
	9月	ND	ND	ND	
	10月 <sup>※1</sup>	ND	ND	ND	
	11月	ND	ND	ND	
	12月	ND	ND	ND	
	1月	ND	ND	ND	
	2月	ND	ND	ND	
	3月	ND	ND	ND	
	年間	ND	ND	ND	
比 較 対 照 ( 青 森 )	4月	ND	ND	ND	
	5月	ND	ND	ND	
	6月	ND	ND	ND	
	7月	ND	ND	ND	
	8月	ND	ND	ND	
	9月	ND	ND	ND	
	10月	ND	ND	ND	
	11月 <sup>※2</sup>	ND	ND	ND	
	12月	ND	ND	ND	
	1月	ND	ND	ND	
	2月	ND	ND	ND	
	3月	ND	ND	ND	
	年間	ND	ND	ND	

※1:尾駁局については、機器の不具合により測定が適切に行われなかった期間(平成30年10月28日0時～平成30年10月31日6時)があったため、当該期間の測定値を欠測とする。

※2:青森局については、機器の不具合により測定が適切に行われなかった期間(平成30年11月15日16時～平成30年11月16日24時)があったため、当該期間の測定値を欠測とする。

## (9) 環境試料中のフッ素測定結果

試料名	採取地点	採取年月日	単位	測定値	備考		
大 気	尾 駁	H30. 4. 6～ H30. 4.13	$\mu\text{g}/\text{m}^3$	ND			
		H30. 7. 6～ H30. 7.13		ND			
		H30.10.15～ H30.10.22		ND			
		H31. 1.15～ H31. 1.22		ND			
		H30. 4. 6～ H30. 4.13		ND			
	比較対照 (青森市)	H30. 7. 6～ H30. 7.13		ND			
		H30.10.15～ H30.10.22		ND			
		H31. 1.15～ H31. 1.22		ND			
		河 川 水		老部川上流	H30.10.16	ND	
				老部川下流	H30.10.16	ND	
湖 沼 水	尾 駁 沼	H30. 4.16	mg/l	0.2	塩分 5.9		
		H30. 7.23		0.6	塩分 18		
		H30.10.17		0.6	塩分 18		
		H30.12.11		0.7	塩分 21		
	鷹 架 沼	H30. 4.19		ND	塩分 1.8		
		H30.10.17		0.3	塩分 8.5 (海水の塩分は約35)		
河 底 土	老部川上流	H30.10.16	mg/kg乾	90			
	老部川下流	H30.10.16		49			
湖 底 土	尾 駁 沼	H30.10.17		210			
	鷹 架 沼	H30.10.17		130			
牛 乳 (原 乳)	二 又	H30. 4.17	mg/l	ND			
		H30.10. 1		ND			
	庄 内	H30. 4. 4		ND			
		H30. 7. 9		ND			
		H30.10. 9		ND			
		H31. 1.16		ND			
精 米	室ノ久保	H30.10. 4	mg/kg生	ND			
牧 草	第 3 団 地	H30. 5.28		ND	チモシー、リードカナリー、オーチャードグラス(1番草)		
		H30. 7.27	ND	チモシー、リードカナリー、オーチャードグラス(2番草)			

・「大気」の測定値は粒子状フッ素及び気体状フッ素の合計。

## (10) 気象観測結果

①風速・気温・湿度・降水量・積雪深

測定局	測定月	風速(m/sec)		気温(°C)			湿度(%)		降水量 (mm)	積雪深(cm)				
		平均	最大	平均	最高	最低	平均	最小		平均	最大	最小	過去の値	
													平均	最大
尾 駁	4 月	3.0	8.8	8.4	26.4	-0.3	73	18	119.0	0	0	0	0	12
	5 月	2.8	8.8	12.0	24.0	5.2	81	25	161.5	0	0	0	0	0
	6 月	2.4	7.7	15.7	29.4	9.2	87	36	103.5	0	0	0	0	0
	7 月	2.2	8.7	19.9	30.6	11.8	94	62	151.0	0	0	0	0	0
	8 月	2.4	10.1	20.8	33.0	10.8	90	52	293.0	0	0	0	0	0
	9 月	2.0	8.0	18.9	29.4	9.6	85	39	138.0	0	0	0	0	0
	10 月	2.3	11.2	14.2	23.0	5.5	79	36	124.5	0	0	0	0	0
	11 月	2.5	7.7	8.2	17.5	-3.0	75	48	83.0	0	7	0	1	27
	12 月	3.5	10.4	1.3	17.4	-5.8	76	50	124.5	14	43	0	16	85
	1 月	3.6	10.4	-0.8	6.2	-6.6	70	43	54.5	49	64	34	45	103
	2 月	3.4	10.5	-0.2	10.5	-8.4	67	35	71.0	54	71	30	56	108
	3 月	3.4	10.5	3.4	16.3	-8.6	66	13	80.5	3	30	0	22	98
	年間	2.8	11.2	10.1	33.0	-8.6	79	13	1504.0	10	71	0	12	108
千歳平	4 月	2.9	8.4	8.5	25.9	0.2	71	16	127.0	0	0	0	0	34
	5 月	2.8	8.5	12.6	26.3	4.9	75	19	168.5	0	0	0	0	1
	6 月	2.6	6.9	16.5	30.4	8.8	77	26	103.5	0	0	0	0	0
	7 月	2.4	6.8	20.5	32.0	11.7	84	43	156.0	0	0	0	0	0
	8 月	2.5	6.8	21.0	33.0	11.6	81	39	308.5	0	0	0	0	0
	9 月	2.2	10.0	18.9	29.0	11.9	78	25	168.0	0	0	0	0	0
	10 月	2.3	8.9	14.0	25.0	5.3	75	20	113.5	0	0	0	0	0
	11 月	2.6	7.2	8.0	16.8	-1.9	74	40	52.0	0	2	0	1	31
	12 月	3.2	9.3	0.8	17.5	-6.3	81	38	152.0	35	83	0	21	83
	1 月	3.5	8.4	-1.2	5.8	-7.3	78	45	53.5	77	93	65	51	96
	2 月	3.1	9.6	-0.7	10.4	-8.7	75	33	60.0	80	103	57	65	115
	3 月	3.1	9.3	3.1	16.1	-4.0	72	27	69.0	13	57	0	32	111
	年間	2.8	10.0	10.2	33.0	-8.7	77	16	1531.5	17	103	0	14	115
平 沼	4 月	—	—	—	—	—	—	—	131.5	0	0	0	0	0
	5 月	—	—	—	—	—	—	—	159.0	0	0	0	0	0
	6 月	—	—	—	—	—	—	—	100.5	0	0	0	0	0
	7 月	—	—	—	—	—	—	—	165.0	0	0	0	0	0
	8 月	—	—	—	—	—	—	—	253.5	0	0	0	0	0
	9 月	—	—	—	—	—	—	—	152.0	0	0	0	0	0
	10 月	—	—	—	—	—	—	—	109.0	0	0	0	0	0
	11 月	—	—	—	—	—	—	—	34.5	0	1	0	0	14
	12 月	—	—	—	—	—	—	—	109.0	15	44	0	7	37
	1 月	—	—	—	—	—	—	—	37.5	35	51	27	13	34
	2 月	—	—	—	—	—	—	—	48.5	34	57	5	19	51
	3 月	—	—	—	—	—	—	—	57.5	0	7	0	3	32
	年間	—	—	—	—	—	—	—	1357.5	7	57	0	4	51

測定局	測定月	風速(m/sec)		気温(°C)			湿度(%)		降水量(mm)	積雪深(cm)				
		平均	最大	平均	最高	最低	平均	最小		平均	最大	最小	過去の値	
													平均	最大
泊	4月	—	—	—	—	—	—	—	144.5	0	0	0	0	0
	5月	—	—	—	—	—	—	—	199.0	0	0	0	0	0
	6月	—	—	—	—	—	—	—	135.0	0	0	0	0	0
	7月	—	—	—	—	—	—	—	228.5	0	0	0	0	0
	8月	—	—	—	—	—	—	—	434.5	0	0	0	0	0
	9月	—	—	—	—	—	—	—	158.5	0	0	0	0	0
	10月	—	—	—	—	—	—	—	180.0	0	0	0	0	0
	11月	—	—	—	—	—	—	—	70.0	0	2	0	1	17
	12月	—	—	—	—	—	—	—	144.5	7	20	0	5	33
	1月	—	—	—	—	—	—	—	93.0	23	39	7	15	80
	2月	—	—	—	—	—	—	—	89.0	30	55	0	24	73
	3月	—	—	—	—	—	—	—	66.0	0	5	0	4	31
年間	—	—	—	—	—	—	—	—	1942.5	5	55	0	4	80
吹越	4月	—	—	—	—	—	—	—	96.5	0	0	0	0	3
	5月	—	—	—	—	—	—	—	135.0	0	0	0	0	0
	6月	—	—	—	—	—	—	—	77.5	0	0	0	0	0
	7月	—	—	—	—	—	—	—	118.5	0	0	0	0	0
	8月	—	—	—	—	—	—	—	249.5	0	0	0	0	0
	9月	—	—	—	—	—	—	—	142.0	0	0	0	0	0
	10月	—	—	—	—	—	—	—	116.5	0	0	0	0	0
	11月	—	—	—	—	—	—	—	66.0	0	1	0	0	12
	12月	—	—	—	—	—	—	—	104.5	3	14	0	4	37
	1月	—	—	—	—	—	—	—	55.5	11	23	3	9	38
	2月	—	—	—	—	—	—	—	60.0	15	31	0	18	57
	3月	—	—	—	—	—	—	—	99.0	1	13	0	7	41
年間	—	—	—	—	—	—	—	—	1320.5	2	31	0	3	57
比較対照 (青森)	4月	—	—	—	—	—	—	—	77.5	0	0	0	1	36
	5月	—	—	—	—	—	—	—	154.5	0	0	0	0	0
	6月	—	—	—	—	—	—	—	97.5	0	0	0	0	0
	7月	—	—	—	—	—	—	—	179.5	0	0	0	0	0
	8月	—	—	—	—	—	—	—	169.0	0	0	0	0	0
	9月	—	—	—	—	—	—	—	94.5	0	0	0	0	0
	10月	—	—	—	—	—	—	—	165.0	0	0	0	0	0
	11月	—	—	—	—	—	—	—	84.0	0	6	0	0	25
	12月	—	—	—	—	—	—	—	166.5	15	41	0	10	72
	1月	—	—	—	—	—	—	—	96.5	48	65	31	39	102
	2月	—	—	—	—	—	—	—	94.5	58	88	40	50	94
	3月	—	—	—	—	—	—	—	89.0	9	40	0	21	82
年間	—	—	—	—	—	—	—	—	1468.0	11	88	0	10	102

・測定値は「地上気象観測指針(平成14年 気象庁)」に基づく1時間値。

・積雪深における「過去の値」は、前年度までの5年間(平成25～29年度)の同一時期の平均値及び最大値。ただし、平沼局及び泊局については、平成27～29年度の同一時期の平均値及び最大値。

②大気安定度出現頻度表

単位:時間(括弧内は%)

測定局	分類	A	A-B	B	B-C	C	C-D	D	E	F	G	計	備考
	測定月												
尾 駁	4 月	11 (1.5)	29 (4.0)	43 (6.0)	13 (1.8)	77 (10.7)	19 (2.6)	373 (51.8)	30 (4.2)	22 (3.1)	103 (14.3)	720 (100)	
	5 月	8 (1.1)	40 (5.4)	61 (8.2)	26 (3.5)	82 (11.0)	16 (2.2)	366 (49.2)	24 (3.2)	18 (2.4)	103 (13.8)	744 (100)	
	6 月	14 (1.9)	60 (8.3)	63 (8.8)	26 (3.6)	78 (10.8)	22 (3.1)	356 (49.4)	11 (1.5)	8 (1.1)	82 (11.4)	720 (100)	
	7 月	26 (3.5)	54 (7.3)	78 (10.5)	6 (0.8)	65 (8.7)	15 (2.0)	434 (58.3)	14 (1.9)	7 (0.9)	45 (6.0)	744 (100)	
	8 月	8 (1.1)	42 (5.6)	75 (10.1)	25 (3.4)	55 (7.4)	13 (1.7)	398 (53.5)	19 (2.6)	12 (1.6)	97 (13.0)	744 (100)	
	9 月	12 (1.7)	58 (8.1)	55 (7.6)	12 (1.7)	42 (5.8)	16 (2.2)	304 (42.2)	30 (4.2)	13 (1.8)	178 (24.7)	720 (100)	
	10 月	4 (0.5)	32 (4.3)	53 (7.1)	26 (3.5)	29 (3.9)	30 (4.0)	305 (41.0)	44 (5.9)	26 (3.5)	195 (26.2)	744 (100)	
	11 月	0 (0.0)	20 (2.8)	40 (5.6)	16 (2.2)	23 (3.2)	24 (3.3)	375 (52.1)	39 (5.4)	22 (3.1)	161 (22.4)	720 (100)	
	12 月	0 (0.0)	8 (1.1)	22 (3.0)	10 (1.3)	16 (2.2)	9 (1.2)	562 (75.6)	17 (2.3)	12 (1.6)	87 (11.7)	743 (100)	
	1 月	0 (0.0)	4 (0.6)	24 (3.5)	4 (0.6)	18 (2.6)	8 (1.2)	500 (72.9)	24 (3.5)	21 (3.1)	83 (12.1)	686 (100)	
	2 月	0 (0.0)	18 (2.7)	28 (4.2)	12 (1.8)	30 (4.5)	23 (3.4)	436 (64.9)	21 (3.1)	16 (2.4)	88 (13.1)	672 (100)	
	3 月	6 (0.8)	20 (2.7)	41 (5.5)	28 (3.8)	40 (5.4)	24 (3.2)	371 (49.9)	49 (6.6)	30 (4.0)	134 (18.0)	743 (100)	
	年 間	89 (1.0)	385 (4.4)	583 (6.7)	204 (2.3)	555 (6.4)	219 (2.5)	4,780 (54.9)	322 (3.7)	207 (2.4)	1,356 (15.6)	8,700 (100)	
千歳平	4 月	14 (1.9)	23 (3.2)	41 (5.7)	11 (1.5)	81 (11.3)	27 (3.8)	389 (54.1)	29 (4.0)	25 (3.5)	79 (11.0)	719 (100)	
	5 月	5 (0.7)	42 (5.7)	62 (8.3)	16 (2.2)	85 (11.4)	25 (3.4)	404 (54.4)	21 (2.8)	11 (1.5)	72 (9.7)	743 (100)	
	6 月	14 (1.9)	51 (7.1)	63 (8.8)	21 (2.9)	70 (9.7)	19 (2.6)	394 (54.8)	21 (2.9)	9 (1.3)	57 (7.9)	719 (100)	
	7 月	16 (2.2)	40 (5.4)	87 (11.7)	14 (1.9)	50 (6.7)	23 (3.1)	468 (63.0)	8 (1.1)	4 (0.5)	33 (4.4)	743 (100)	
	8 月	13 (1.7)	36 (4.8)	69 (9.3)	21 (2.8)	54 (7.3)	16 (2.2)	436 (58.7)	14 (1.9)	4 (0.5)	80 (10.8)	743 (100)	
	9 月	12 (1.7)	37 (5.1)	56 (7.8)	15 (2.1)	53 (7.4)	21 (2.9)	391 (54.4)	12 (1.7)	19 (2.6)	103 (14.3)	719 (100)	
	10 月	2 (0.3)	21 (2.8)	62 (8.4)	29 (3.9)	41 (5.5)	23 (3.1)	325 (44.0)	23 (3.1)	55 (7.4)	158 (21.4)	739 (100)	
	11 月	0 (0.0)	20 (2.8)	30 (4.2)	23 (3.2)	35 (4.9)	30 (4.2)	421 (58.6)	42 (5.8)	41 (5.7)	77 (10.7)	719 (100)	
	12 月	0 (0.0)	7 (0.9)	33 (4.5)	19 (2.6)	10 (1.4)	23 (3.1)	583 (78.9)	19 (2.6)	4 (0.5)	41 (5.5)	739 (100)	
	1 月	0 (0.0)	6 (0.8)	21 (2.8)	9 (1.2)	28 (3.8)	17 (2.3)	579 (77.8)	15 (2.0)	10 (1.3)	59 (7.9)	744 (100)	
	2 月	0 (0.0)	20 (3.0)	34 (5.1)	13 (1.9)	24 (3.6)	29 (4.3)	457 (68.5)	19 (2.8)	13 (1.9)	58 (8.7)	667 (100)	
	3 月	8 (1.1)	26 (3.5)	37 (5.0)	19 (2.6)	48 (6.5)	47 (6.3)	379 (51.0)	33 (4.4)	39 (5.2)	107 (14.4)	743 (100)	
	年 間	84 (1.0)	329 (3.8)	595 (6.8)	210 (2.4)	579 (6.6)	300 (3.4)	5,226 (59.8)	256 (2.9)	234 (2.7)	924 (10.6)	8,737 (100)	

・「発電用原子炉施設の安全解析に関する気象指針(平成13年3月 原子力安全委員会)」に基づく1時間値を用いて分類。

・分類

A:強不安定 B:並不安定 C:弱不安定 D:中立  
E:弱安定 F:並安定 G:強安定

③風配図

尾 駁

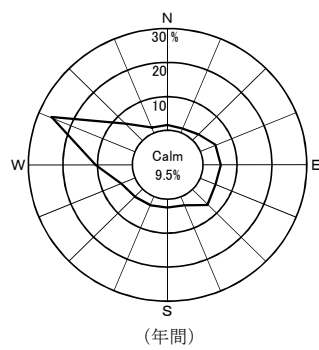
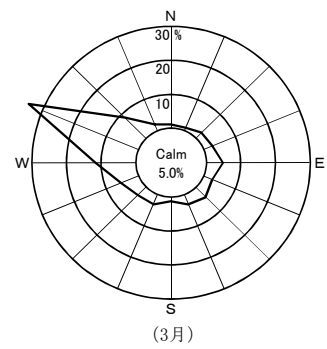
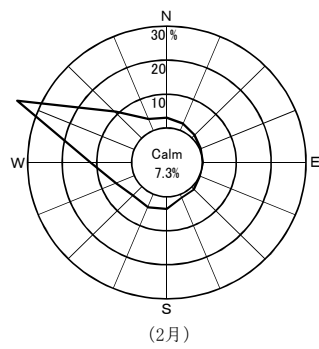
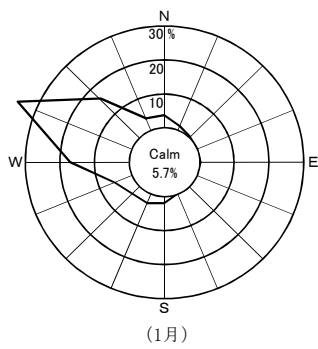
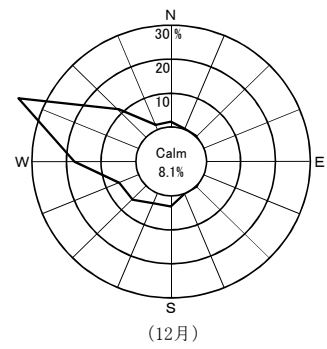
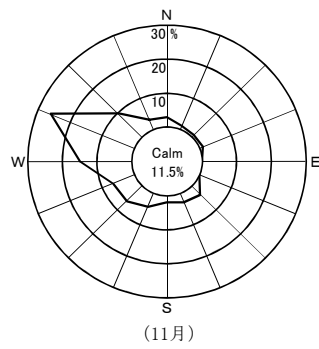
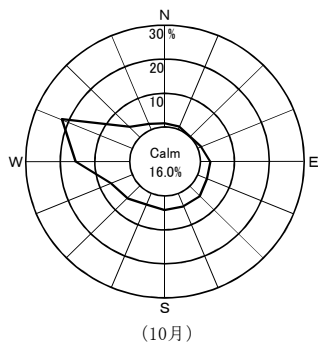
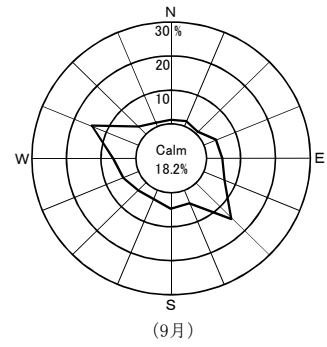
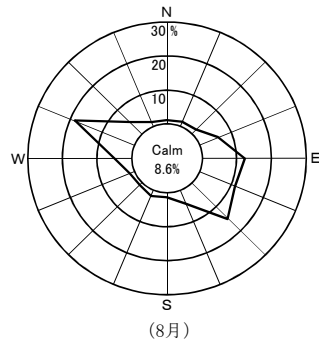
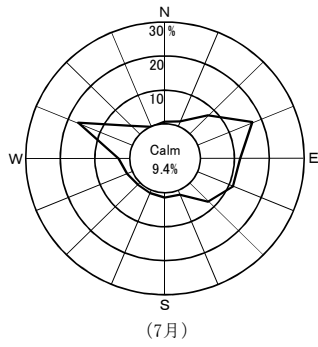
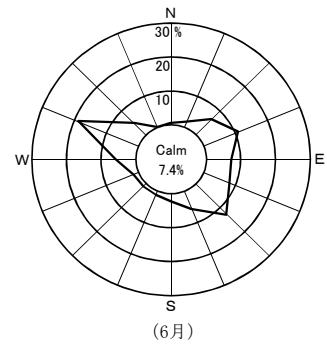
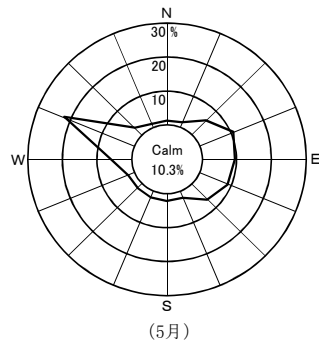
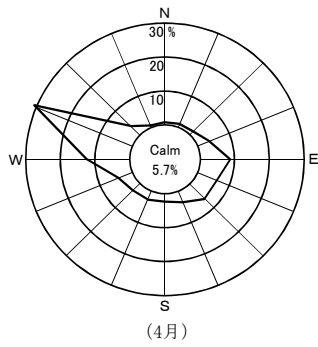

Calm: 風速0.4 m/sec以下

千 歳 平

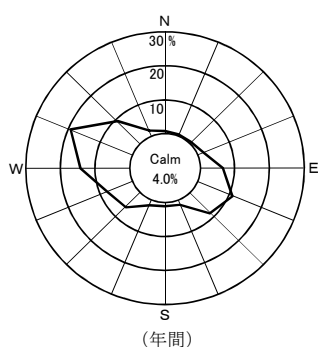
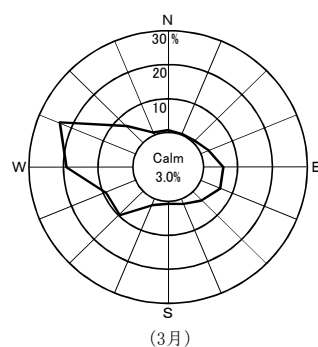
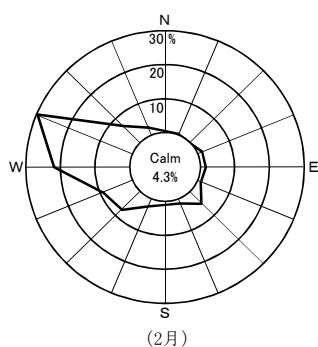
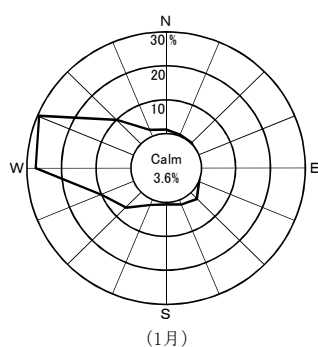
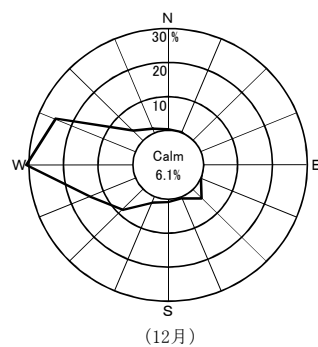
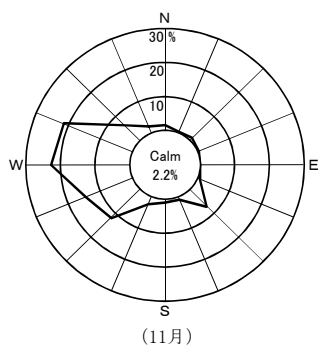
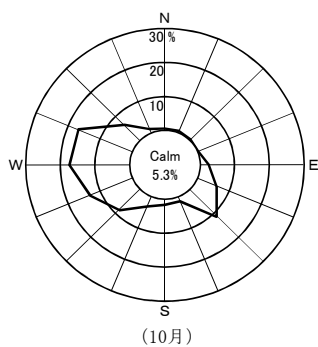
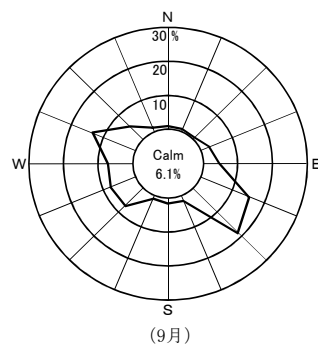
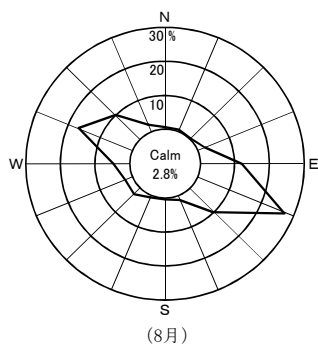
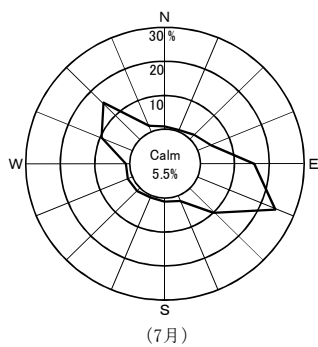
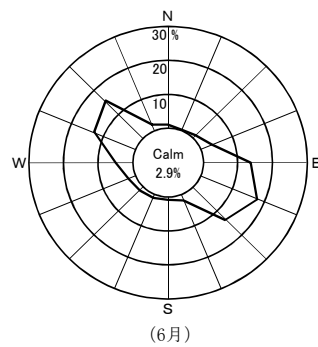
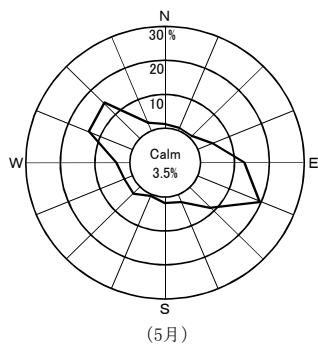
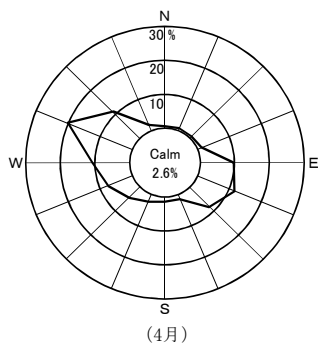

Calm: 風速0.4 m/sec以下





## 2. 事業者実施分測定結果

## (1)空間放射線量率測定結果

①モニタリングステーションによる空間放射線量率(NaI)測定結果

(単位:nGy/h)

測定局	測定月	平均	最大	最小	標準偏差	平常の変動幅を外れた時間数(単位:時間)	平常の変動幅を外れた原因と時間数(単位:時間)		平常の変動幅	過去の測定値の範囲	備考
							施設起因	降雨等			
老部川	4月	20	37	19	2.5	5	0	5	8~32 (20±12)	10~114	
	5月	21	47	19	3.8	26	0	26			
	6月	20	41	19	1.8	4	0	4			
	7月	20	34	19	2.0	4	0	4			
	8月	21	66	19	4.3	17	0	17			
	9月	21	37	19	2.7	10	0	10			
	10月	21	43	19	2.7	11	0	11			
	11月	21	47	15	3.1	9	0	9			
	12月	20	38	16	3.9	12	0	12			
	1月	16	48	13	3.9	7	0	7			
	2月	16	37	13	3.0	2	0	2			
	3月	20	34	17	1.9	2	0	2			
年間	20	66	13	3.6	109	0	109				
二又	4月	22	42	20	2.9	4	0	4	7~35 (21±14)	10~133	
	5月	23	48	20	4.1	24	0	24			
	6月	22	46	20	2.1	5	0	5			
	7月	22	40	20	2.3	3	0	3			
	8月	23	64	21	4.6	19	0	19			
	9月	23	43	21	3.3	14	0	14			
	10月	24	54	21	3.3	13	0	13			
	11月	23	52	18	3.4	13	0	13			
	12月	22	45	16	4.7	21	0	21			
	1月	17	55	13	4.7	8	0	8			
	2月	15	37	12	3.2	2	0	2			
	3月	21	44	16	3.0	4	0	4			
年間	21	64	12	4.4	130	0	130				
室ノ久保	4月	21	38	20	2.4	5	0	5	10~32 (21±11)	12~73	
	5月	22	43	19	3.3	24	0	24			
	6月	21	37	19	1.6	5	0	5			
	7月	21	38	19	2.1	5	0	5			
	8月	22	54	20	3.2	13	0	13			
	9月	22	40	20	2.6	13	0	13			
	10月	22	41	20	2.5	12	0	12			
	11月	22	53	20	3.0	9	0	9			
	12月	21	42	15	4.6	27	0	27			
	1月	17	50	14	3.8	9	0	9			
	2月	16	33	13	2.7	1	0	1			
	3月	21	34	17	2.0	2	0	2			
年間	21	54	13	3.6	125	0	125				

- ・測定値は1時間値。
- ・測定時間数は1年間で約8,800時間。
- ・測定値は3 MeVを超える高エネルギー成分を含まない。
- ・「平常の変動幅」は、「過去の測定値」の「平均値±(標準偏差の3倍)」。
- ・「過去の測定値」の範囲は、平成25~29年度の測定値の「最小値~最大値」。
- ・「施設起因」は、監視対象施設である原子燃料サイクル施設に起因するもの。
- ・「降雨等」に分類する要因としては、「降雨、降雪、雷雨、積雪等の気象要因及び地理・地形上の要因等の自然条件の変化」、「医療・産業に用いる放射性同位元素等の影響」、「国内外の他の原子力施設からの影響」などが挙げられる。
- ・「施設起因」と「降雨等」の影響が同時に認められた場合は、その主たる原因に分類している。

(参考)モニタリングステーションによる空間放射線量率(電離箱)測定結果

(単位:nGy/h)

測定局	測定月	平均	最大	最小	標準偏差	備考
老部川	4月	56	74	53	2.7	
	5月	56	84	53	3.9	
	6月	55	76	51	2.1	
	7月	55	69	51	2.3	
	8月	55	100	50	4.5	
	9月	55	71	51	2.7	
	10月	56	78	52	2.9	
	11月	55	79	50	3.1	
	12月	56	75	50	4.1	
	1月	53	83	49	4.1	
	2月	52	74	48	3.2	
	3月	56	71	54	2.2	
	年間	55	100	48	3.5	
二又	4月	56	77	54	2.9	
	5月	56	80	53	3.8	
	6月	55	78	51	2.1	
	7月	55	72	51	2.4	
	8月	55	94	50	4.4	
	9月	56	73	52	3.0	
	10月	56	85	53	3.3	
	11月	56	81	50	3.2	
	12月	55	78	49	4.6	
	1月	51	88	47	4.6	
	2月	49	73	46	3.2	
	3月	55	76	50	3.1	
	年間	55	94	46	4.1	
室ノ久保	4月	53	71	51	2.4	
	5月	54	75	51	3.3	
	6月	53	69	49	1.7	
	7月	53	67	49	2.2	
	8月	53	83	48	3.3	
	9月	53	69	50	2.5	
	10月	54	71	51	2.5	
	11月	54	86	51	2.8	
	12月	53	75	47	4.5	
	1月	50	76	47	3.6	
	2月	49	66	46	2.6	
	3月	53	68	50	2.1	
	年間	53	86	46	3.3	

・測定値は1時間値。

・測定値は3 MeVを超える高エネルギー成分を含む。

## (2)積算線量測定結果(RPLD)

測 定 地 点	年間積算線量 ( $\mu$ Gy/365日)	3か月積算線量( $\mu$ Gy/91日)				平 常 的 変 動 幅	備 考
		第 1 四半期	第 2 四半期	第 3 四半期	第 4 四半期		
老 部 川	334	84	85	84	80	77 ~ 95	
二 又	350	88	91	90	80	79 ~ 103	
室 ノ 久 保	342	84	87	89	81	78 ~ 102	
石 川	376	95	95	96	89	82 ~ 109	
新 町	397	103	103	99	90	85 ~ 117	
大 石 平	387	99	100	99	88	80 ~ 114	
六ヶ所村 富 ノ 沢	367	92	93	93	88	80 ~ 108	
雲 雀 平	374	94	93	94	91	86 ~ 107	
むつ小川原石油備蓄	352	88	90	90	83	79 ~ 99	
千 樽	359	90	91	92	85	77 ~ 105	
豊 原	346	88	92	90	76	74 ~ 109	
千 歳 平	348	89	89	87	82	80 ~ 95	
六 原	380	95	97	95	92	90 ~ 114	

・測定値は宇宙線の一部及び自己照射の線量を含む。

・「3か月積算線量」は測定期間の測定値を91日当たりに換算し整数で示した値。

・「年間積算線量」は各測定期間の測定値を合計した後、365日当たりに換算し整数で示した値。

・「平常の変動幅」は平成25～29年度の3か月積算線量の測定値の「最小値～最大値」。

ただし、千歳平については、平成26年度第2四半期～平成29年度の3か月積算線量の測定値の「最小値～最大値」。

(3)大気浮遊じん中の全 $\alpha$ 及び全 $\beta$ 放射能測定結果(単位:mBq/m<sup>3</sup>)

測定局	採取期間	検体数	全 $\alpha$			全 $\beta$			備考
			平均	最大	最小	平均	最大	最小	
老 部 川	H30. 4. 2 ~ H30. 7. 2	13	< 0.060	0.17	*	< 0.32	0.53	*	
	H30. 7. 2 ~ H30.10. 1	13	< 0.029	0.050	*	< 0.24	0.39	*	
	H30.10. 1 ~ H30.12.31	13	< 0.046	0.075	*	0.51	0.95	0.37	
	H30.12.31 ~ H31. 4. 1	13	0.063	0.14	0.030	0.60	0.85	0.44	
	年 間	52	< 0.049	0.17	*	< 0.42	0.95	*	
二 又	H30. 4. 2 ~ H30. 7. 2	13	0.089	0.21	0.032	< 0.40	0.80	*	
	H30. 7. 2 ~ H30.10. 1	13	< 0.054	0.11	*	0.29	0.45	0.16	
	H30.10. 1 ~ H30.12.31	13	< 0.077	0.15	*	0.62	1.1	0.31	
	H30.12.31 ~ H31. 4. 1	13	< 0.076	0.18	*	0.62	0.81	0.46	
	年 間	52	< 0.074	0.21	*	< 0.48	1.1	*	
室ノ久保	H30. 4. 2 ~ H30. 7. 2	13	< 0.071	0.17	*	< 0.28	0.58	*	
	H30. 7. 2 ~ H30.10. 1	13	< 0.039	0.073	*	< 0.20	0.38	*	
	H30.10. 1 ~ H30.12.31	13	0.064	0.12	0.029	0.47	0.94	0.31	
	H30.12.31 ~ H31. 4. 1	13	0.066	0.14	0.036	0.62	0.84	0.43	
	年 間	52	< 0.060	0.17	*	< 0.39	0.94	*	

- ・ 168時間集じん終了後72時間放置、1時間測定。
- ・ 平均値の算出においては測定値に検出限界以下のものが含まれる場合、そのときの検出限界値を測定値として算出し平均値に「<」を付ける。すべての測定値が検出限界以下の場合、平均値も検出限界以下とし「\*」と表示する。

(4)大気中の気体状β放射能測定結果(クリプトン-85換算) (単位:kBq/m<sup>3</sup>)

測定局	測定月	平均	最大	最小	備考
老 部 川	4 月	ND	ND	ND	
	5 月	ND	ND	ND	
	6 月	ND	ND	ND	
	7 月	ND	ND	ND	
	8 月	ND	ND	ND	
	9 月	ND	ND	ND	
	10 月	ND	ND	ND	
	11 月	ND	ND	ND	
	12 月	ND	ND	ND	
	1 月	ND	ND	ND	
	2 月	ND	ND	ND	
	3 月	ND	ND	ND	
	年間	ND	ND	ND	
二 又	4 月	ND	ND	ND	
	5 月	ND	ND	ND	
	6 月	ND	ND	ND	
	7 月	ND	ND	ND	
	8 月	ND	ND	ND	
	9 月	ND	ND	ND	
	10 月	ND	ND	ND	
	11 月	ND	ND	ND	
	12 月	ND	ND	ND	
	1 月	ND	ND	ND	
	2 月	ND	ND	ND	
	3 月	ND	ND	ND	
	年間	ND	ND	ND	
室ノ久保	4 月	ND	ND	ND	
	5 月	ND	ND	ND	
	6 月	ND	ND	ND	
	7 月	ND	ND	ND	
	8 月	ND	ND	ND	
	9 月	ND	ND	ND	
	10 月	ND	ND	ND	
	11 月	ND	ND	ND	
	12 月	ND	ND	ND	
	1 月	ND	ND	ND	
	2 月	ND	ND	ND	
	3 月	ND	ND	ND	
	年間	ND	ND	ND	

・測定値は1時間値。

・測定値は1年間で約8,800時間。

・平均値の算出においては、測定値に定量下限値未満のものが含まれる場合、定量下限値を測定値として算出し、平均値に「<」を付ける。また、すべての測定値が定量下限値未満の場合、平均値も定量下限値未満とし「ND」と表示する。

## (5)大気中のヨウ素-131測定結果

(単位:mBq/m<sup>3</sup>)

測定地点	採取期間	検体数	平均	最大	最小	備考
老部川	H30.4.2 ~ H30.7.2	13	ND	ND	ND	
	H30.7.2 ~ H30.10.2	13	ND	ND	ND	
	H30.10.2 ~ H31.1.4	13	ND	ND	ND	
	H31.1.4 ~ H31.4.1	13	ND	ND	ND	
	年間	52	ND	ND	ND	
二又	H30.4.2 ~ H30.7.2	13	ND	ND	ND	
	H30.7.2 ~ H30.10.2	13	ND	ND	ND	
	H30.10.2 ~ H31.1.4	13	ND	ND	ND	
	H31.1.4 ~ H31.4.1	13	ND	ND	ND	
	年間	52	ND	ND	ND	
室ノ久保	H30.4.2 ~ H30.7.2	13	ND	ND	ND	
	H30.7.2 ~ H30.10.2	13	ND	ND	ND	
	H30.10.2 ~ H31.1.4	13	ND	ND	ND	
	H31.1.4 ~ H31.4.1	13	ND	ND	ND	
	年間	52	ND	ND	ND	

・測定値は試料採取日に補正した値。

・平均値の算出においては、測定値に定量下限値未満のものが含まれる場合、定量下限値を測定値として算出し、平均値に「<」を付ける。全ての測定値が定量下限値未満の場合、平均値も定量下限値未満とし「ND」と表示する。

(6)環境試料中の放射能測定結果

試料名	採取地点	採取年月日	単位	機 器 分 析											
				<sup>54</sup> Mn	<sup>60</sup> Co	<sup>106</sup> Ru	<sup>134</sup> Cs	<sup>137</sup> Cs	<sup>144</sup> Ce	<sup>154</sup> Eu	<sup>7</sup> Be	<sup>40</sup> K	<sup>214</sup> Bi	<sup>228</sup> Ac	
大気浮遊じん	老部川	H30.4.2~ H30.7.2	mBq/m <sup>3</sup>	ND	ND	ND	ND	ND	ND	ND	ND	2.1	ND	—	—
		H30.7.2~ H30.10.1		ND	ND	ND	ND	ND	ND	ND	2.0	ND	—	—	
		H30.10.1~ H30.12.31		ND	ND	ND	ND	ND	ND	ND	2.8	ND	—	—	
		H30.12.31~ H31.4.1		ND	ND	ND	ND	ND	ND	ND	3.0	ND	—	—	
	二又	H30.4.2~ H30.7.2		ND	ND	ND	ND	ND	ND	ND	2.2	ND	—	—	
		H30.7.2~ H30.10.1		ND	ND	ND	ND	ND	ND	ND	2.0	ND	—	—	
		H30.10.1~ H30.12.31		ND	ND	ND	ND	ND	ND	ND	2.8	ND	—	—	
		H30.12.31~ H31.4.1		ND	ND	ND	ND	ND	ND	ND	3.0	ND	—	—	
	室ノ久保	H30.4.2~ H30.7.2		ND	ND	ND	ND	ND	ND	ND	2.4	ND	—	—	
		H30.7.2~ H30.10.1		ND	ND	ND	ND	ND	ND	ND	2.2	ND	—	—	
		H30.10.1~ H30.12.31		ND	ND	ND	ND	ND	ND	ND	3.1	ND	—	—	
		H30.12.31~ H31.4.1		ND	ND	ND	ND	ND	ND	ND	3.2	ND	—	—	
河川水	老部川下流	H30.7.24	mBq/ℓ	ND	ND	ND	ND	ND	ND	ND	ND	ND	—	—	
	二又川	H30.7.25		ND	ND	ND	ND	ND	ND	ND	ND	ND	—	—	
湖沼水	尾駁沼1	H30.4.18	mBq/ℓ トリチウムに ついては Bq/ℓ	ND	ND	ND	ND	ND	ND	ND	ND	—	—	—	
		H30.7.27		ND	ND	ND	ND	ND	ND	ND	ND	—	—	—	
		H30.10.5		ND	ND	ND	ND	ND	ND	ND	ND	—	—	—	
		H30.12.6		ND	ND	ND	ND	ND	ND	ND	ND	—	—	—	
	尾駁沼2	H30.4.18		ND	ND	ND	ND	ND	ND	ND	ND	—	—	—	
		H30.7.27		ND	ND	ND	ND	ND	ND	ND	ND	—	—	—	
		H30.10.5		ND	ND	ND	ND	ND	ND	ND	ND	—	—	—	
		H30.12.6		ND	ND	ND	ND	ND	ND	ND	ND	—	—	—	
水道水	尾駁	H30.4.11	mBq/ℓ トリチウムに ついては Bq/ℓ	ND	ND	ND	ND	ND	ND	ND	ND	ND	—	—	
		H30.7.5		ND	ND	ND	ND	ND	ND	ND	ND	—	—		
		H30.10.11		ND	ND	ND	ND	ND	ND	ND	ND	—	—		
		H31.1.18		ND	ND	ND	ND	ND	ND	ND	ND	—	—		
	千歳平	H30.4.11		ND	ND	ND	ND	ND	ND	ND	ND	—	—		
		H30.7.5		ND	ND	ND	ND	ND	ND	ND	ND	—	—		
		H30.10.11		ND	ND	ND	ND	ND	ND	ND	ND	—	—		
		H31.1.18		ND	ND	ND	ND	ND	ND	ND	ND	—	—		
	平沼	H30.4.20		ND	ND	ND	ND	ND	ND	ND	ND	—	—		
		H30.7.6		ND	ND	ND	ND	ND	ND	ND	ND	—	—		
		H30.10.12		ND	ND	ND	ND	ND	ND	ND	ND	—	—		
		H31.1.30		ND	ND	ND	ND	ND	ND	ND	ND	—	—		
	二又	H30.4.20		ND	ND	ND	ND	ND	ND	ND	ND	—	—		
		H30.7.6		ND	ND	ND	ND	ND	ND	ND	ND	—	—		
		H30.10.12		ND	ND	ND	ND	ND	ND	ND	ND	—	—		
		H31.1.30		ND	ND	ND	ND	ND	ND	ND	ND	—	—		



放射化学分析									備考
<sup>3</sup> H	<sup>14</sup> C	<sup>90</sup> Sr	<sup>129</sup> I	<sup>238</sup> Pu	<sup>239+240</sup> Pu	<sup>241</sup> Am	<sup>244</sup> Cm	U	
-	-	ND	-	ND	ND	-	-	ND	
-	-	ND	-	ND	ND	-	-	ND	
-	-	ND	-	ND	ND	-	-	ND	
-	-	ND	-	ND	ND	-	-	ND	
-	-	ND	-	ND	ND	-	-	ND	
-	-	ND	-	ND	ND	-	-	ND	
-	-	ND	-	ND	ND	-	-	ND	
-	-	ND	-	ND	ND	-	-	ND	
-	-	ND	-	ND	ND	-	-	ND	
-	-	ND	-	ND	ND	-	-	ND	
-	-	ND	-	ND	ND	-	-	ND	
-	-	ND	-	ND	ND	-	-	ND	
-	-	ND	-	ND	ND	-	-	ND	
-	-	ND	-	ND	ND	-	-	ND	
-	-	ND	-	ND	ND	-	-	ND	
ND	-	0.8	-	ND	ND	-	-	ND	
ND	-	0.6	-	ND	ND	-	-	7	
ND	-	ND	-	ND	ND	-	-	18	塩分 6.2
ND	-	ND	-	ND	ND	-	-	45	塩分 20
ND	-	ND	-	ND	ND	-	-	37	塩分 18
ND	-	ND	-	ND	ND	-	-	61	塩分 22
ND	-	ND	-	ND	ND	-	-	20	塩分 6.4
ND	-	ND	-	ND	ND	-	-	45	塩分 21
ND	-	ND	-	ND	ND	-	-	39	塩分 19
ND	-	ND	-	ND	ND	-	-	59	塩分 22 (海水の塩分は約35)
ND	-	ND	-	ND	ND	-	-	-	
ND	-	ND	-	ND	ND	-	-	-	
ND	-	ND	-	ND	ND	-	-	-	
ND	-	ND	-	ND	ND	-	-	-	
ND	-	ND	-	ND	ND	-	-	-	
ND	-	ND	-	ND	ND	-	-	-	
ND	-	ND	-	ND	ND	-	-	-	
ND	-	ND	-	ND	ND	-	-	-	
ND	-	ND	-	ND	ND	-	-	-	
ND	-	ND	-	ND	ND	-	-	-	
ND	-	ND	-	ND	ND	-	-	-	
ND	-	ND	-	ND	ND	-	-	-	
ND	-	ND	-	ND	ND	-	-	-	
ND	-	ND	-	ND	ND	-	-	-	
ND	-	ND	-	ND	ND	-	-	-	
ND	-	ND	-	ND	ND	-	-	-	
ND	-	ND	-	ND	ND	-	-	-	
ND	-	ND	-	ND	ND	-	-	-	
ND	-	ND	-	ND	ND	-	-	-	

試料名	採取地点	採取年月日	単位	機 器 分 析										
				<sup>54</sup> Mn	<sup>60</sup> Co	<sup>106</sup> Ru	<sup>134</sup> Cs	<sup>137</sup> Cs	<sup>144</sup> Ce	<sup>154</sup> Eu	<sup>7</sup> Be	<sup>40</sup> K	<sup>214</sup> Bi	<sup>228</sup> Ac
井戸水	尾駁1	H30.4.12	mBq/ℓ トリチウムに ついては Bq/ℓ	ND	ND	ND	ND	ND	ND	ND	ND	170	—	—
		H30.7.12		ND	ND	ND	ND	ND	ND	ND	170	—	—	
		H30.10.24		ND	ND	ND	ND	ND	ND	ND	180	—	—	
		H31.1.11		ND	ND	ND	ND	ND	ND	ND	160	—	—	
	尾駁2	H30.4.12	ND	ND	ND	ND	ND	ND	ND	100	—	—		
		H30.7.12	ND	ND	ND	ND	ND	ND	ND	ND	—	—		
		H30.10.24	ND	ND	ND	ND	ND	ND	ND	100	—	—		
		H31.1.11	ND	ND	ND	ND	ND	ND	ND	100	—	—		
河底土	老部川下流	H30.7.24	Bq/kg乾	ND	ND	ND	ND	ND	ND	ND	110	ND	ND	
	二又川	H30.7.25		ND	ND	ND	ND	ND	ND	ND	100	ND	ND	
湖底土	尾駁沼	H30.10.5	Bq/kg乾	ND	ND	ND	ND	5	ND	ND	ND	270	ND	ND
表土	尾駁	H30.7.20		ND	ND	ND	ND	8	ND	ND	ND	290	22	36
	千樽	H30.7.19		ND	ND	ND	ND	9	ND	ND	ND	270	23	32
牛乳(原乳)	二又	H30.7.10		Bq/ℓ <sup>14</sup> Cに ついては 上:Bq/ℓ 下:Bq/g炭素	ND	ND	ND	ND	ND	ND	ND	ND	42	—
		H31.1.8	ND		ND	ND	ND	ND	ND	ND	ND	47	—	—
	豊原	H30.4.10	ND		ND	ND	ND	ND	ND	ND	ND	46	—	—
		H30.7.10	ND		ND	ND	ND	ND	ND	ND	ND	47	—	—
		H30.10.16	ND		ND	ND	ND	ND	ND	ND	ND	48	—	—
		H31.1.8	ND		ND	ND	ND	ND	ND	ND	ND	49	—	—
	六原	H30.4.10	ND		ND	ND	ND	ND	ND	ND	ND	50	—	—
		H30.7.10	ND		ND	ND	ND	ND	ND	ND	ND	47	—	—
H30.10.10		ND	ND	ND	ND	ND	ND	ND	ND	47	—	—		
H31.1.8		ND	ND	ND	ND	ND	ND	ND	ND	48	—	—		
精米	二又	H30.10.6	Bq/kg生 <sup>14</sup> Cに ついては 上:Bq/kg生 下:Bq/g炭素	ND	ND	ND	ND	ND	ND	ND	ND	27	—	—
	戸鎮	H30.10.13		ND	ND	ND	ND	ND	ND	ND	ND	30	—	—
	平沼	H30.10.10		ND	ND	ND	ND	ND	ND	ND	ND	25	—	—
バレイショ	尾駁	H30.8.1		ND	ND	ND	ND	ND	ND	ND	ND	110	—	—
ハクサイ	千樽	H30.10.18		ND	ND	ND	ND	ND	ND	ND	ND	71	—	—
ナガイモ	平沼	H30.11.14		ND	ND	ND	ND	ND	ND	ND	ND	140	—	—
牧草	富ノ沢	H30.6.7		ND	ND	ND	ND	ND	ND	ND	15	120	—	—
		H30.8.2		ND	ND	ND	ND	ND	ND	ND	7	100	—	—
	二又	H30.5.29		ND	ND	ND	ND	ND	ND	ND	21	150	—	—
		H30.7.24		ND	ND	ND	ND	ND	ND	ND	19	160	—	—
	豊原	H30.6.4	ND	ND	ND	ND	ND	ND	ND	8	170	—	—	
		H30.7.27	ND	ND	ND	ND	ND	ND	ND	8	160	—	—	
	六原	H30.6.5	ND	ND	ND	ND	ND	ND	ND	15	140	—	—	
		H30.7.27	ND	ND	ND	ND	ND	ND	ND	14	170	—	—	
デントコーン	豊原	H30.9.26	ND	ND	ND	ND	ND	ND	ND	32	100	—	—	
ワカサギ	尾駁沼	H30.10.4	ND	ND	ND	ND	ND	ND	ND	ND	110	—	—	

放射化学分析									備考
<sup>3</sup> H	<sup>14</sup> C	<sup>90</sup> Sr	<sup>129</sup> I	<sup>238</sup> Pu	<sup>239+240</sup> Pu	<sup>241</sup> Am	<sup>244</sup> Cm	U	
ND	-	ND	-	-	-	-	-	-	
ND	-	ND	-	-	-	-	-	-	
ND	-	ND	-	-	-	-	-	-	
ND	-	ND	-	-	-	-	-	-	
ND	-	3.5	-	-	-	-	-	-	
ND	-	4.0	-	-	-	-	-	-	
ND	-	2.3	-	-	-	-	-	-	
ND	-	2.7	-	-	-	-	-	-	
-	-	ND	-	ND	ND	-	-	4.7	
-	-	-	-	ND	0.04	-	-	28	
-	-	ND	-	ND	0.99	0.37	ND	100	
-	-	2.0	ND	ND	0.23	0.10	ND	45	
-	-	0.8	ND	ND	0.33	0.12	ND	51	
-	12 0.24	ND	-	-	-	-	-	ND	
-	13 0.24	ND	-	-	-	-	-	ND	
-	18 0.24	ND	-	-	-	-	-	-	
-	18 0.23	ND	-	-	-	-	-	-	
-	14 0.23	ND	-	-	-	-	-	-	
-	16 0.24	ND	-	-	-	-	-	-	
-	14 0.24	ND	-	-	-	-	-	-	
-	15 0.23	ND	-	-	-	-	-	-	
-	16 0.23	ND	-	-	-	-	-	-	
-	15 0.24	ND	-	-	-	-	-	-	
-	88 0.23	ND	-	ND	ND	-	-	ND	
-	88 0.23	ND	-	ND	ND	-	-	ND	
-	89 0.23	ND	-	ND	ND	-	-	-	
-	23 0.23	ND	-	ND	ND	-	-	ND	
-	4 0.23	ND	-	ND	ND	-	-	ND	
-	19 0.24	ND	-	ND	ND	-	-	ND	
-	-	0.23	-	-	-	-	-	ND	チモシー(1番草)
-	-	0.30	-	-	-	-	-	ND	チモシー(2番草)
-	-	0.07	-	-	-	-	-	ND	チモシー(1番草)
-	-	0.12	-	-	-	-	-	ND	チモシー(2番草)
-	-	0.06	-	-	-	-	-	-	チモシー(1番草) リードカリーグラス(1番草)
-	-	0.11	-	-	-	-	-	-	チモシー(2番草) リードカリーグラス(2番草)
-	-	0.08	-	-	-	-	-	-	オーチャードグラス(1番草)
-	-	0.11	-	-	-	-	-	-	オーチャードグラス(2番草)
-	-	ND	-	-	-	-	-	-	
-	-	ND	-	ND	ND	-	-	0.09	

試料名	採取地点	採取年月日	単位	機器分析										
				<sup>54</sup> Mn	<sup>60</sup> Co	<sup>106</sup> Ru	<sup>134</sup> Cs	<sup>137</sup> Cs	<sup>144</sup> Ce	<sup>154</sup> Eu	<sup>7</sup> Be	<sup>40</sup> K	<sup>214</sup> Bi	<sup>228</sup> Ac
海	放出口近 付	H30. 4.19	mBq/ℓ トリチウムに ついては Bq/ℓ	ND	ND	ND	ND	ND	ND	ND	ND	—	—	—
		H30. 7.11		ND	ND	ND	ND	ND	ND	ND	—	—	—	
		H30.10.17		ND	ND	ND	ND	ND	ND	ND	—	—	—	
		H31. 1.23		ND	ND	ND	ND	ND	ND	ND	—	—	—	
	放出5km点 北地	H30. 4.19		ND	ND	ND	ND	ND	ND	ND	—	—	—	
		H30. 7.11		ND	ND	ND	ND	ND	ND	ND	—	—	—	
		H30.10.17		ND	ND	ND	ND	ND	ND	ND	—	—	—	
		H31. 1.23		ND	ND	ND	ND	ND	ND	ND	—	—	—	
	放出5km点 南地	H30. 4.19		ND	ND	ND	ND	ND	ND	ND	—	—	—	
		H30. 7.11		ND	ND	ND	ND	ND	ND	ND	—	—	—	
		H30.10.17		ND	ND	ND	ND	ND	ND	ND	—	—	—	
		H31. 1.23		ND	ND	ND	ND	ND	ND	ND	—	—	—	
海底土	放出口近 付	H30.10.17	Bq/kg乾	ND	ND	ND	ND	ND	ND	ND	180	ND	ND	
魚(ヒラメ)類	六ヶ所海域 前面	H30. 9. 3	Bq/kg生 トリチウムに ついては 上:Bq/kg生 下:Bq/ℓ	ND	ND	ND	ND	ND	ND	ND	ND	150	—	—
魚(カレイ)類	六ヶ所海域 前面	H31. 2.27		—	—	—	—	—	—	—	—	—	—	—
海藻(コンブ)類	六ヶ所海域 前面	H30. 9. 5		ND	ND	ND	ND	ND	ND	ND	ND	330	—	—
貝(アワビ)類	六ヶ所海域 前面	H30.11.15		ND	ND	ND	ND	ND	ND	ND	ND	73	—	—
頭足(イカ)類	六ヶ所海域 前面	H30. 9. 3		ND	ND	ND	ND	ND	ND	ND	ND	120	—	—
甲殻(ヒラツメガニ)類	六ヶ所海域 前面	H30. 7.26		ND	ND	ND	ND	ND	ND	ND	ND	79	—	—
その他(ウニ)	六ヶ所海域 前面	H30. 7. 4		ND	ND	ND	ND	ND	ND	ND	ND	140	—	—

・Uは、<sup>234</sup>U、<sup>235</sup>U及び<sup>238</sup>Uの合計。

・機器分析によるγ線放出核種、<sup>3</sup>H及び<sup>90</sup>Srの測定値は、試料採取日に補正した値。

放射化学分析									備考
<sup>3</sup> H	<sup>14</sup> C	<sup>90</sup> Sr	<sup>129</sup> I	<sup>238</sup> Pu	<sup>239+240</sup> Pu	<sup>241</sup> Am	<sup>244</sup> Cm	U	
ND	-	ND	-	ND	ND	-	-	-	
ND	-	ND	-	ND	ND	-	-	-	
ND	-	ND	-	ND	ND	-	-	-	
ND	-	ND	-	ND	ND	-	-	-	
ND	-	ND	-	ND	ND	-	-	-	
ND	-	ND	-	ND	ND	-	-	-	
ND	-	ND	-	ND	ND	-	-	-	
ND	-	ND	-	ND	ND	-	-	-	
ND	-	ND	-	ND	ND	-	-	-	
ND	-	ND	-	ND	ND	-	-	-	
ND	-	ND	-	ND	ND	-	-	-	
ND	-	ND	-	ND	ND	-	-	-	
ND	-	ND	-	ND	ND	-	-	-	
-	-	ND	-	ND	0.11	0.06	ND	-	
ND	-	ND	-	ND	ND	-	-	-	
ND	-	-	-	-	-	-	-	-	
-	-	ND	-	ND	0.002	-	-	-	
-	-	ND	-	ND	0.006	-	-	-	
-	-	ND	-	ND	ND	-	-	-	
-	-	0.05	-	ND	ND	-	-	-	
-	-	ND	-	ND	ND	-	-	-	

## (7)大気中の水蒸気状トリチウム測定結果

測定地点	採取期間	測定値		大気中水分量 (g/m <sup>3</sup> )	備考
		大気中濃度 (mBq/m <sup>3</sup> )	水分中濃度 (Bq/l)		
老 部 川	H30. 3.30 ~ H30. 4.27	ND	ND	5.7	
	H30. 4.27 ~ H30. 5.31	ND	ND	8.0	
	H30. 5.31 ~ H30. 6.29	ND	ND	10	
	H30. 6.29 ~ H30. 7.31	ND	ND	14	
	H30. 7.31 ~ H30. 8.31	ND	ND	14	
	H30. 8.31 ~ H30. 9.28	ND	ND	12	
	H30. 9.28 ~ H30.10.31	ND	ND	9.7	
	H30.10.31 ~ H30.11.30	ND	ND	6.3	
	H30.11.30 ~ H30.12.28	ND	ND	4.1	
	H30.12.28 ~ H31. 1.31	ND	ND	3.3	
	H31. 1.31 ~ H31. 2.28	ND	ND	3.4	
	H31. 2.28 ~ H31. 3.29	ND	ND	4.2	
二 又	H30. 3.30 ~ H30. 4.27	ND	ND	5.5	
	H30. 4.27 ~ H30. 5.31	ND	ND	7.8	
	H30. 5.31 ~ H30. 6.29	ND	ND	8.2	
	H30. 6.29 ~ H30. 7.31	ND	ND	14	
	H30. 7.31 ~ H30. 8.31	ND	ND	15	
	H30. 8.31 ~ H30. 9.28	ND	ND	13	
	H30. 9.28 ~ H30.10.31	ND	ND	9.2	
	H30.10.31 ~ H30.11.30	ND	ND	6.0	
	H30.11.30 ~ H30.12.28	ND	ND	3.8	
	H30.12.28 ~ H31. 1.31	ND	ND	3.1	
	H31. 1.31 ~ H31. 2.28	ND	ND	3.2	
	H31. 2.28 ~ H31. 3.29	ND	ND	4.1	
室ノ久保	H30. 3.30 ~ H30. 4.27	ND	ND	5.8	
	H30. 4.27 ~ H30. 5.31	ND	ND	8.3	
	H30. 5.31 ~ H30. 6.29	ND	ND	9.9	
	H30. 6.29 ~ H30. 7.31	ND	ND	15	
	H30. 7.31 ~ H30. 8.31	ND	ND	15	
	H30. 8.31 ~ H30. 9.28	ND	ND	13	
	H30. 9.28 ~ H30.10.31	ND	ND	9.7	
	H30.10.31 ~ H30.11.30	ND	ND	6.5	
	H30.11.30 ~ H30.12.28	ND	ND	4.2	
	H30.12.28 ~ H31. 1.31	ND	ND	3.6	
	H31. 1.31 ~ H31. 2.28	ND	ND	3.3	
	H31. 2.28 ~ H31. 3.29	ND	ND	4.2	

・測定値は試料採取日に補正した値。

## (8)大気中の気体状フッ素測定結果

(単位:ppb)

測定局	測定月	平均	最大	最小	備考
老 部 川	4 月	ND	ND	ND	
	5 月	ND	ND	ND	
	6 月	ND	ND	ND	
	7 月	ND	ND	ND	
	8 月	ND	ND	ND	
	9 月	ND	ND	ND	
	10 月	ND	ND	ND	
	11 月	ND	ND	ND	
	12 月	ND	ND	ND	
	1 月	ND	ND	ND	
	2 月	ND	ND	ND	
	3 月	ND	ND	ND	
	年間	ND	ND	ND	
二 又	4 月	ND	ND	ND	
	5 月	ND	ND	ND	
	6 月	ND	ND	ND	
	7 月	ND	ND	ND	
	8 月	ND	ND	ND	
	9 月	ND	ND	ND	
	10 月	ND	ND	ND	
	11 月	ND	ND	ND	
	12 月	ND	ND	ND	
	1 月	ND	ND	ND	
	2 月	ND	ND	ND	
	3 月	ND	ND	ND	
	年間	ND	ND	ND	
室ノ久保	4 月	ND	ND	ND	
	5 月	ND	ND	ND	
	6 月	ND	ND	ND	
	7 月	ND	ND	ND	
	8 月	ND	ND	ND	
	9 月	ND	ND	ND	
	10 月	ND	ND	ND	
	11 月	ND	ND	ND	
	12 月	ND	ND	ND	
	1 月	ND	ND	ND	
	2 月	ND	ND	ND	
	3 月	ND	ND	ND	
	年間	ND	ND	ND	

## (9)環境試料中のフッ素測定結果

試料名	採取地点	採取年月日	単位	測定値	備考
大気	二又	H30. 4.13～ H30. 4.23	$\mu\text{g}/\text{m}^3$	ND	
		H30. 7.13～ H30. 7.23		ND	
		H30.10. 9～ H30.10.19		ND	
		H31. 1.15～ H31. 1.25		ND	
	室ノ久保	H30. 4.13～ H30. 4.23		ND	
		H30. 7.13～ H30. 7.23		ND	
		H30.10. 9～ H30.10.19		ND	
		H31. 1.15～ H31. 1.25		ND	
河川水	老部川下流	H30. 7.24	ND		
	二又川	H30. 7.25	ND		
湖沼水	尾駱沼1	H30. 4.18	mg/l	0.3	塩分 6.2
		H30. 7.27		0.7	塩分 20
		H30.10. 5		0.7	塩分 18
		H30.12. 6		0.7	塩分 22
	尾駱沼2	H30. 4.18		0.3	塩分 6.4
		H30. 7.27		0.7	塩分 21
		H30.10. 5		0.7	塩分 19
		H30.12. 6		0.7	塩分 22 (海水の塩分は約35)
河底土	老部川下流	H30. 7.24	mg/kg乾	83	
	二又川	H30. 7.25		64	
湖底土	尾駱沼	H30.10. 5	190		
表土	尾駱	H30. 7.20	mg/kg乾	310	
	千樽	H30. 7.19		360	



試料名	採取地点	採取年月日	単位	測定値	備考
牛乳(原乳)	二又	H30. 7.10	mg/ℓ	ND	
		H31. 1. 8		ND	
精米	二又 戸鎖	H30.10. 6	mg/kg生	ND	
		H30.10.13		ND	
バレイショ	尾駁	H30. 8. 1		ND	
ハクサイ	千樽	H30.10.18		ND	
ナガイモ	平沼	H30.11.14		ND	
牧草	富ノ沢	H30. 6. 7		0.1	チモシー(1番草)
		H30. 8. 2		ND	チモシー(2番草)
	二又	H30. 5.29		0.1	チモシー(1番草)
		H30. 7.24		ND	チモシー(2番草)
ワカサギ	尾駁沼	H30.10. 4		11	

・「大気」の測定値は粒子状フッ素及び気体状フッ素の合計。

(10)気象観測結果

①風速・気温・湿度・降水量・積雪深

測定局	測定月	風速(m/sec)		気温(℃)			湿度(%)		降水量(mm)	積雪深(cm)				
		平均	最大	平均	最高	最低	平均	最小		平均	最大	最小	過去の値	
													平均	最大
老部川	4月	—	—	—	—	—	—	—	111.5	0	0	0	0	8
	5月	—	—	—	—	—	—	—	170.5	0	0	0	0	0
	6月	—	—	—	—	—	—	—	107.0	0	0	0	0	0
	7月	—	—	—	—	—	—	—	155.0	0	0	0	0	0
	8月	—	—	—	—	—	—	—	316.0	0	0	0	0	0
	9月	—	—	—	—	—	—	—	132.5	0	0	0	0	0
	10月	—	—	—	—	—	—	—	124.0	0	0	0	0	0
	11月	—	—	—	—	—	—	—	96.0	0	10	0	0	22
	12月	—	—	—	—	—	—	—	130.0	5	22	0	6	35
	1月	—	—	—	—	—	—	—	69.5	23	41	13	18	62
	2月	—	—	—	—	—	—	—	64.0	21	41	0	19	56
	3月	—	—	—	—	—	—	—	61.5	0	3	0	4	36
	年間	—	—	—	—	—	—	—	1537.5	4	41	0	4	62
二又	4月	2.9	9.1	8.1	25.1	-2.2	64	18	138.0	0	1	0	0	0
	5月	2.6	8.6	11.7	25.1	1.9	72	21	186.0	0	0	0	0	0
	6月	2.1	6.2	15.9	29.8	8.1	75	27	97.5	0	0	0	0	0
	7月	2.1	6.1	20.3	31.1	12.0	83	56	137.5	0	0	0	0	0
	8月	2.1	6.9	20.5	32.2	7.1	81	32	348.0	0	0	0	0	0
	9月	1.7	9.2	17.9	28.5	5.9	79	37	150.5	0	0	0	0	0
	10月	1.8	7.2	13.1	22.6	1.5	73	25	116.0	0	0	0	0	0
	11月	2.5	8.2	7.5	17.0	-5.2	68	41	78.0	0	8	0	1	35
	12月	3.7	11.3	1.0	17.8	-9.5	68	41	92.5	7	22	0	10	56
	1月	3.9	11.3	-1.0	6.1	-14.4	65	34	48.0	29	46	17	34	85
	2月	3.3	11.7	-0.6	9.7	-10.0	64	35	57.0	42	62	24	54	89
	3月	3.1	10.9	2.5	17.1	-7.3	65	22	77.5	4	24	0	22	77
	年間	2.6	11.7	9.8	32.2	-14.4	72	18	1526.5	7	62	0	10	89
室ノ久保	4月	—	—	—	—	—	—	—	136.0	0	0	0	0	27
	5月	—	—	—	—	—	—	—	203.0	0	0	0	0	0
	6月	—	—	—	—	—	—	—	106.5	0	0	0	0	0
	7月	—	—	—	—	—	—	—	158.5	0	0	0	0	0
	8月	—	—	—	—	—	—	—	334.5	0	0	0	0	0
	9月	—	—	—	—	—	—	—	156.0	0	0	0	0	0
	10月	—	—	—	—	—	—	—	131.0	0	0	0	0	0
	11月	—	—	—	—	—	—	—	70.0	0	0	0	0	19
	12月	—	—	—	—	—	—	—	162.0	15	39	0	13	69
	1月	—	—	—	—	—	—	—	73.5	44	56	35	32	77
	2月	—	—	—	—	—	—	—	67.0	50	68	31	45	94
	3月	—	—	—	—	—	—	—	72.0	5	32	0	20	82
	年間	—	—	—	—	—	—	—	1670.0	9	68	0	9	94

・測定値は「地上気象観測指針(平成14年気象庁)」に基づく1時間値。

・積雪深における「過去の値」は、前年度までの5年間(平成25～29年度)の同一時期の平均値及び最大値。

②大気安定度出現頻度表

単位:時間(括弧内は%)

測定局	分類 測定月	A	A-B	B	B-C	C	C-D	D	E	F	G	計	備考
		二又	4月	7 (1.0)	25 (3.5)	44 (6.1)	18 (2.5)	79 (11.0)	27 (3.8)	352 (48.9)	32 (4.4)	30 (4.2)	
	5月	6 (0.8)	33 (4.5)	68 (9.3)	24 (3.3)	86 (11.8)	18 (2.5)	313 (42.9)	21 (2.9)	24 (3.3)	137 (18.8)	730 (100)	
	6月	23 (3.2)	45 (6.3)	92 (12.8)	25 (3.5)	61 (8.5)	15 (2.1)	326 (45.3)	7 (1.0)	9 (1.3)	117 (16.3)	720 (100)	
	7月	28 (3.8)	45 (6.1)	83 (11.3)	21 (2.9)	63 (8.6)	8 (1.1)	389 (53.1)	11 (1.5)	9 (1.2)	76 (10.4)	733 (100)	
	8月	24 (3.2)	57 (7.7)	65 (8.7)	12 (1.6)	45 (6.0)	15 (2.0)	391 (52.6)	7 (0.9)	6 (0.8)	122 (16.4)	744 (100)	
	9月	13 (1.8)	53 (7.4)	83 (11.5)	10 (1.4)	30 (4.2)	9 (1.3)	283 (39.3)	13 (1.8)	12 (1.7)	214 (29.7)	720 (100)	
	10月	8 (1.1)	39 (5.2)	65 (8.7)	29 (3.9)	32 (4.3)	15 (2.0)	236 (31.7)	31 (4.2)	30 (4.0)	259 (34.8)	744 (100)	
	11月	1 (0.1)	21 (2.9)	34 (4.7)	18 (2.5)	22 (3.1)	19 (2.6)	362 (50.3)	44 (6.1)	24 (3.3)	175 (24.3)	720 (100)	
	12月	0 (0.0)	4 (0.5)	26 (3.5)	6 (0.8)	16 (2.2)	11 (1.5)	550 (74.6)	22 (3.0)	14 (1.9)	88 (11.9)	737 (100)	
	1月	0 (0.0)	6 (0.8)	22 (3.0)	4 (0.5)	23 (3.1)	13 (1.7)	528 (71.0)	38 (5.1)	18 (2.4)	92 (12.4)	744 (100)	
	2月	0 (0.0)	18 (2.7)	37 (5.5)	7 (1.0)	30 (4.5)	24 (3.6)	407 (60.6)	32 (4.8)	15 (2.2)	102 (15.2)	672 (100)	
	3月	6 (0.8)	26 (3.5)	47 (6.3)	15 (2.0)	59 (7.9)	23 (3.1)	324 (43.5)	36 (4.8)	29 (3.9)	179 (24.1)	744 (100)	
	年間	116 (1.3)	372 (4.3)	666 (7.6)	189 (2.2)	546 (6.3)	197 (2.3)	4461 (51.1)	294 (3.4)	220 (2.5)	1667 (19.1)	8728 (100)	

・「発電用原子炉施設の安全解析に関する気象指針(平成13年3月 原子力安全委員会)」に基づく1時間値を用いて分類。

大気安定度分類表

風速(U) m/s	日射量(T) kW/m <sup>2</sup>				放射収支量(Q) kW/m <sup>2</sup>		
	T ≥ 0.60	0.60 > T ≥ 0.30	0.30 > T ≥ 0.15	0.15 > T	Q ≥ -0.020	-0.02 > Q ≥ -0.040	-0.040 > Q
U < 2	A	A-B	B	D	D	G	G
2 ≤ U < 3	A-B	B	C	D	D	E	F
3 ≤ U < 4	B	B-C	C	D	D	D	E
4 ≤ U < 6	C	C-D	D	D	D	D	D
6 ≤ U	C	D	D	D	D	D	D

発電用原子炉施設の安全解析に関する気象指針(平成13年3月 原子力安全委員会)

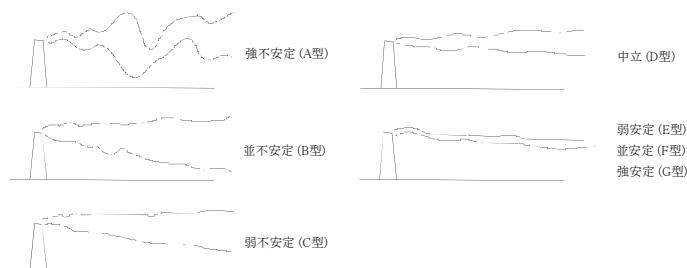

大気安定度と煙の型との模式

③ 風配図

二又

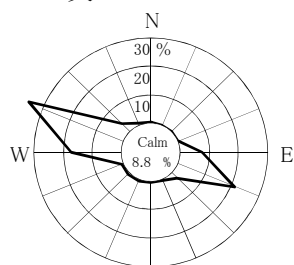

(4月)

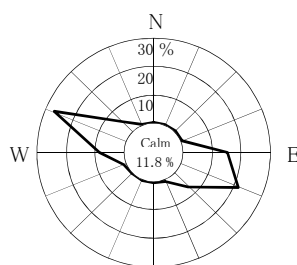

(5月)

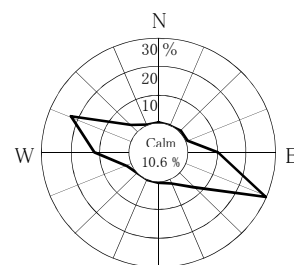

(6月)

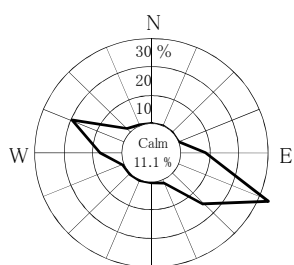

(7月)

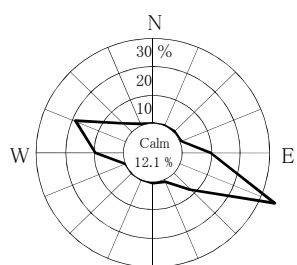

(8月)

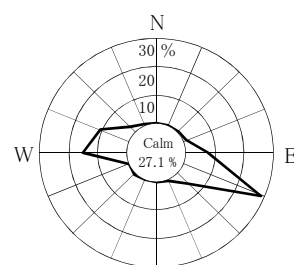

(9月)

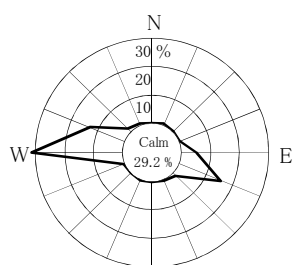

(10月)

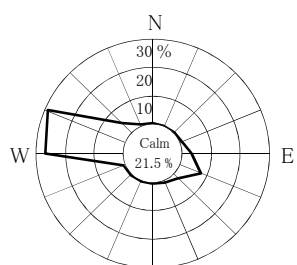

(11月)

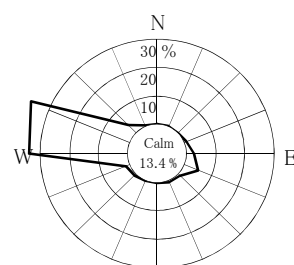

(12月)

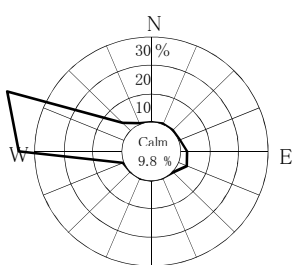

(1月)

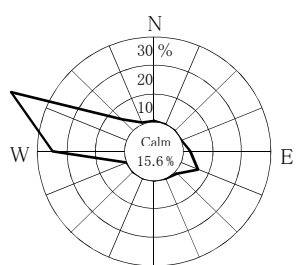

(2月)

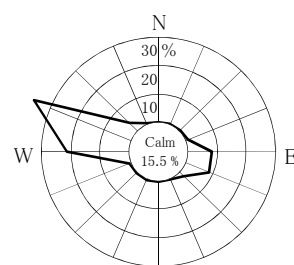

(3月)

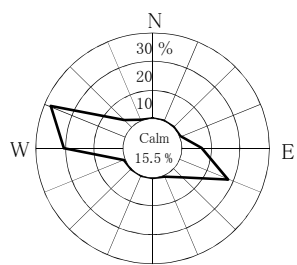

(年間)

Calm: 風速0.4 m/sec以下

### 3. 放射能濃度の推移

○図1-1 河底土中の放射能濃度の推移

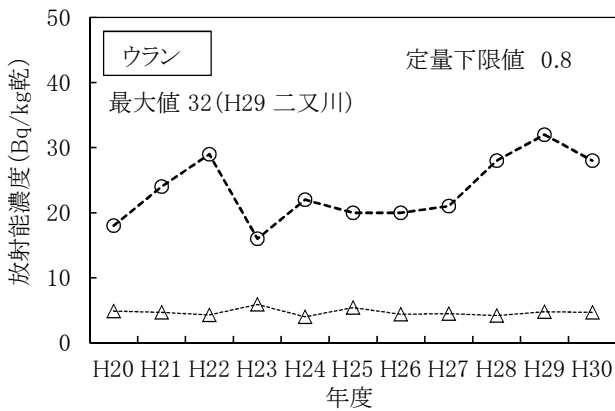
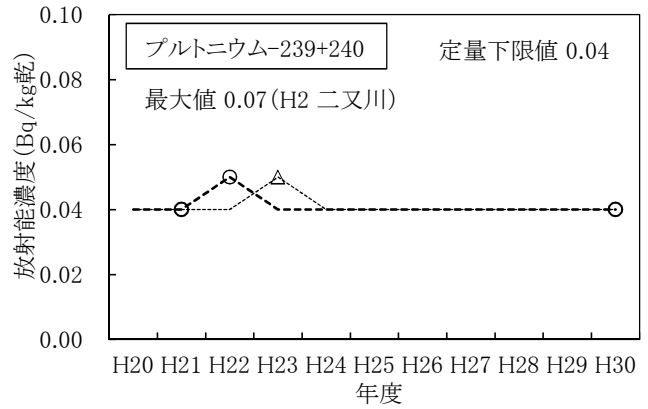
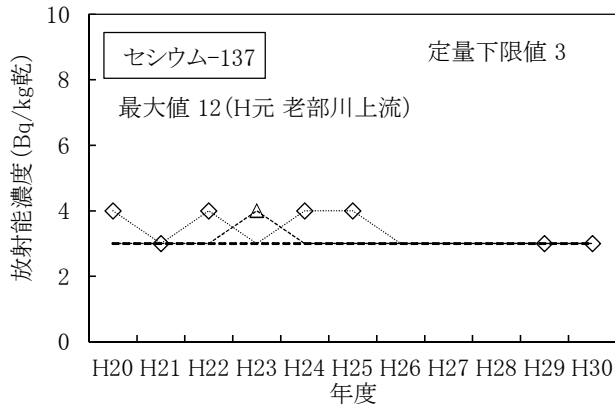

(凡例)  
 ●◇●●● 老部川上流  
 ●●●●● 老部川下流(県)  
 ●●●●● 老部川下流(事業者)  
 ●●●●● 二又川

・プルトニウム-238については、これまでの測定値が全てNDであったためグラフの作成を省略した。  
 ・マーカ-の無い箇所はNDを示す。  
 ・ウランはウラン-234、ウラン-235及びウラン-238の合計。

○図1-2 湖底土中の放射能濃度の推移

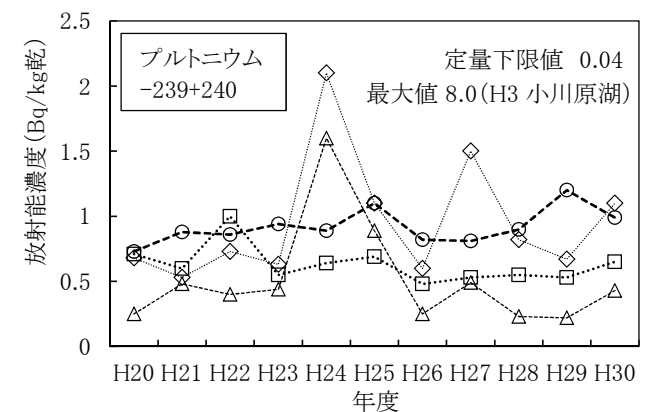
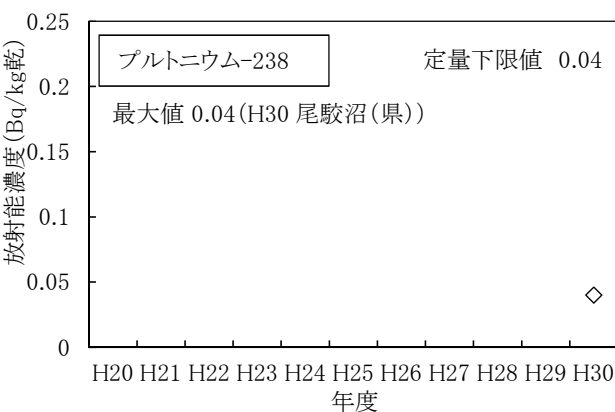
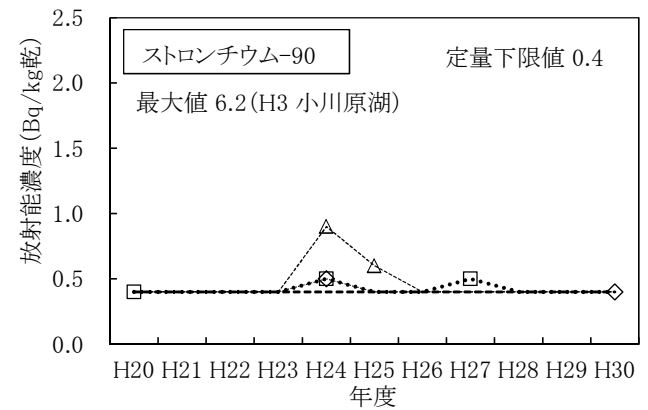
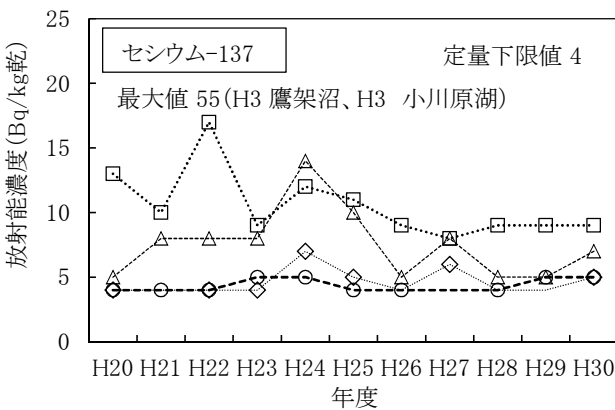

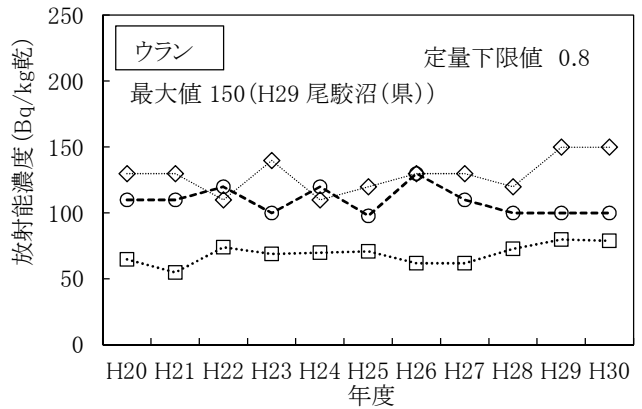
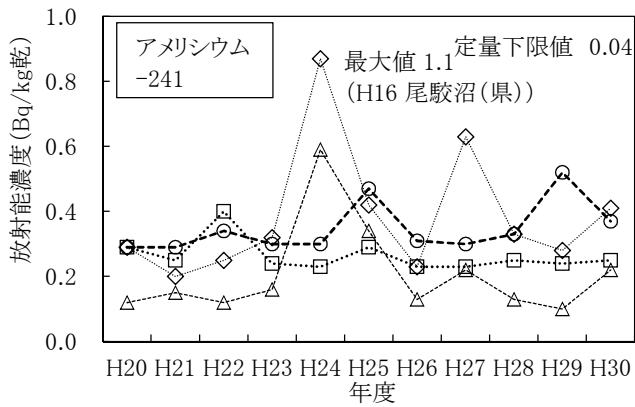

(凡例)

◆ 尾駱沼(県)      □ 鷹架沼  
 △ 小川原湖      ⊙ 尾駱沼(事業者)

- ・セシウム-137については、これまでの測定値が全てNDであったためグラフの作成を省略した。
- ・マーカ-の無い箇所はNDを示す。
- ・ウランはウラン-234、ウラン-235及びウラン-238の合計。

○図1-3 表土中の放射能濃度の推移

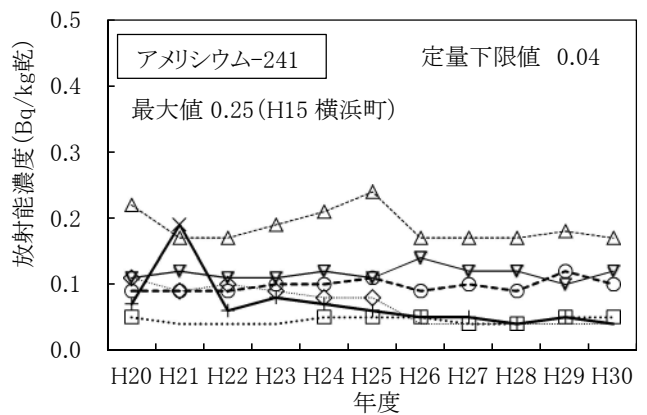
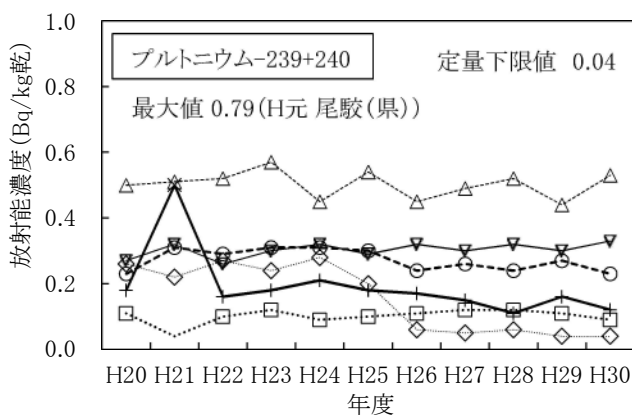
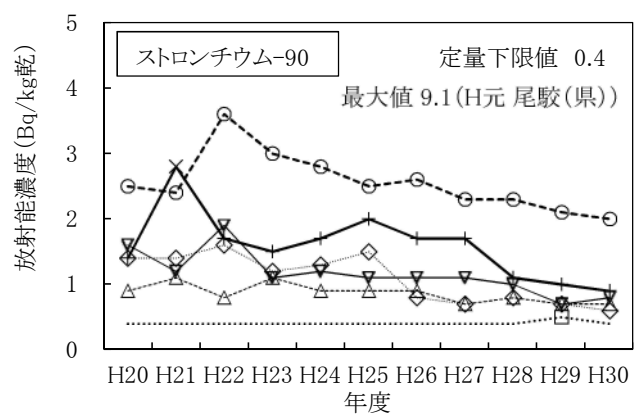
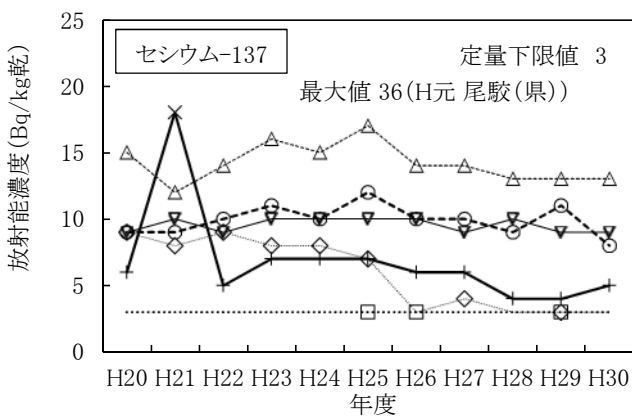

(凡例)

◆ 尾駱(県)      □ 千歳平  
 △ 横浜町      ⊙ 尾駱(事業者)  
 ▽ 千樽      + 比較対象(青森市)

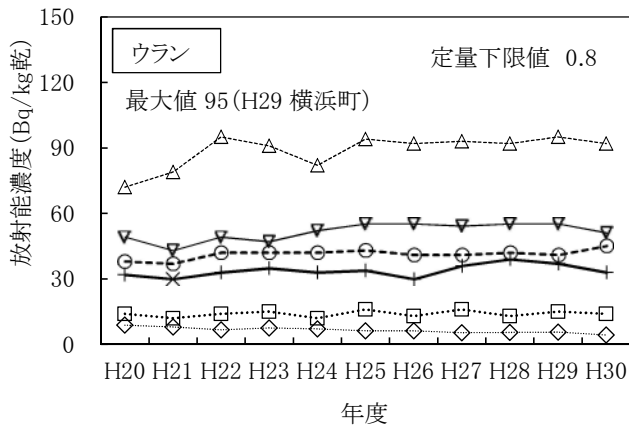

(凡例)

- ◆ 尾駿(県)
- △ 横浜町
- ▽ 千樽
- 千歳平
- 尾駿(事業者)
- ⊕ 比較対象(青森市)

- ・ヨウ素-129、プルトニウム-238及びキュリウム-244については、これまでの測定値が全てNDであったためグラフの作成を省略した。
- ・マーカの無い箇所はNDを、「×」は、採取場所が通常の場所からずれていたと考えられたことから、平常の変動幅の設定に用いないこととした測定値を示す。
- ・ウランはウラン-234、ウラン-235及びウラン-238の合計。
- ・尾駿(県)は、平成26年度に採取場所を変更している。
- ・比較対照(青森市)は、平成28年度に採取場所を変更している。

○図1-4 海底土中の放射能濃度の推移

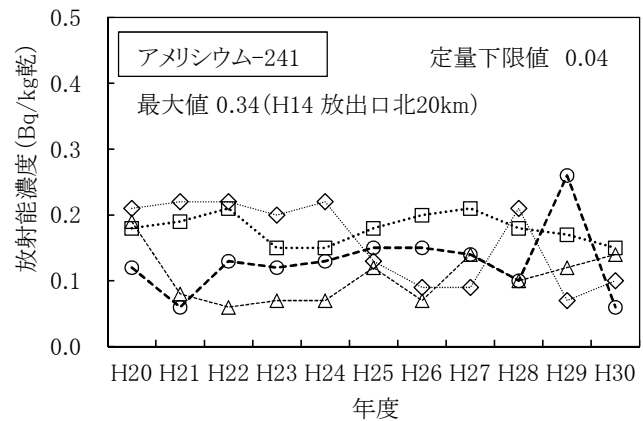
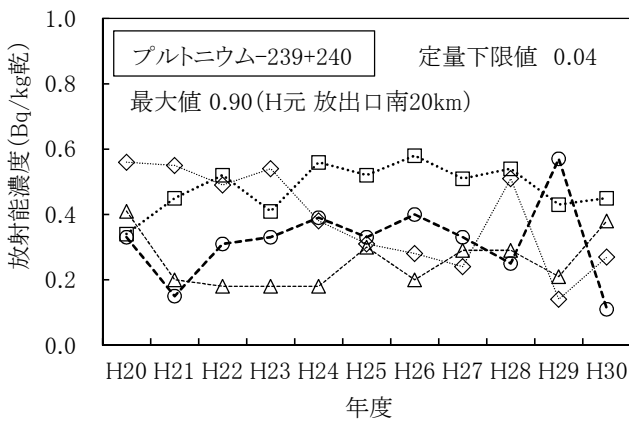

(凡例)

- ◆ 放出口付近(県)
- △ 放出口南20km
- 放出口北20km
- 放出口付近(事業者)

- ・セシウム-137、ストロンチウム-90、プルトニウム-238、キュリウム-244については、これまでの測定値が全てNDであったためグラフの作成を省略した。



## 4. 線量の推定・評価

(1) 測定結果に基づく線量

平成 30 年度の測定結果に基づき実施する「施設起因の線量の推定・評価」については、施設寄与が認められなかったので省略した。

(2) 放出源情報に基づく線量(事業者報告)

再処理工場から放出された放射性物質に起因する実効線量として、「再処理事業所 再処理事業指定申請書及びその添付書類(平成 23 年 2 月 14 日許可)」に示されるものと同様の計算モデル及びパラメータを用い、平成 30 年度 1 年間の放出実績をもとに算出した結果を表 1 に示す。

表 1 放出源情報に基づく実効線量算出結果 (単位:mSv/年)

放射性気体廃棄物による実効線量	0.000036
放射性液体廃棄物による実効線量	0.00000075
合 計	0.000037 <sup>※1</sup>

放射性気体廃棄物による、放射性雲からの外部被ばく、地表沈着による外部被ばく及び呼吸摂取による内部被ばくの合計が最大と評価されたのは、主排気筒を基準として方位 W、距離 0.9 km の地点であった。

※1: 放射性気体廃棄物による実効線量と放射性液体廃棄物による実効線量を加算しても、有効数字の取扱いの関係で一致しないことがある。

### (3) 自然放射線等による線量

原子燃料サイクル施設から環境への影響を評価する場合の参考として、「自然放射線等による線量算出要領(平成 30 年 3 月改訂、青森県)」に基づき、平成 30 年度 1 年間の自然放射線等による実効線量を算出した。

#### ① 外部被ばく

表 2 に示すとおり、平成 30 年度の外部被ばくによる実効線量は、0.133 ～ 0.226 ミリシーベルト<sup>※2</sup>であった。

外部被ばくによる実効線量は、宇宙線を除いた自然放射線等について算出したものである。算出結果は主に大地からの放射線によるものである。

#### ② 内部被ばく

表 3 に示すとおり、平成 30 年度の内部被ばくによる預託実効線量(摂取後 50 年間の総線量)は、合計として 0.0084 ミリシーベルト<sup>※2</sup>であった。

内部被ばくによる預託実効線量は、施設から放出される可能性のある放射性核種の代表的なものを対象核種として算出したものであり、今年度の算出結果は、ストロンチウム-90 及び炭素-14 によるものであった。このうち、ストロンチウム-90 は核実験等に起因するものであり、炭素-14 については、自然に存在するものと核実験等に起因するものである。

---

※2: 過去の自然放射線等による実効線量

外部被ばく: 0.131～0.226 ミリシーベルト(平成 25～29 年度)

内部被ばく: 0.0072～0.0252 ミリシーベルト(平成 20～29 年度)

[参考] 世界の年間一人当たりの自然放射線による実効線量は、外部被ばくとして、宇宙から約 0.39 ミリシーベルト、大地から約 0.48 ミリシーベルトであり、また、内部被ばくとして、空気中のラドンから約 1.26 ミリシーベルト、食物から約 0.29 ミリシーベルトであり、合計で約 2.4 ミリシーベルトである。

(出典:「原子放射線の影響に関する国連科学委員会の総会に対する 2008 年報告書」)

表2 外部被ばくによる実効線量(平成30年度)

青 森 県			
測 定 地 点		実 効 線 量 (mSv)	
六ヶ所村	尾 駁	0.183	
	千 歳 平	0.186	
	平 沼	0.178	
	泊	0.175	
	出 戸	0.142	
	老 部 川	0.170	
	富 ノ 沢	0.199	
	二 又	0.175	
	むつ小川原 石 油 備 蓄	0.173	
	室 ノ 久 保	0.177	
	六 原	0.201	
	倉 内	0.167	
	横 浜 町	吹 越	0.174
		明 神 平	0.216
横 浜 町 役 場		0.199	
野 辺 地 町	有 戸	0.210	
	野 辺 地	0.225	
東 通 村	白 糠	0.190	
東 北 町	西 公 園	0.158	
	水 喰	0.166	
	淋 代	0.183	
	東 北 町 役 場	0.185	
三 沢 市	三 沢 市 役 所	0.226	
比較対照 (青森市)	環 境 保 健 セ ン タ ー	0.207	

事 業 者		
測 定 地 点		実 効 線 量 (mSv)
六ヶ所村	老 部 川	0.133
	二 又	0.146
	室 ノ 久 保	0.139
	石 川	0.166
	新 町	0.183
	大 石 平	0.175
	富 ノ 沢	0.159
	雲 雀 平	0.165
	むつ小川原 石 油 備 蓄	0.147
	千 樽	0.153
	豊 原	0.142
	千 歳 平	0.144
	六 原	0.170

- 外部被ばくによる実効線量は、対照用RPLDの線量を差し引いたRPLDの測定値(年間積算線量)から算出した。
- 測定地点においてRPLDは、大地などの放射線、宇宙線及びRPLD自身に含まれる放射性物質からの放射線(自己照射)による線量を合わせて測定している。  
一方、対照用RPLDは鉛容器に収納しているため、大地などからの放射線がさえぎられ、主に自己照射と宇宙線(一部は鉛しゃへいにより吸収される)による線量を測定している。
- 表2に示す外部被ばくによる実効線量は、主に大地などからの放射線による実効線量に相当する。
- 対照用RPLDの設置条件は以下のとおりである。  
設置場所 県 : 青森県原子力センター(鉄筋コンクリート2階建)の1階(六ヶ所村)  
事業者: 日本原燃(株)環境管理センター(鉄筋コンクリート2階建)の1階(六ヶ所村)  
容器 鉛 5cm厚

表3 内部被ばくによる預託実効線量(平成30年度)

食品等の種類	<sup>54</sup> Mn	<sup>60</sup> Co	<sup>106</sup> Ru	<sup>134</sup> Cs	<sup>137</sup> Cs	<sup>144</sup> Ce	<sup>154</sup> Eu	<sup>3</sup> H	<sup>14</sup> C	<sup>90</sup> Sr	<sup>2380</sup> Pu	<sup>239+240</sup> Pu	U	<sup>131</sup> I	備考
米	NE	NE	NE	NE	NE	NE	NE	—	0.0059	NE	NE	NE	NE	—	
葉菜	NE	NE	NE	NE	NE	NE	NE	—	0.0004	0.0004	NE	NE	NE	—	
根菜・いも類	NE	NE	NE	NE	NE	NE	NE	—	0.0008	0.0001	NE	NE	NE	—	
海水魚	NE	NE	NE	NE	NE	NE	NE	NE	—	NE	NE	NE	—	—	
淡水魚	NE	NE	NE	NE	NE	NE	NE	—	—	NE	NE	NE	NE	—	
無脊椎動物(海水産)	NE	NE	NE	NE	NE	NE	NE	—	—	NE	NE	NE	—	—	
無脊椎動物(淡水産)	NE	NE	NE	NE	NE	NE	NE	—	—	NE	NE	NE	—	—	
海藻類	NE	NE	NE	NE	NE	NE	NE	—	—	NE	NE	NE	—	—	
牛乳(原乳)	NE	NE	NE	NE	NE	NE	NE	—	0.0008	NE	—	—	NE	—	
飲料水	NE	NE	NE	NE	NE	NE	NE	NE	—	NE	NE	NE	—	—	
空気	NE	NE	NE	NE	NE	NE	NE	NE	—	NE	NE	NE	NE	NE	
計	NE	NE	NE	NE	NE	NE	NE	NE	0.0079	0.0005	NE	NE	NE	NE	

合計 0.0084mSv

- ・青森県及び日本原燃株式会社が平成30年度に調査した全測定結果の食品等の種類毎、対象核種毎の単純平均値を用いて算出した。ただし、測定値にND(定量下限値未満)が含まれる場合は、NDを定量下限値の値として算出した。
- ・食品等の種類毎、対象核種毎の算出結果が、0.00005 mSv 未満の場合、または、測定値全てが定量下限値未満の場合は、線量をNEとした。
- ・計を求める場合は、NEを加算していない。
- ・算出した預託実効線量は、ストロンチウム-90については核実験等に起因するものであり、炭素-14については自然に存在するものと核実験等に起因するものである。



# 東 通 原 子 力 発 電 所





## 1. 青森県実施分測定結果

(1) 空間放射線量率測定結果

① モニタリングステーションによる空間放射線量率(NaI)測定結果

(単位:nGy/h)

測定局	測定月	平均	最大	最小	標準偏差	平常の変動幅を外れた時間数 (単位:時間)	平常の変動幅を外れた原因と時間数 (単位:時間)		平常の変動幅	過去の測定値の範囲	備考
							施設起因	降雨等			
小田野沢	4月	18	36	16	2.8	8	0	8	6~30 (18±12)	10~91	
	5月	18	45	16	4.1	22	0	22			
	6月	17	47	16	2.5	5	0	5			
	7月	17	33	16	2.2	3	0	3			
	8月	18	49	16	3.8	14	0	14			
	9月	18	48	16	3.2	11	0	11			
	10月	19	52	17	3.3	12	0	12			
	11月	18	47	17	2.9	10	0	10			
	12月	18	48	15	4.0	15	0	15			
	1月	16	42	13	3.6	14	0	14			
	2月	15	37	12	2.9	4	0	4			
	3月	18	36	16	2.0	3	0	3			
	年間	18	52	12	3.3	121	0	121			
老部	4月	17	34	15	2.9	11	0	11	4~28 (16±12)	8~111	
	5月	17	44	15	4.3	31	0	31			
	6月	16	38	15	1.7	2	0	2			
	7月	16	35	14	2.3	7	0	7			
	8月	17	50	15	4.1	22	0	22			
	9月	17	44	15	3.8	24	0	24			
	10月	17	41	15	3.2	14	0	14			
	11月	17	45	15	3.4	16	0	16			
	12月	17	42	13	4.4	25	0	25			
	1月	15	38	11	3.9	13	0	13			
	2月	13	39	10	3.6	9	0	9			
	3月	16	34	14	2.0	2	0	2			
	年間	16	50	10	3.6	176	0	176			
近川	4月	21	39	20	2.7	8	0	8	8~34 (21±13)	8~80	
	5月	22	45	20	3.7	19	0	19			
	6月	21	45	20	2.4	6	0	6			
	7月	21	37	20	1.9	3	0	3			
	8月	22	47	20	3.2	10	0	10			
	9月	22	41	19	2.8	8	0	8			
	10月	22	59	20	3.1	9	0	9			
	11月	22	59	20	3.1	11	0	11			
	12月	22	48	17	4.5	18	0	18			
	1月	19	41	15	3.7	7	0	7			
	2月	16	36	13	3.0	2	0	2			
	3月	21	47	17	2.6	5	0	5			
	年間	21	59	13	3.5	106	0	106			

- ・測定値は1時間値。
- ・測定時間数は1年間で約8,800時間。
- ・測定値は3 MeVを超える高エネルギー成分を含まない。
- ・「平常の変動幅」は、過去の測定値の「平均値±(標準偏差の3倍)」。
- ・「過去の測定値の範囲」は、平成25~29年度の測定値の「最小値~最大値」。ただし、小田野沢局については平成27~29年度の測定値の「最小値~最大値」。
- ・「施設起因」は、監視対象施設である東通原子力発電所に起因するもの。
- ・「降雨等」に分類する要因としては、「降雨、降雪、雷雨、積雪等の気象要因及び地理・地形上の要因等の自然条件の変化」、「医療・産業等に用いる放射性同位元素の影響」、「国内外の他の原子力施設からの影響」などが挙げられる。
- ・「施設起因」と「降雨等」の影響が同時に認められた場合は、その主たる原因に分類している。

(参考)モニタリングステーションによる空間放射線量率(電離箱)測定結果

(単位:nGy/h)

測定局	測定月	平均	最大	最小	標準偏差	備考
小 田 野 沢	4月	57	75	54	2.9	
	5月	57	81	54	3.8	
	6月	56	83	54	2.4	
	7月	56	71	54	2.2	
	8月	57	84	54	3.5	
	9月	57	82	54	2.9	
	10月	57	88	54	3.3	
	11月	57	82	54	2.8	
	12月	57	84	53	4.0	
	1月	56	79	52	3.5	
	2月	54	75	51	2.8	
	3月	57	75	54	2.2	
	年間	57	88	51	3.2	
	老 部	4月	56	74	53	2.8
5月		56	80	53	3.9	
6月		55	75	53	1.8	
7月		55	72	53	2.3	
8月		56	85	53	3.8	
9月		56	79	53	3.4	
10月		56	79	53	3.2	
11月		56	81	53	3.1	
12月		56	79	52	4.2	
1月		55	76	51	3.7	
2月		53	77	49	3.4	
3月		56	73	53	2.1	
年間		56	85	49	3.4	
近 川		4月	60	77	57	2.6
	5月	60	80	57	3.4	
	6月	60	81	57	2.3	
	7月	59	74	57	1.9	
	8月	60	82	57	3.0	
	9月	60	77	57	2.6	
	10月	60	95	57	3.1	
	11月	60	94	57	2.9	
	12月	60	83	55	4.3	
	1月	58	78	53	3.6	
	2月	55	74	52	3.0	
	3月	60	83	56	2.6	
	年間	59	95	52	3.3	

・測定値は1時間値。

・測定値は3 MeVを超える高エネルギー成分を含む。

② モニタリングポストによる空間放射線量率(NaI)測定結果

(単位:nGy/h)

測定局	測定月	平均	最大	最小	標準偏差	平常の変動幅を外れた時間数 (単位:時間)	平常の変動幅を外れた原因と時間数 (単位:時間)		平常の変動幅	過去の測定値の範囲	備考
							施設起因	降雨等			
砂子又	4月	22	38	20	2.9	7	0	7	8~34 (21±13)	10~93	
	5月	22	46	20	4.0	25	0	25			
	6月	21	48	20	2.4	6	0	6			
	7月	21	34	20	1.8	0	0	0			
	8月	22	47	20	4.3	27	0	27			
	9月	22	59	20	3.5	16	0	16			
	10月	22	43	20	3.0	9	0	9			
	11月	22	53	20	3.0	8	0	8			
	12月	21	47	17	4.3	16	0	16			
	1月	19	52	15	4.3	17	0	17			
	2月	18	36	15	2.8	1	0	1			
	3月	21	39	19	2.2	4	0	4			
	年間	21	59	15	3.6	136	0	136			
古野牛川	4月	20	35	18	2.4	3	0	3	7~31 (19±12)	9~84	
	5月	20	43	18	3.4	20	0	20			
	6月	20	43	18	2.1	5	0	5			
	7月	19	34	18	1.5	2	0	2			
	8月	20	41	18	3.1	14	0	14			
	9月	20	73	18	3.5	11	0	11			
	10月	21	46	19	3.0	14	0	14			
	11月	20	45	18	2.3	6	0	6			
	12月	21	51	17	3.8	18	0	18			
	1月	18	57	14	4.5	16	0	16			
	2月	15	31	13	2.4	0	0	0			
	3月	19	42	17	2.1	5	0	5			
	年間	19	73	13	3.2	114	0	114			
尻 労	4月	20	35	18	2.3	7	0	7	9~31 (20±11)	11~73	
	5月	20	42	18	3.1	15	0	15			
	6月	20	48	18	2.4	6	0	6			
	7月	20	37	18	1.9	2	0	2			
	8月	20	50	18	3.5	14	0	14			
	9月	20	35	18	2.0	4	0	4			
	10月	21	45	19	3.0	14	0	14			
	11月	20	41	18	2.6	9	0	9			
	12月	20	47	17	3.9	23	0	23			
	1月	18	54	14	4.6	22	0	22			
	2月	16	30	13	2.3	0	0	0			
	3月	19	41	17	2.4	5	0	5			
	年間	19	54	13	3.2	121	0	121			

測定局	測定月	平均	最大	最小	標準 偏差	平常の 変動幅 を外れた 時間数 (単位: 時間)	平常の変動幅を外 れた原因と時間数 (単位:時間)		平常の 変動幅	過去の 測定値 の範囲	備 考
							施設起因	降雨等			
桜木町	4月	17	33	15	2.6	2	0	2	1~31 (16±15)	5~101	
	5月	18	42	15	4.2	27	0	27			
	6月	17	64	15	3.6	6	0	6			
	7月	17	32	15	2.0	1	0	1			
	8月	17	51	15	4.3	18	0	18			
	9月	17	35	15	2.8	6	0	6			
	10月	18	45	15	4.0	19	0	19			
	11月	17	43	15	3.2	11	0	11			
	12月	17	45	12	5.0	16	0	16			
	1月	13	40	8	4.7	10	0	10			
	2月	10	30	8	2.8	0	0	0			
	3月	15	38	10	3.2	4	0	4			
	年間	16	64	8	4.3	120	0	120			
関 根	4月	22	36	21	2.2	4	0	4	11~33 (22±11)	12~92	
	5月	23	45	21	3.3	23	0	23			
	6月	22	53	21	2.4	5	0	5			
	7月	22	34	21	1.6	1	0	1			
	8月	23	51	21	3.1	11	0	11			
	9月	23	46	21	2.2	3	0	3			
	10月	23	49	20	3.4	25	0	25			
	11月	23	46	21	2.5	12	0	12			
	12月	22	45	19	3.4	7	0	7			
	1月	20	58	16	4.1	14	0	14			
	2月	18	30	15	2.1	0	0	0			
	3月	22	43	19	2.0	4	0	4			
	年間	22	58	15	3.2	109	0	109			
吹 越	4月	23	41	21	2.3	5	0	5	12~34 (23±11)	14~93	
	5月	23	43	21	3.2	19	0	19			
	6月	23	46	21	1.9	6	0	6			
	7月	23	39	21	2.0	7	0	7			
	8月	23	52	21	3.1	11	0	11			
	9月	23	40	22	2.6	7	0	7			
	10月	24	61	21	3.1	12	0	12			
	11月	23	50	21	2.8	11	0	11			
	12月	24	47	20	3.9	30	0	30			
	1月	22	51	18	4.2	19	0	19			
	2月	21	40	17	3.0	5	0	5			
	3月	23	43	21	2.7	15	0	15			
	年間	23	61	17	3.1	147	0	147			

測定局	測定月	平均	最大	最小	標準偏差	平常の変動幅を外れた時間数 (単位:時間)	平常の変動幅を外れた原因と時間数 (単位:時間)		平常の変動幅	過去の測定値の範囲	備考
							施設起因	降雨等			
泊	4月	22	43	20	3.4	6	0	6	5~37 (21±16)	9~130	
	5月	22	51	20	4.7	26	0	26			
	6月	21	61	20	3.2	5	0	5			
	7月	22	42	20	2.8	5	0	5			
	8月	22	69	20	5.4	22	0	22			
	9月	22	43	20	3.5	10	0	10			
	10月	23	51	20	3.9	14	0	14			
	11月	22	59	20	3.7	9	0	9			
	12月	21	51	15	5.5	18	0	18			
	1月	17	54	12	5.5	11	0	11			
	2月	13	41	10	4.0	2	0	2			
	3月	21	42	15	3.0	1	0	1			
	年間	21	69	10	4.9	129	0	129			
尾駁	4月	23	45	21	3.4	5	0	5	5~39 (22±17)	8~141	
	5月	24	55	21	4.8	26	0	26			
	6月	23	47	21	2.2	4	0	4			
	7月	23	42	21	2.4	1	0	1			
	8月	23	79	21	4.8	8	0	8			
	9月	23	43	21	3.2	3	0	3			
	10月	23	51	21	3.3	10	0	10			
	11月	23	54	18	3.5	5	0	5			
	12月	22	46	16	5.1	8	0	8			
	1月	17	51	13	5.0	7	0	7			
	2月	15	39	11	3.6	0	0	0			
	3月	22	45	16	3.2	2	0	2			
	年間	22	79	11	4.7	79	0	79			

- ・測定値は1時間値。
- ・測定時間数は1年間で約8,800時間。
- ・測定値は3 MeVを超える高エネルギー成分を含まない。
- ・「平常の変動幅」は、過去の測定値の「平均値±(標準偏差の3倍)」。
- ・「過去の測定値の範囲」は、平成25~29年度の測定値の「最小値~最大値」。ただし、泊局については平成27~29年度の測定値の「最小値~最大値」。
- ・「施設起因」は、監視対象施設である東通原子力発電所に起因するもの。
- ・「降雨等」に分類する要因としては、「降雨、降雪、雷雨、積雪等の気象要因及び地理・地形上の要因等の自然条件の変化」、「医療・産業等に用いる放射性同位元素の影響」、「国内外の他の原子力施設からの影響」などが挙げられる。
- ・「施設起因」と「降雨等」の影響が同時に認められた場合は、その主たる原因に分類している。

(参考)モニタリングポストによる空間放射線量率(電離箱)測定結果

(単位:nGy/h)

測定局	測定月	平均	最大	最小	標準偏差	備考
砂子又	4月	56	72	53	2.9	
	5月	57	77	54	3.7	
	6月	56	80	54	2.3	
	7月	55	67	53	1.7	
	8月	56	79	53	3.9	
	9月	56	88	53	3.2	
	10月	57	76	53	3.0	
	11月	56	84	54	2.8	
	12月	56	79	52	4.1	
	1月	55	84	51	4.0	
	2月	53	70	50	2.6	
	3月	56	74	54	2.3	
	年間	56	88	50	3.3	
	古野牛川	4月	58	75	55	2.6
5月		59	82	55	3.5	
6月		58	82	54	2.4	
7月		59	72	54	1.9	
8月		59	78	55	3.3	
9月		58	109	53	3.5	
10月		58	82	54	3.3	
11月		57	81	53	2.6	
12月		57	88	51	4.3	
1月		54	93	50	4.7	
2月		53	69	49	2.6	
3月		57	78	53	2.4	
年間		57	109	49	3.7	
尻 芳		4月	59	75	56	2.5
	5月	60	83	57	3.3	
	6月	60	92	57	2.8	
	7月	60	78	57	2.2	
	8月	62	92	58	3.8	
	9月	61	76	57	2.5	
	10月	62	85	58	3.5	
	11月	60	82	58	2.9	
	12月	61	90	56	4.2	
	1月	60	96	55	4.8	
	2月	58	77	52	3.0	
	3月	61	84	58	2.7	
	年間	60	96	52	3.4	
	桜木町	4月	54	71	50	2.9
5月		55	79	50	4.4	
6月		55	103	51	4.0	
7月		54	70	51	2.4	
8月		54	88	50	4.6	
9月		53	72	50	3.1	
10月		54	83	50	4.3	
11月		52	78	49	3.3	
12月		51	81	44	5.3	
1月		47	76	42	5.2	
2月		45	66	41	3.0	
3月		51	75	43	3.6	
年間		52	103	41	5.0	

測定局	測定月	平均	最大	最小	標準偏差	備考
関根	4月	53	68	49	2.7	
	5月	53	75	50	3.6	
	6月	52	83	49	2.6	
	7月	52	65	50	1.9	
	8月	53	80	50	3.2	
	9月	52	76	50	2.3	
	10月	53	78	50	3.8	
	11月	52	75	50	2.7	
	12月	53	76	50	3.5	
	1月	52	87	48	3.8	
	2月	50	63	46	1.9	
	3月	53	75	50	2.5	
	年間	52	87	46	3.1	
	吹越	4月	63	80	60	
5月		63	79	59	2.8	
6月		62	84	60	1.9	
7月		62	75	59	1.9	
8月		62	87	59	2.8	
9月		62	77	59	2.3	
10月		63	97	60	2.9	
11月		62	86	59	2.6	
12月		63	84	59	3.6	
1月		62	88	58	3.8	
2月		60	79	57	2.8	
3月		63	82	60	2.6	
年間		62	97	57	2.8	
泊		4月	62	80	58	3.1
	5月	62	86	58	4.1	
	6月	61	98	58	3.0	
	7月	61	79	58	2.6	
	8月	62	104	57	4.9	
	9月	61	79	58	3.2	
	10月	62	88	59	3.6	
	11月	62	95	58	3.3	
	12月	61	88	55	5.0	
	1月	58	92	52	5.1	
	2月	54	79	50	3.7	
	3月	61	80	54	3.0	
	年間	61	104	50	4.4	
	尾駁	4月	62	82	59	3.1
5月		62	91	58	4.2	
6月		61	82	58	2.1	
7月		61	78	57	2.3	
8月		61	110	58	4.3	
9月		62	78	58	2.8	
10月		62	86	58	3.1	
11月		61	89	56	3.2	
12月		61	81	54	4.7	
1月		56	86	52	4.5	
2月		54	76	50	3.3	
3月		61	80	55	3.1	
年間		60	110	50	4.2	

・測定値は1時間値。

・測定値は3 MeVを超える高エネルギー成分を含む。



③モニタリングカーによる空間放射線量率(NaI)測定結果

ア 定点測定

測定地点		空間放射線量率(nGy/h)				積雪深(cm)				備考
		第1 四 半 期	第2 四 半 期	第3 四 半 期	第4 四 半 期	第1 四 半 期	第2 四 半 期	第3 四 半 期	第4 四 半 期	
東通村	白糠	13	13	14	12	0	0	0	0	
	大平滝浄水場	16	16	17	14	0	0	0	3	
	小田野沢	13	13	14	12	0	0	0	0	
	上田代	15	15	16	14	0	0	0	0	
	砂子又	15	15	16	14	0	0	0	0	
むつ市	浜奥内	12	11	13	12	0	0	0	0	
	中野沢	15	15	16	15	0	0	0	0	
横浜町	浜田	19	18	19	18	0	0	0	0	
六ヶ所村	泊	20	20	21	20	0	0	0	0	

- ・測定値は10分値。
- ・降雨雪のない状況で測定。

イ 走行測定

測定地点	測定値の範囲(nGy/h)				備考
	第1 四 半 期	第2 四 半 期	第3 四 半 期	第4 四 半 期	
ルートA(泊～発電所)	13～19	13～18	14～21	13～19	
ルートB(発電所～砂子又)	11～23	11～22	11～23	11～22	
ルートC(発電所～近川)	12～20	12～19	14～20	11～18	
ルートD(浜田～奥内)	14～21	13～19	14～21	14～21	

- ・測定値は500m毎の平均値。
- ・降雨雪のない状況で測定。

## (2) 積算線量測定結果(RPLD)

測定地点		年間積算線量 ( $\mu$ Gy/365日)	3か月積算線量( $\mu$ Gy/91日)					備考
			第1 四半期	第2 四半期	第3 四半期	第4 四半期	平常の 変動幅	
東通村	小田野沢	354	88	89	91	85	83 ~ 92	
	老部	350	87	88	89	85	80 ~ 91	
	砂子又	376	95	95	95	91	85 ~ 98	
	古野牛川	376	93	95	95	92	85 ~ 97	
	尻芳	376	93	95	96	91	84 ~ 97	
	大平滝浄水場	372	96	96	96	83	75 ~ 99	
	猿ヶ森	422	108	109	109	95	88 ~ 113	
目名	381	97	98	98	87	81 ~ 102		
むつ市	近川	387	96	98	98	93	84 ~ 101	
	桜木町	359	91	93	92	83	77 ~ 94	
	関根	383	96	98	96	91	86 ~ 99	
	一里小屋	404	101	102	102	98	91 ~ 104	
	美付	369	92	92	95	89	85 ~ 96	
横浜町	吹越	372	92	94	94	92	84 ~ 94	
	有畑	432	109	110	110	103	93 ~ 115	
六ヶ所村	泊	374	94	96	95	89	84 ~ 99	
	尾駸	384	98	98	98	88	79 ~ 104	
	二又	374	93	95	95	90	87 ~ 98	
比較対照 (むつ市川内町)	比較対照 (むつ市川内町)	398	101	102	102	92	84 ~ 107	

・測定値は宇宙線の一部及び自己照射の線量を含む。

・「3か月積算線量」は、測定期間の測定値を91日あたりに換算し整数で示した値。

・「年間積算線量」は、各測定期間の測定値を合計した後、365日あたりに換算し整数で示した値。

・「平常の変動幅」は平成25～29年度の3か月積算線量測定値の「最小値～最大値」。

ただし、小田野沢及び泊については平成27～29年度の3か月積算線量の測定値の「最小値～最大値」。

美付における平成29年度第4四半期の測定値は平常の変動幅の設定に用いていない(平成29年度報 付5参照)。

## (3)大気浮遊じん中の全β放射能測定結果

(単位:Bq/m<sup>3</sup>)

測定局	採取期間	検体数	平均	最大	最小	備考
小田野沢	H30. 4. 2 ~ H30. 7. 2	719	1.1	5.8	0.044	
	H30. 7. 2 ~ H30.10. 1	725	1.1	6.4	0.018	
	H30.10. 1 ~ H31. 1. 4	754	1.4	3.3	0.14	
	H31. 1. 4 ~ H31. 4. 1※	682	1.7	4.8	0.22	
	年 間	2,880	1.3	6.4	0.018	
老 部	H30. 4. 2 ~ H30. 7. 2	719	1.0	4.6	0.038	
	H30. 7. 2 ~ H30.10. 1	725	1.0	5.3	0.015	
	H30.10. 1 ~ H31. 1. 4	754	1.3	3.1	0.15	
	H31. 1. 4 ~ H31. 4. 1	690	1.6	4.6	0.38	
	年 間	2,888	1.2	5.3	0.015	
近 川	H30. 4. 2 ~ H30. 7. 2	719	1.3	9.3	0.075	
	H30. 7. 2 ~ H30.10. 1	725	1.3	6.4	0.023	
	H30.10. 1 ~ H31. 1. 4	754	1.5	5.4	0.14	
	H31. 1. 4 ~ H31. 4. 1	690	1.8	5.8	0.34	
	年 間	2,888	1.5	9.3	0.023	

・3時間集じん終了直後、10分間測定。

・平均値の算出においては、測定値に検出限界以下のものが含まれる場合、そのときの検出限界値を測定値として算出し、平均値に「<」を付ける。全ての平均値が検出限界以下の場合、平均値も検出限界以下とし「\*」と表示する。

※ 小田野沢局については、平成31年1月8日21時～24時に採取した試料がろ紙送りの不具合により適切に測定がなされなかったことから、その間の測定値を欠測とした。

## (4)大気中のヨウ素-131測定結果

(単位:mBq/m<sup>3</sup>)

測定局	採取期間	検体数	平均	最大	最小	備考
小田野沢	H30. 4. 2 ~ H30. 7. 2	13	ND	ND	ND	
	H30. 7. 2 ~ H30.10. 1	13	ND	ND	ND	
	H30.10. 1 ~ H30.12.31	13	ND	ND	ND	
	H30.12.31 ~ H31. 4. 1	13	ND	ND	ND	
	年 間	52	ND	ND	ND	
老 部	H30. 4. 2 ~ H30. 7. 2	13	ND	ND	ND	
	H30. 7. 2 ~ H30.10. 1	13	ND	ND	ND	
	H30.10. 1 ~ H30.12.31	13	ND	ND	ND	
	H30.12.31 ~ H31. 4. 1	13	ND	ND	ND	
	年 間	52	ND	ND	ND	
近 川	H30. 4. 2 ~ H30. 7. 2	13	ND	ND	ND	
	H30. 7. 2 ~ H30.10. 1	13	ND	ND	ND	
	H30.10. 1 ~ H30.12.31	13	ND	ND	ND	
	H30.12.31 ~ H31. 4. 1	13	ND	ND	ND	
	年 間	52	ND	ND	ND	

・168時間捕集後、1時間測定。

(5) 環境試料中の放射能測定結果

試料名	採取地点	採取年月日	単位	機 器					
				<sup>54</sup> Mn	<sup>59</sup> Fe	<sup>58</sup> Co	<sup>60</sup> Co	<sup>134</sup> Cs	<sup>137</sup> Cs
大気浮遊じん	小 田 野 沢	H30. 4. 2~ H30. 5. 2	mBq/m <sup>3</sup>	ND	ND	ND	ND	ND	ND
		H30. 5. 2~ H30. 6. 1		ND	ND	ND	ND	ND	ND
		H30. 6. 1~ H30. 7. 2		ND	ND	ND	ND	ND	ND
		H30. 7. 2~ H30. 8. 1		ND	ND	ND	ND	ND	ND
		H30. 8. 1~ H30. 9. 3		ND	ND	ND	ND	ND	ND
		H30. 9. 3~ H30.10. 1		ND	ND	ND	ND	ND	ND
		H30.10. 1~ H30.11. 1		ND	ND	ND	ND	ND	ND
		H30.11. 1~ H30.12. 3		ND	ND	ND	ND	ND	ND
		H30.12. 3~ H31. 1. 4		ND	ND	ND	ND	ND	ND
		H31. 1. 4~ H31. 2. 1		ND	ND	ND	ND	ND	ND
		H31. 2. 1~ H31. 3. 1		ND	ND	ND	ND	ND	ND
		H31. 3. 1~ H31. 4. 1		ND	ND	ND	ND	ND	ND
	老 部	H30. 4. 2~ H30. 5. 2		ND	ND	ND	ND	ND	ND
		H30. 5. 2~ H30. 6. 1		ND	ND	ND	ND	ND	ND
		H30. 6. 1~ H30. 7. 2		ND	ND	ND	ND	ND	ND
		H30. 7. 2~ H30. 8. 1		ND	ND	ND	ND	ND	ND
		H30. 8. 1~ H30. 9. 3		ND	ND	ND	ND	ND	ND
		H30. 9. 3~ H30.10. 1		ND	ND	ND	ND	ND	ND
		H30.10. 1~ H30.11. 1		ND	ND	ND	ND	ND	ND
		H30.11. 1~ H30.12. 3		ND	ND	ND	ND	ND	ND
		H30.12. 3~ H31. 1. 4		ND	ND	ND	ND	ND	ND
		H31. 1. 4~ H31. 2. 1		ND	ND	ND	ND	ND	ND
		H31. 2. 1~ H31. 3. 1		ND	ND	ND	ND	ND	ND
		H31. 3. 1~ H31. 4. 1		ND	ND	ND	ND	ND	ND

分 析					放射化学分析			備 考
<sup>7</sup> Be	<sup>40</sup> K	<sup>214</sup> Bi	<sup>228</sup> Ac	<sup>131</sup> I	<sup>3</sup> H	<sup>90</sup> Sr	<sup>239+240</sup> Pu	
4.9	—	—	—	—	—	—	—	
3.8	—	—	—	—	—	—	—	
2.1	—	—	—	—	—	—	—	
1.5	—	—	—	—	—	—	—	
2.2	—	—	—	—	—	—	—	
4.9	—	—	—	—	—	—	—	
4.4	—	—	—	—	—	—	—	
5.1	—	—	—	—	—	—	—	
3.8	—	—	—	—	—	—	—	
4.4	—	—	—	—	—	—	—	
4.9	—	—	—	—	—	—	—	
5.1	—	—	—	—	—	—	—	
5.0	—	—	—	—	—	—	—	
3.8	—	—	—	—	—	—	—	
2.1	—	—	—	—	—	—	—	
1.6	—	—	—	—	—	—	—	
2.1	—	—	—	—	—	—	—	
5.1	—	—	—	—	—	—	—	
4.6	—	—	—	—	—	—	—	
5.6	—	—	—	—	—	—	—	
3.8	—	—	—	—	—	—	—	
4.5	—	—	—	—	—	—	—	
4.8	—	—	—	—	—	—	—	
5.0	—	—	—	—	—	—	—	

試料名	採取地点	採取年月日	単位	機 器								
				<sup>54</sup> Mn	<sup>59</sup> Fe	<sup>58</sup> Co	<sup>60</sup> Co	<sup>134</sup> Cs	<sup>137</sup> Cs			
大気浮遊じん	近 川	H30.4.2~ H30.5.2	mBq/m <sup>3</sup>	ND	ND	ND	ND	ND	ND			
		H30.5.2~ H30.6.1		ND	ND	ND	ND	ND	ND			
		H30.6.1~ H30.7.2		ND	ND	ND	ND	ND	ND			
		H30.7.2~ H30.8.1		ND	ND	ND	ND	ND	ND			
		H30.8.1~ H30.9.3		ND	ND	ND	ND	ND	ND			
		H30.9.3~ H30.10.1		ND	ND	ND	ND	ND	ND			
		H30.10.1~ H30.11.1		ND	ND	ND	ND	ND	ND			
		H30.11.1~ H30.12.3		ND	ND	ND	ND	ND	ND			
		H30.12.3~ H31.1.4		ND	ND	ND	ND	ND	ND			
		H31.1.4~ H31.2.1		ND	ND	ND	ND	ND	ND			
		H31.2.1~ H31.3.1		ND	ND	ND	ND	ND	ND			
		H31.3.1~ H31.4.1		ND	ND	ND	ND	ND	ND			
		降下物		砂子又	H30.3.30~ H30.4.27	Bq/m <sup>2</sup>	ND	ND	ND	ND	ND	ND
					H30.4.27~ H30.5.31		ND	ND	ND	ND	ND	ND
H30.5.31~ H30.6.29	ND		ND		ND		ND	ND	ND			
H30.6.29~ H30.7.31	ND		ND		ND		ND	ND	ND			
H30.7.31~ H30.8.31	ND		ND		ND		ND	ND	ND			
H30.8.31~ H30.9.28	ND		ND		ND		ND	ND	ND			
H30.9.28~ H30.10.31	ND		ND		ND		ND	ND	ND			
H30.10.31~ H30.11.30	ND		ND		ND		ND	ND	ND			
H30.11.30~ H30.12.28	ND		ND		ND		ND	ND	ND			
H30.12.28~ H31.1.31	ND		ND		ND		ND	ND	ND			
H31.1.31~ H31.2.28	ND		ND		ND		ND	ND	ND			
H31.2.28~ H31.3.29	ND		ND		ND		ND	ND	ND			
H30.3.30~ H31.3.29	—		—		—		—	—	—			

分 析					放射化学分析			備 考
<sup>7</sup> Be	<sup>40</sup> K	<sup>214</sup> Bi	<sup>228</sup> Ac	<sup>131</sup> I	<sup>3</sup> H	<sup>90</sup> Sr	<sup>239+240</sup> Pu	
5.1	—	—	—	—	—	—	—	
4.0	—	—	—	—	—	—	—	
2.5	—	—	—	—	—	—	—	
1.7	—	—	—	—	—	—	—	
2.0	—	—	—	—	—	—	—	
5.1	—	—	—	—	—	—	—	
4.6	—	—	—	—	—	—	—	
5.5	—	—	—	—	—	—	—	
4.0	—	—	—	—	—	—	—	
4.4	—	—	—	—	—	—	—	
4.9	—	—	—	—	—	—	—	
5.0	—	—	—	—	—	—	—	
370	ND	—	—	—	—	—	—	
230	ND	—	—	—	—	—	—	
140	ND	—	—	—	—	—	—	
84	ND	—	—	—	—	—	—	
280	ND	—	—	—	—	—	—	
260	ND	—	—	—	—	—	—	
210	ND	—	—	—	—	—	—	
210	ND	—	—	—	—	—	—	
320	ND	—	—	—	—	—	—	
260	ND	—	—	—	—	—	—	
170	ND	—	—	—	—	—	—	
150	ND	—	—	—	—	—	—	
—	—	—	—	—	—	ND	ND	採取期間は1年間

試料名	採取地点	採取年月日	単位	機 器					
				<sup>54</sup> Mn	<sup>59</sup> Fe	<sup>58</sup> Co	<sup>60</sup> Co	<sup>134</sup> Cs	<sup>137</sup> Cs
河川水	小老部川上流	H30.4.20	mBq/ℓ トリチウム についてはBq/ℓ	ND	ND	ND	ND	ND	ND
		H30.10.5		ND	ND	ND	ND	ND	ND
水道水	老 部	H30.4.18		ND	ND	ND	ND	ND	ND
		H30.7.12		ND	ND	ND	ND	ND	ND
		H30.10.4		ND	ND	ND	ND	ND	ND
		H31.1.11		ND	ND	ND	ND	ND	ND
	砂 子 又	H30.4.18		ND	ND	ND	ND	ND	ND
		H30.7.12		ND	ND	ND	ND	ND	ND
		H30.10.4		ND	ND	ND	ND	ND	ND
		H31.1.11		ND	ND	ND	ND	ND	ND
	一 里 小 屋	H30.4.18		ND	ND	ND	ND	ND	ND
		H30.7.12		ND	ND	ND	ND	ND	ND
		H30.10.4		ND	ND	ND	ND	ND	ND
		H31.1.11		ND	ND	ND	ND	ND	ND
有 畑	H30.4.18	ND		ND	ND	ND	ND	ND	
	H30.7.12	ND		ND	ND	ND	ND	ND	
	H30.10.4	ND		ND	ND	ND	ND	ND	
	H31.1.11	ND		ND	ND	ND	ND	ND	
井 戸 水	浜 奥 内	H30.7.13	ND	ND	ND	ND	ND	ND	
		H31.1.16	ND	ND	ND	ND	ND	ND	
	有 畑	H30.7.13	ND	ND	ND	ND	ND	ND	
		H31.1.16	ND	ND	ND	ND	ND	ND	
表 土	周辺監視区域 境界付近	H30.7.19	Bq/kg乾	ND	ND	ND	ND	ND	4
	小 田 野 沢	H30.7.3		ND	ND	ND	ND	ND	4
	比 較 対 照 (むつ市川内町)	H30.7.12		ND	ND	ND	ND	ND	9
精 米	目 名	H30.9.29	Bq/kg生	ND	ND	ND	ND	ND	ND
	奥 内	H30.9.20		ND	ND	ND	ND	ND	ND
バ レ イ シ ョ	有 畑	H30.8.4		ND	ND	ND	ND	ND	ND
ダ イ コ ン	向 野 泊	H30.11.8		ND	ND	ND	ND	ND	ND
		H30.11.2		ND	ND	ND	ND	ND	ND



分 析					放射化学分析			備 考
<sup>7</sup> Be	<sup>40</sup> K	<sup>214</sup> Bi	<sup>228</sup> Ac	<sup>131</sup> I	<sup>3</sup> H	<sup>90</sup> Sr	<sup>239+240</sup> Pu	
ND	ND	—	—	—	ND	—	—	
ND	ND	—	—	—	ND	—	—	
ND	ND	—	—	—	ND	—	—	
ND	ND	—	—	—	ND	—	—	
ND	ND	—	—	—	ND	—	—	
ND	ND	—	—	—	ND	—	—	
ND	ND	—	—	—	ND	—	—	
ND	ND	—	—	—	ND	—	—	
ND	ND	—	—	—	ND	—	—	
ND	ND	—	—	—	ND	—	—	
ND	ND	—	—	—	ND	—	—	
ND	ND	—	—	—	ND	—	—	
ND	ND	—	—	—	ND	—	—	
ND	ND	—	—	—	ND	—	—	
ND	ND	—	—	—	ND	—	—	
ND	ND	—	—	—	ND	—	—	
ND	ND	—	—	—	ND	—	—	
ND	ND	—	—	—	ND	—	—	
ND	ND	—	—	—	ND	—	—	
ND	230	ND	ND	—	—	—	ND	
ND	180	ND	ND	—	—	—	0.09	
ND	310	16	31	—	—	—	0.16	
ND	28	—	—	—	—	ND	—	
ND	29	—	—	—	—	ND	—	
ND	110	—	—	—	—	ND	—	
ND	67	—	—	—	—	0.07	—	
ND	60	—	—	—	—	0.04	—	

試料名	採取地点	採取年月日	単位	機 器							
				<sup>54</sup> Mn	<sup>59</sup> Fe	<sup>58</sup> Co	<sup>60</sup> Co	<sup>134</sup> Cs	<sup>137</sup> Cs		
ハクサイ	上田屋	H30.10.31	Bq/kg生	ND	ND	ND	ND	ND	ND		
アブラナ	大豆田	H30.4.25		ND	ND	ND	ND	ND	ND		
牛乳(原乳)	豊栄	H30.4.3	Bq/ℓ	ND	ND	ND	ND	ND	ND		
		H30.7.4		ND	ND	ND	ND	ND	ND		
		H30.10.1		ND	ND	ND	ND	ND	ND		
		H31.1.30		ND	ND	ND	ND	ND	ND		
	東栄	H30.4.3		ND	ND	ND	ND	ND	ND		
		H30.7.4		ND	ND	ND	ND	ND	ND		
		H30.10.1		ND	ND	ND	ND	ND	ND		
		H31.1.30		ND	ND	ND	ND	ND	ND		
牛肉	野牛	H31.1.16	ND	ND	ND	ND	ND	ND			
牧草	小田野沢	H30.5.30	ND	ND	ND	ND	ND	0.7			
	野牛	H30.6.5	ND	ND	ND	ND	ND	ND			
松葉	小田野沢	H30.5.1	Bq/kg生	ND	ND	ND	ND	ND	ND		
		H30.11.2		ND	ND	ND	ND	ND	ND		
	比較対照 (むつ市川内町)	H30.5.1		ND	ND	ND	ND	ND	ND		
		H30.11.8		ND	ND	ND	ND	ND	ND		
海水	放水口付近	H30.7.24	mBq/ℓ トリチウム についてはBq/ℓ	ND	ND	ND	ND	ND	ND		
		H31.1.25		ND	ND	ND	ND	ND	ND		
	放水口沖 北2km地点	H30.7.24		ND	ND	ND	ND	ND	ND		
		H31.1.25		ND	ND	ND	ND	ND	ND		
	放水口沖 南2km地点	H30.7.24		ND	ND	ND	ND	ND	ND		
		H31.1.25		ND	ND	ND	ND	ND	ND		
	海底土	放水口付近		H30.7.24	Bq/kg乾	ND	ND	ND	ND	ND	ND
		放水口沖 北2km地点		H30.7.24		ND	ND	ND	ND	ND	ND
放水口沖 南2km地点		H30.7.24	ND	ND		ND	ND	ND	ND		

分 析					放射化学分析			備 考
<sup>7</sup> Be	<sup>40</sup> K	<sup>214</sup> Bi	<sup>228</sup> Ac	<sup>131</sup> I	<sup>3</sup> H	<sup>90</sup> Sr	<sup>239+240</sup> Pu	
ND	70	—	—	ND	—	0.14	—	
ND	110	—	—	ND	—	0.31	—	
ND	54	—	—	ND	—	ND	—	
ND	51	—	—	ND	—	ND	—	
ND	51	—	—	ND	—	ND	—	
ND	52	—	—	ND	—	ND	—	
ND	49	—	—	ND	—	ND	—	
ND	50	—	—	ND	—	ND	—	
ND	52	—	—	ND	—	ND	—	
ND	51	—	—	ND	—	ND	—	
ND	78	—	—	—	—	ND	—	
31	120	—	—	ND	—	—	—	チモシー、オーチャートグラス、クローバー
18	150	—	—	—	—	—	—	チモシー、オーチャートグラス
63	65	—	—	—	—	0.04	—	
89	74	—	—	—	—	ND	—	
74	71	—	—	—	—	0.83	—	
64	81	—	—	—	—	0.59	—	
ND	—	—	—	—	ND	—	—	
ND	—	—	—	—	ND	—	—	
ND	—	—	—	—	ND	—	—	
ND	—	—	—	—	ND	—	—	
ND	—	—	—	—	ND	—	—	
ND	—	—	—	—	ND	—	—	
ND	170	ND	ND	—	—	—	0.30	
ND	170	ND	ND	—	—	—	0.34	
ND	140	ND	ND	—	—	—	0.32	

試料名	採取地点	採取年月日	単位	機 器					
				<sup>54</sup> Mn	<sup>59</sup> Fe	<sup>58</sup> Co	<sup>60</sup> Co	<sup>134</sup> Cs	<sup>137</sup> Cs
ヒラメ	六ヶ所村 前面海域	H30.10.11	Bq/kg生	ND	ND	ND	ND	ND	ND
カレイ	東通村 太平洋側海域	H30. 5.24		ND	ND	ND	ND	ND	ND
ウスメバル	東通村 太平洋側海域	H30. 5.24		ND	ND	ND	ND	ND	ND
コウナゴ	東通村 太平洋側海域	H30. 5.14		ND	ND	ND	ND	ND	ND
アワビ	小田野沢沖	H30.11.26		ND	ND	ND	ND	ND	ND
ホタテ	横浜町前 面海域	H30. 7.19		ND	ND	ND	ND	ND	ND
コンブ	放水口付 近老部沖	H30. 8. 4		ND	ND	ND	ND	ND	ND
		H30. 8. 4		ND	ND	ND	ND	ND	ND
タコ	小田野沢	H30.11.26		ND	ND	ND	ND	ND	ND
ムラサキイガイ	小田野沢	H30. 7.22		ND	ND	ND	ND	ND	ND
		H31. 1.20	ND	ND	ND	ND	ND	ND	

・機器分析によるγ線放出核種、<sup>3</sup>H及び<sup>90</sup>Srの測定値は試料採取日に補正した値。

・ヒラメ(六ヶ所村前面海域)及びホタテ(横浜町前面海域)は原子燃料サイクル施設環境放射線調査の試料を兼ねる。

分 析					放射化学分析			備 考
<sup>7</sup> Be	<sup>40</sup> K	<sup>214</sup> Bi	<sup>228</sup> Ac	<sup>131</sup> I	<sup>3</sup> H	<sup>90</sup> Sr	<sup>239+240</sup> Pu	
ND	140	—	—	—	—	ND	—	
ND	130	—	—	—	—	ND	—	
ND	130	—	—	—	—	ND	—	
ND	140	—	—	—	—	ND	—	
ND	72	—	—	—	—	ND	0.009	
ND	86	—	—	—	—	ND	ND	
ND	280	—	—	ND	—	ND	0.003	
ND	270	—	—	ND	—	ND	0.004	
ND	71	—	—	—	—	ND	—	
ND	29	—	—	—	—	ND	ND	
ND	33	—	—	—	—	ND	ND	

## (6)気象観測結果

①風速・気温・湿度・降水量・積雪深

測定局	測定月	風速(m/sec)		気温(°C)			湿度(%)		降水量(mm)	積雪深(cm)				
		平均	最大	平均	最高	最低	平均	最小		平均	最大	最小	過去の値	
													平均	最大
小田野沢	4月	—	—	—	—	—	—	—	122.0	0	0	0	0	0
	5月	—	—	—	—	—	—	—	153.5	0	0	0	0	0
	6月	—	—	—	—	—	—	—	126.0	0	0	0	0	0
	7月	—	—	—	—	—	—	—	165.0	0	0	0	0	0
	8月	—	—	—	—	—	—	—	335.5	0	0	0	0	0
	9月	—	—	—	—	—	—	—	127.0	0	0	0	0	0
	10月	—	—	—	—	—	—	—	152.0	0	0	0	0	0
	11月	—	—	—	—	—	—	—	62.0	0	2	0	0	9
	12月	—	—	—	—	—	—	—	120.5	3	15	0	5	41
	1月	—	—	—	—	—	—	—	57.5	11	22	1	11	41
	2月	—	—	—	—	—	—	—	64.5	13	29	0	13	36
	3月	—	—	—	—	—	—	—	57.0	0	7	0	1	25
	年間	—	—	—	—	—	—	—	—	1542.5	2	29	0	3
老部	4月	2.4	7.8	8.6	25.6	1.3	69	21	123.5	0	0	0	0	0
	5月	2.4	8.8	11.8	23.6	4.2	78	24	177.5	0	0	0	0	0
	6月	2.1	7.7	15.5	28.7	9.3	82	39	134.0	0	0	0	0	0
	7月	1.8	7.3	19.7	30.8	12.0	89	56	207.0	0	0	0	0	0
	8月	2.5	6.9	20.7	32.5	13.2	86	48	336.0	0	0	0	0	0
	9月	2.1	8.8	19.0	29.1	11.8	80	36	156.5	0	0	0	0	0
	10月	2.1	7.9	14.6	22.1	6.9	75	31	159.0	0	0	0	0	0
	11月	1.9	8.2	8.5	17.6	-0.7	70	40	76.5	0	0	0	0	11
	12月	2.2	5.5	1.5	19.2	-5.9	71	39	124.5	6	20	0	7	34
	1月	2.1	5.5	-0.5	6.0	-7.4	67	38	61.5	22	32	11	21	72
	2月	2.0	6.5	-0.2	9.2	-10.6	66	33	78.5	27	50	6	27	84
	3月	2.2	10.0	3.7	14.1	-2.7	65	22	54.5	0	6	0	10	67
	年間	2.1	10.0	10.2	32.5	-10.6	75	21	1689.0	5	50	0	5	84
近川	4月	1.7	4.8	8.4	25.7	0.3	70	28	134.5	0	0	0	0	26
	5月	1.7	7.7	12.5	25.2	2.7	77	27	171.0	0	0	0	0	0
	6月	1.5	6.2	16.4	29.2	9.0	80	25	117.0	0	0	0	0	0
	7月	1.3	7.1	20.9	32.5	11.7	87	61	117.0	0	0	0	0	0
	8月	1.6	8.0	20.8	31.9	9.9	85	48	294.5	0	0	0	0	0
	9月	1.3	7.7	18.5	28.8	9.1	82	34	132.0	0	0	0	0	0
	10月	1.5	6.6	13.7	22.3	4.5	78	40	120.5	0	0	0	0	0
	11月	1.5	5.9	8.0	17.3	-2.1	72	37	64.0	0	0	0	0	13
	12月	1.7	4.9	1.1	15.4	-6.3	73	45	113.0	2	13	0	4	38
	1月	1.7	4.8	-0.8	6.1	-7.6	69	40	52.0	13	22	3	18	69
	2月	1.5	5.3	-0.7	7.0	-11.2	69	37	60.5	19	36	5	36	97
	3月	1.8	7.2	3.1	16.6	-4.5	68	27	75.5	1	16	0	21	87
	年間	1.6	8.0	10.2	32.5	-11.2	76	25	1451.5	3	36	0	7	97

測定局	測定月	風速(m/sec)		気温(°C)			湿度(%)		降水量(mm)	積雪深(cm)				
		平均	最大	平均	最高	最低	平均	最小		平均	最大	最小	過去の値	
													平均	最大
砂子又	4月	—	—	—	—	—	—	—	133.5	0	0	0	0	2
	5月	—	—	—	—	—	—	—	161.0	0	0	0	0	4
	6月	—	—	—	—	—	—	—	113.0	0	0	0	0	0
	7月	—	—	—	—	—	—	—	110.0	0	0	0	0	0
	8月	—	—	—	—	—	—	—	370.5	0	0	0	0	0
	9月	—	—	—	—	—	—	—	138.0	0	0	0	0	0
	10月	—	—	—	—	—	—	—	143.5	0	0	0	0	0
	11月	—	—	—	—	—	—	—	65.5	0	1	0	0	26
	12月	—	—	—	—	—	—	—	115.5	6	23	0	9	73
	1月	—	—	—	—	—	—	—	60.0	28	43	13	29	74
	2月	—	—	—	—	—	—	—	59.0	34	51	13	44	107
	3月	—	—	—	—	—	—	—	48.5	1	13	0	19	81
	年間	—	—	—	—	—	—	—	—	1518.0	6	51	0	8
古野牛川	4月	—	—	—	—	—	—	—	107.0	0	0	0	0	0
	5月	—	—	—	—	—	—	—	153.5	0	0	0	0	0
	6月	—	—	—	—	—	—	—	116.5	0	0	0	0	0
	7月	—	—	—	—	—	—	—	100.0	0	0	0	0	0
	8月	—	—	—	—	—	—	—	273.0	0	0	0	0	0
	9月	—	—	—	—	—	—	—	154.5	0	0	0	0	0
	10月	—	—	—	—	—	—	—	151.5	0	0	0	0	0
	11月	—	—	—	—	—	—	—	49.5	0	0	0	0	15
	12月	—	—	—	—	—	—	—	108.5	1	7	0	4	54
	1月	—	—	—	—	—	—	—	63.5	13	23	2	14	45
	2月	—	—	—	—	—	—	—	48.5	14	29	0	20	66
	3月	—	—	—	—	—	—	—	45.5	0	8	0	8	58
	年間	—	—	—	—	—	—	—	—	1371.5	2	29	0	4
尻 労	4月	—	—	—	—	—	—	—	102.5	0	0	0	0	1
	5月	—	—	—	—	—	—	—	126.0	0	0	0	0	0
	6月	—	—	—	—	—	—	—	115.5	0	0	0	0	0
	7月	—	—	—	—	—	—	—	149.5	0	0	0	0	0
	8月	—	—	—	—	—	—	—	261.5	0	0	0	0	0
	9月	—	—	—	—	—	—	—	109.0	0	0	0	0	0
	10月	—	—	—	—	—	—	—	170.0	0	0	0	0	0
	11月	—	—	—	—	—	—	—	69.5	0	0	0	0	9
	12月	—	—	—	—	—	—	—	143.5	2	8	0	4	51
	1月	—	—	—	—	—	—	—	65.5	13	28	0	14	49
	2月	—	—	—	—	—	—	—	57.5	17	36	0	19	61
	3月	—	—	—	—	—	—	—	57.5	0	18	0	7	44
	年間	—	—	—	—	—	—	—	—	1427.5	3	36	0	4

測定局	測定月	風速(m/sec)		気温(°C)			湿度(%)		降水量 (mm)	積雪深(cm)				
		平均	最大	平均	最高	最低	平均	最小		平均	最大	最小	過去の値	
													平均	最大
桜木町	4月	—	—	—	—	—	—	—	136.5	0	0	0	0	0
	5月	—	—	—	—	—	—	—	199.0	0	0	0	0	0
	6月	—	—	—	—	—	—	—	140.5	0	0	0	0	0
	7月	—	—	—	—	—	—	—	157.5	0	0	0	0	0
	8月	—	—	—	—	—	—	—	390.5	0	0	0	0	0
	9月	—	—	—	—	—	—	—	152.0	0	0	0	0	0
	10月	—	—	—	—	—	—	—	181.0	0	0	0	0	0
	11月	—	—	—	—	—	—	—	89.0	0	3	0	1	23
	12月	—	—	—	—	—	—	—	176.0	14	39	0	16	82
	1月	—	—	—	—	—	—	—	109.5	48	72	32	48	111
	2月	—	—	—	—	—	—	—	76.0	56	77	32	67	129
	3月	—	—	—	—	—	—	—	71.5	6	33	0	35	124
	年間	—	—	—	—	—	—	—	—	1879.0	10	77	0	14
関根	4月	—	—	—	—	—	—	—	108.5	0	0	0	0	0
	5月	—	—	—	—	—	—	—	162.5	0	0	0	0	0
	6月	—	—	—	—	—	—	—	111.5	0	0	0	0	0
	7月	—	—	—	—	—	—	—	123.0	0	0	0	0	0
	8月	—	—	—	—	—	—	—	261.5	0	0	0	0	0
	9月	—	—	—	—	—	—	—	127.0	0	0	0	0	0
	10月	—	—	—	—	—	—	—	189.0	0	0	0	0	0
	11月	—	—	—	—	—	—	—	69.0	0	0	0	0	17
	12月	—	—	—	—	—	—	—	121.0	7	18	0	8	65
	1月	—	—	—	—	—	—	—	85.5	30	49	15	31	74
	2月	—	—	—	—	—	—	—	66.5	42	59	23	50	117
	3月	—	—	—	—	—	—	—	54.0	3	24	0	21	79
	年間	—	—	—	—	—	—	—	—	1479.0	7	59	0	9
吹越	4月	—	—	—	—	—	—	—	96.5	0	0	0	0	3
	5月	—	—	—	—	—	—	—	135.0	0	0	0	0	0
	6月	—	—	—	—	—	—	—	77.5	0	0	0	0	0
	7月	—	—	—	—	—	—	—	118.5	0	0	0	0	0
	8月	—	—	—	—	—	—	—	249.5	0	0	0	0	0
	9月	—	—	—	—	—	—	—	142.0	0	0	0	0	0
	10月	—	—	—	—	—	—	—	116.5	0	0	0	0	0
	11月	—	—	—	—	—	—	—	66.0	0	1	0	0	12
	12月	—	—	—	—	—	—	—	104.5	3	14	0	4	37
	1月	—	—	—	—	—	—	—	55.5	11	23	3	9	38
	2月	—	—	—	—	—	—	—	60.0	15	31	0	18	57
	3月	—	—	—	—	—	—	—	99.0	1	13	0	7	41
	年間	—	—	—	—	—	—	—	—	1320.5	2	31	0	3



測定局	測定月	風速(m/sec)		気温(°C)			湿度(%)		降水量 (mm)	積雪深(cm)				
		平均	最大	平均	最高	最低	平均	最小		平均	最大	最小	過去の値	
													平均	最大
泊	4月	—	—	—	—	—	—	—	144.5	0	0	0	0	0
	5月	—	—	—	—	—	—	—	199.0	0	0	0	0	0
	6月	—	—	—	—	—	—	—	135.0	0	0	0	0	0
	7月	—	—	—	—	—	—	—	228.5	0	0	0	0	0
	8月	—	—	—	—	—	—	—	434.5	0	0	0	0	0
	9月	—	—	—	—	—	—	—	158.5	0	0	0	0	0
	10月	—	—	—	—	—	—	—	180.0	0	0	0	0	0
	11月	—	—	—	—	—	—	—	70.0	0	2	0	1	17
	12月	—	—	—	—	—	—	—	144.5	7	20	0	5	33
	1月	—	—	—	—	—	—	—	93.0	23	39	7	15	80
	2月	—	—	—	—	—	—	—	89.0	30	55	0	24	73
	3月	—	—	—	—	—	—	—	66.0	0	5	0	4	31
	年間	—	—	—	—	—	—	—	—	1942.5	5	55	0	4
尾駁	4月	—	—	—	—	—	—	—	119.0	0	0	0	0	12
	5月	—	—	—	—	—	—	—	161.5	0	0	0	0	0
	6月	—	—	—	—	—	—	—	103.5	0	0	0	0	0
	7月	—	—	—	—	—	—	—	151.0	0	0	0	0	0
	8月	—	—	—	—	—	—	—	293.0	0	0	0	0	0
	9月	—	—	—	—	—	—	—	138.0	0	0	0	0	0
	10月	—	—	—	—	—	—	—	124.5	0	0	0	0	0
	11月	—	—	—	—	—	—	—	83.0	0	7	0	1	27
	12月	—	—	—	—	—	—	—	124.5	14	43	0	16	85
	1月	—	—	—	—	—	—	—	54.5	49	64	34	45	103
	2月	—	—	—	—	—	—	—	71.0	54	71	30	56	108
	3月	—	—	—	—	—	—	—	80.5	3	30	0	22	98
	年間	—	—	—	—	—	—	—	—	1504.0	10	71	0	12

- ・測定値は「地上気象観測指針(平成14年気象庁)」に基づく1時間値。
- ・積雪深における「過去の値」は、前年度までの5年間(平成25～29年度)の平均値及び最大値。ただし、古野牛川局、尻労局及び桜木町局については、平成25～29年度の平均値及び最大値。小田野沢局及び泊局については、平成26年度に設置場所の移動を行ったことから、平成27～29年度の平均値及び最大値。

②大気安定度出現頻度表

単位:時間(括弧内は%)

測定局	分類	A	A-B	B	B-C	C	C-D	D	E	F	G	計	備考
	測定月												
老 部	4月	16 (2.2)	70 (9.7)	76 (10.6)	10 (1.4)	36 (5.0)	6 (0.8)	331 (46.0)	24 (3.3)	38 (5.3)	112 (15.6)	719 (100)	
	5月	27 (3.6)	72 (9.7)	78 (10.5)	7 (0.9)	42 (5.6)	14 (1.9)	376 (50.5)	15 (2.0)	15 (2.0)	98 (13.2)	744 (100)	
	6月	23 (3.2)	79 (11.0)	83 (11.5)	12 (1.7)	37 (5.1)	10 (1.4)	370 (51.4)	12 (1.7)	10 (1.4)	84 (11.7)	720 (100)	
	7月	29 (3.9)	76 (10.2)	74 (9.9)	8 (1.1)	27 (3.6)	5 (0.7)	488 (65.6)	13 (1.7)	1 (0.1)	23 (3.1)	744 (100)	
	8月	24 (3.2)	55 (7.4)	66 (8.9)	12 (1.6)	26 (3.5)	13 (1.7)	434 (58.3)	23 (3.1)	16 (2.2)	75 (10.1)	744 (100)	
	9月	10 (1.4)	74 (10.3)	80 (11.1)	7 (1.0)	25 (3.5)	6 (0.8)	386 (53.6)	21 (2.9)	2 (0.3)	109 (15.1)	720 (100)	
	10月	13 (1.8)	54 (7.3)	75 (10.2)	9 (1.2)	28 (3.8)	4 (0.5)	348 (47.3)	41 (5.6)	7 (1.0)	157 (21.3)	736 (100)	
	11月	0 (0.0)	34 (4.7)	63 (8.8)	15 (2.1)	32 (4.4)	0 (0.0)	304 (42.2)	23 (3.2)	48 (6.7)	201 (27.9)	720 (100)	
	12月	0 (0.0)	19 (2.6)	32 (4.3)	7 (0.9)	31 (4.2)	3 (0.4)	463 (62.2)	48 (6.5)	37 (5.0)	104 (14.0)	744 (100)	
	1月	0 (0.0)	7 (0.9)	44 (5.9)	13 (1.7)	37 (5.0)	4 (0.5)	446 (59.9)	56 (7.5)	41 (5.5)	96 (12.9)	744 (100)	
	2月	0 (0.0)	41 (6.1)	68 (10.1)	10 (1.5)	28 (4.2)	7 (1.0)	350 (52.1)	21 (3.1)	30 (4.5)	117 (17.4)	672 (100)	
	3月	14 (1.9)	63 (8.5)	78 (10.5)	23 (3.1)	38 (5.1)	1 (0.1)	248 (33.3)	34 (4.6)	70 (9.4)	175 (23.5)	744 (100)	
	年間	156 (1.8)	644 (7.4)	817 (9.3)	133 (1.5)	387 (4.4)	73 (0.8)	4,544 (51.9)	331 (3.8)	315 (3.6)	1,351 (15.4)	8,751 (100)	
近 川	4月	28 (3.9)	67 (9.3)	78 (10.8)	19 (2.6)	22 (3.1)	1 (0.1)	308 (42.8)	9 (1.3)	32 (4.4)	156 (21.7)	720 (100)	
	5月	38 (5.1)	84 (11.3)	87 (11.7)	13 (1.7)	28 (3.8)	0 (0.0)	312 (41.9)	6 (0.8)	14 (1.9)	162 (21.8)	744 (100)	
	6月	40 (5.6)	84 (11.7)	97 (13.5)	10 (1.4)	29 (4.0)	3 (0.4)	337 (46.8)	12 (1.7)	2 (0.3)	106 (14.7)	720 (100)	
	7月	49 (6.6)	77 (10.3)	87 (11.7)	4 (0.5)	19 (2.6)	2 (0.3)	416 (55.9)	5 (0.7)	6 (0.8)	79 (10.6)	744 (100)	
	8月	40 (5.4)	64 (8.6)	67 (9.0)	9 (1.2)	24 (3.2)	6 (0.8)	411 (55.2)	3 (0.4)	1 (0.1)	119 (16.0)	744 (100)	
	9月	34 (4.7)	82 (11.4)	70 (9.7)	4 (0.6)	11 (1.5)	1 (0.1)	299 (41.5)	4 (0.6)	7 (1.0)	208 (28.9)	720 (100)	
	10月	12 (1.6)	57 (7.8)	69 (9.4)	9 (1.2)	23 (3.1)	5 (0.7)	295 (40.2)	28 (3.8)	13 (1.8)	223 (30.4)	734 (100)	
	11月	0 (0.0)	24 (3.3)	66 (9.2)	5 (0.7)	23 (3.2)	0 (0.0)	353 (49.0)	12 (1.7)	25 (3.5)	212 (29.4)	720 (100)	
	12月	0 (0.0)	8 (1.1)	37 (5.0)	3 (0.4)	32 (4.3)	0 (0.0)	481 (64.7)	32 (4.3)	30 (4.0)	120 (16.2)	743 (100)	
	1月	0 (0.0)	6 (0.8)	48 (6.5)	3 (0.4)	41 (5.5)	0 (0.0)	479 (64.4)	28 (3.8)	29 (3.9)	110 (14.8)	744 (100)	
	2月	1 (0.1)	29 (4.3)	61 (9.1)	10 (1.5)	35 (5.2)	0 (0.0)	371 (55.2)	21 (3.1)	22 (3.3)	122 (18.2)	672 (100)	
	3月	18 (2.4)	73 (9.8)	70 (9.4)	18 (2.4)	33 (4.4)	4 (0.5)	267 (35.9)	28 (3.8)	25 (3.4)	208 (28.0)	744 (100)	
	年間	260 (3.0)	655 (7.5)	837 (9.6)	107 (1.2)	320 (3.7)	22 (0.3)	4,329 (49.5)	188 (2.1)	206 (2.4)	1,825 (20.9)	8,749 (100)	

・「発電用原子炉施設の安全解析に関する気象指針(平成13年3月 原子力安全委員会)」に基づく1時間値を用いて分類。

・分類

A:強不安定 B:並不安定 C:弱不安定 D:中 立  
E:弱安定 F:並安定 G:強安定

③風配図

老 部

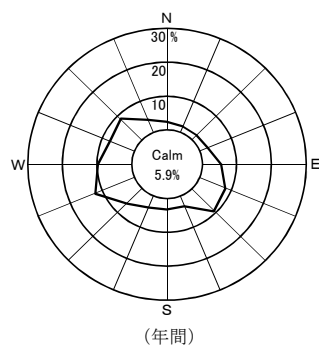
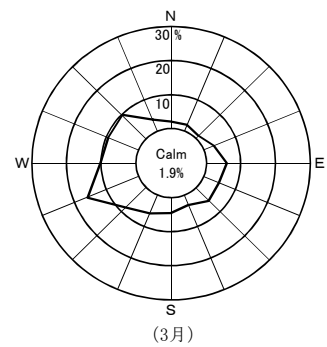
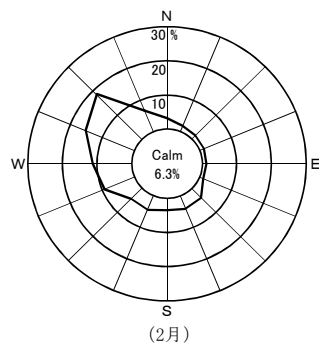
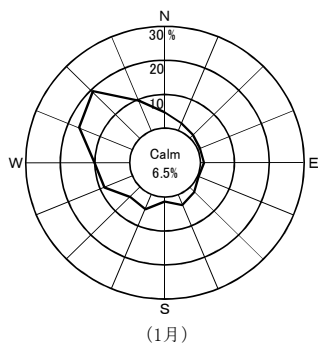
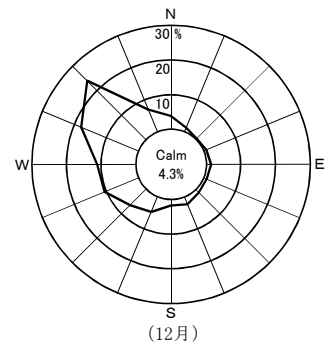
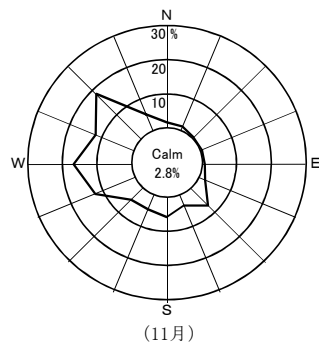
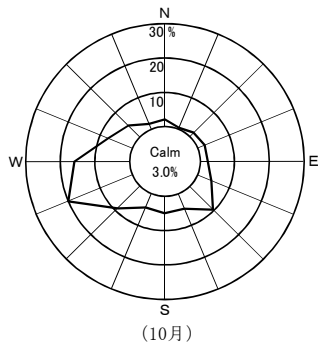
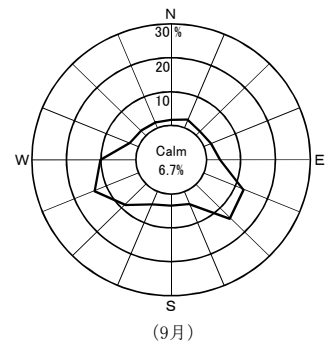
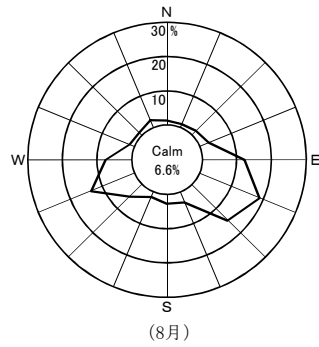
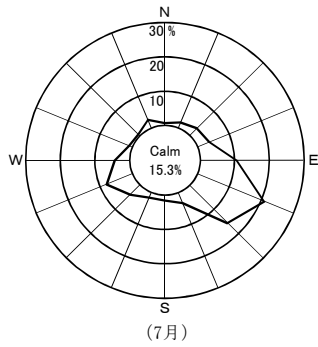
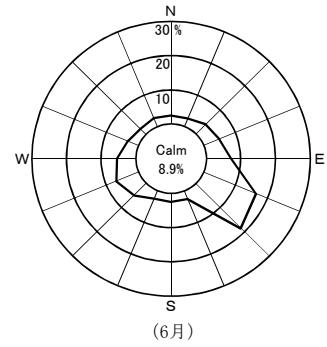
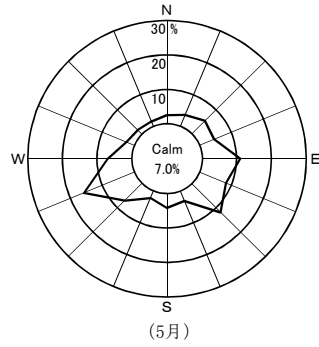
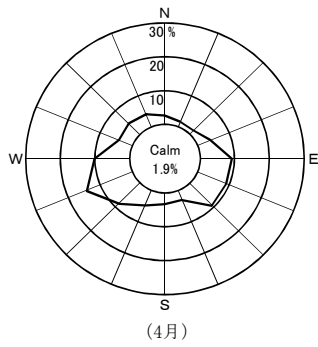

Calm: 風速0.4 m/sec以下

近 川

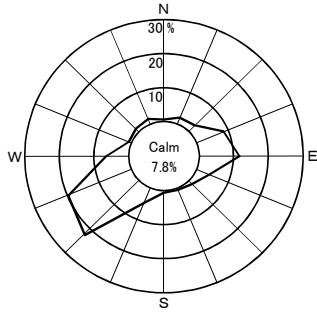

(4月)

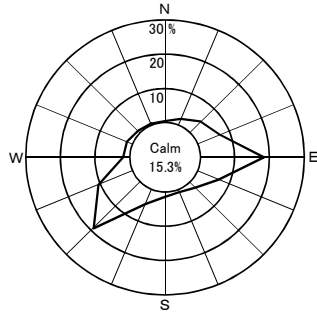

(5月)

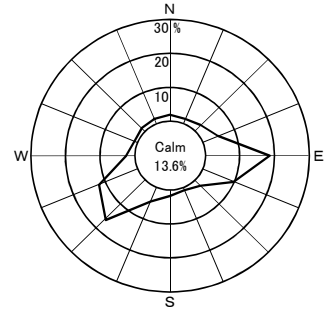

(6月)

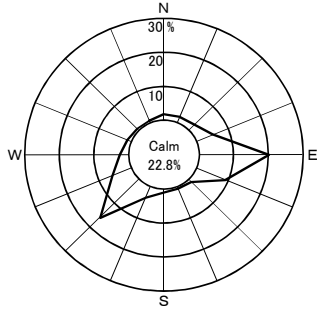

(7月)

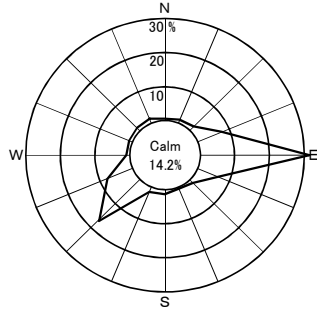

(8月)

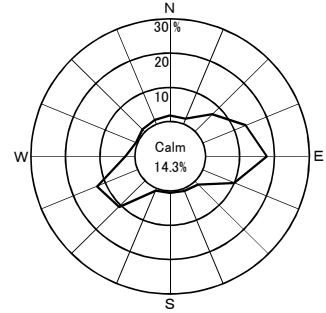

(9月)

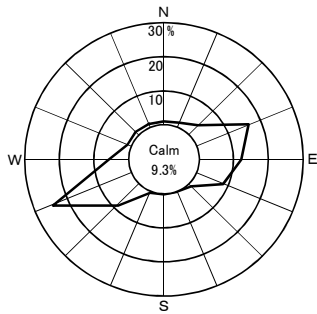

(10月)

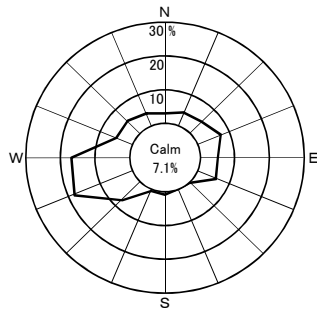

(11月)

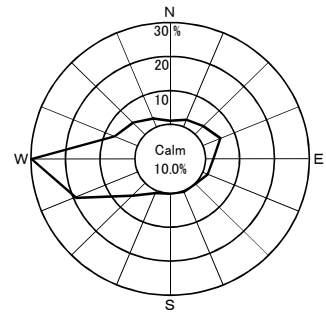

(12月)

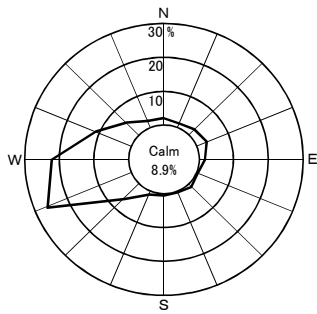

(1月)

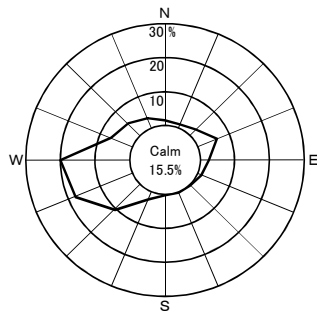

(2月)

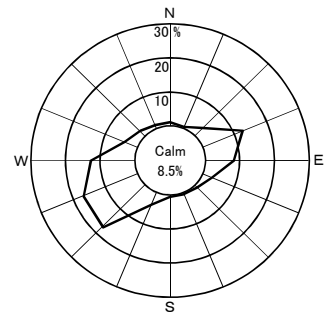

(3月)

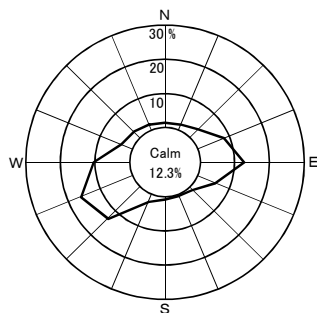

(年間)

Calm: 風速0.4 m/sec以下

## 2. 事業者実施分測定結果

(1)空間放射線量率測定結果

①モニタリングポストによる空間放射線量率(NaI)測定結果

(単位:nGy/h)

測定局	測定月	平均	最大	最小	標準偏差	平常の変動幅を外れた時間 (単位:時間)	平常の変動幅を外れた原因と時間 (単位:時間)		平常の変動幅	過去の測定値の範囲	備考
							施設起因	降雨等			
小川町	4月	16	30	14	2.0	3	0	3	7~27 (17±10)	11~64	
	5月	16	35	14	3.1	16	0	16			
	6月	15	43	14	2.3	6	0	6			
	7月	15	31	14	1.6	2	0	2			
	8月	16	39	14	2.7	9	0	9			
	9月	16	27	14	2.1	0	0	0			
	10月	17	36	15	2.9	18	0	18			
	11月	17	37	15	2.4	10	0	10			
	12月	17	39	14	3.7	23	0	23			
	1月	16	43	13	4.0	22	0	22			
	2月	15	29	13	2.2	1	0	1			
	3月	16	35	15	2.0	5	0	5			
年間	16	43	13	2.8	115	0	115				
林ノ脇	4月	20	37	19	2.1	3	0	3	10~32 (21±11)	12~88	
	5月	20	38	19	2.7	10	0	10			
	6月	20	37	18	1.7	5	0	5			
	7月	20	33	18	1.6	1	0	1			
	8月	20	42	19	2.6	10	0	10			
	9月	21	33	19	2.0	1	0	1			
	10月	22	44	20	2.8	12	0	12			
	11月	21	48	20	2.8	9	0	9			
	12月	21	41	17	3.8	21	0	21			
	1月	20	45	16	3.6	9	0	9			
	2月	18	35	14	2.8	2	0	2			
	3月	21	53	18	3.1	9	0	9			
年間	20	53	14	2.9	92	0	92				

- ・測定値は1時間値。
- ・測定時間数は1年間で約8,800時間。
- ・測定値は3MeVを超える高エネルギー成分を含まない。
- ・「平常の変動幅」は、「過去の測定値」の「平均値±(標準偏差の3倍)」。
- ・「過去の測定値」の範囲は、平成25~29年度の測定値の「最小値~最大値」。
- ・「施設起因」は、監視対象施設である東通原子力発電所に起因するもの。
- ・「降雨等」に分類する要因としては、「降雨、降雪、雷雨、積雪等の気象要因及び地理・地形上の要因等の自然条件の変化」、「医療・産業に用いる放射性同位元素等の影響」、「国内外の他の原子力施設からの影響」などが挙げられる。
- ・「施設起因」と「降雨等」が同時に認められた場合は、その主たる原因に分類している。

## (参考)モニタリングポストによる空間放射線量率(電離箱)測定結果

(単位:nGy/h)

測定局	測定月	平均	最大	最小	標準偏差	備考
小川町	4月	49	65	46	2.1	
	5月	49	68	46	3.1	
	6月	48	78	47	2.4	
	7月	48	64	46	1.7	
	8月	48	72	46	2.8	
	9月	48	59	46	1.9	
	10月	49	69	47	3.0	
	11月	49	68	47	2.4	
	12月	50	71	46	3.7	
	1月	49	76	46	4.0	
	2月	48	63	45	2.2	
	3月	49	69	48	2.1	
	年間	49	78	45	2.8	
林ノ脇	4月	54	73	50	2.4	
	5月	54	73	50	3.0	
	6月	53	74	50	2.0	
	7月	53	67	50	1.9	
	8月	53	78	50	2.9	
	9月	53	65	50	2.1	
	10月	54	77	50	2.9	
	11月	54	80	50	2.9	
	12月	54	74	49	4.1	
	1月	53	80	48	4.1	
	2月	50	70	47	3.1	
	3月	54	88	51	3.4	
	年間	53	88	47	3.1	

・測定値は1時間値。

・測定値は3MeVを超える高エネルギー成分を含む。

(2) 積算線量測定結果(RPLD)

測定地点		年間積算線量 ( $\mu$ Gy/365日)	3箇月積算線量( $\mu$ Gy/91日)					備考
			第1 四半期	第2 四半期	第3 四半期	第4 四半期	平常の変動幅 ( $\mu$ Gy/91日)	
東通村	白 糠	348	88	91	86	81	81 ~ 89	
	上 田 代	387	101	101	97	87	84 ~ 102	
	上 田 屋	393	101	101	98	91	89 ~ 102	
	蒲 野 沢	373	96	96	93	85	85 ~ 99	
むつ市	小 川 町	353	89	89	88	84	84 ~ 90	
横浜町	林 ノ 脇	384	98	97	96	91	88 ~ 97	

- ・測定値は宇宙線の一部及び自己照射の線量を含む。
  - ・「3か月積算線量」は、測定期間の測定値を91日当りに換算し整数で示した値。
  - ・「年間積算線量」は、各測定期間の測定値を合計した後、365日当りに換算し、整数で示した値。
  - ・「平常の変動幅」は平成25～29年度の3か月積算線量の測定値の「最小値～最大値」。
- ただし、白糠については平成26～29年度の3か月積算線量の測定値の「最小値～最大値」。





(3)環境試料中の放射能測定結果

試料名	採取地点	採取年月日	単位	機 器					
				<sup>54</sup> Mn	<sup>59</sup> Fe	<sup>58</sup> Co	<sup>60</sup> Co	<sup>134</sup> Cs	<sup>137</sup> Cs
大気浮遊じん	周辺監視区域境界 付近(西側)	H30. 4. 2~ H30. 5. 2	mBq/m <sup>3</sup>	ND	ND	ND	ND	ND	ND
		H30. 5. 2~ H30. 6. 1		ND	ND	ND	ND	ND	ND
		H30. 6. 1~ H30. 7. 2		ND	ND	ND	ND	ND	ND
		H30. 7. 2~ H30. 8. 1		ND	ND	ND	ND	ND	ND
		H30. 8. 1~ H30. 9. 3		ND	ND	ND	ND	ND	ND
		H30. 9. 3~ H30.10. 1		ND	ND	ND	ND	ND	ND
		H30.10. 1~ H30.11. 2		ND	ND	ND	ND	ND	ND
		H30.11. 2~ H30.12. 3		ND	ND	ND	ND	ND	ND
		H30.12. 3~ H31. 1. 4		ND	ND	ND	ND	ND	ND
		H31. 1. 4~ H31. 2. 1		ND	ND	ND	ND	ND	ND
		H31. 2. 1~ H31. 3. 1		ND	ND	ND	ND	ND	ND
		H31. 3. 1~ H31. 4. 1		ND	ND	ND	ND	ND	ND
	周辺監視区域境界 付近(南側)	H30. 4. 2~ H30. 5. 2	mBq/m <sup>3</sup>	ND	ND	ND	ND	ND	ND
		H30. 5. 2~ H30. 6. 1		ND	ND	ND	ND	ND	ND
		H30. 6. 1~ H30. 7. 2		ND	ND	ND	ND	ND	ND
		H30. 7. 2~ H30. 8. 1		ND	ND	ND	ND	ND	ND
		H30. 8. 1~ H30. 9. 3		ND	ND	ND	ND	ND	ND
		H30. 9. 3~ H30.10. 1		ND	ND	ND	ND	ND	ND
		H30.10. 1~ H30.11. 1		ND	ND	ND	ND	ND	ND
		H30.11. 1~ H30.12. 3		ND	ND	ND	ND	ND	ND
		H30.12. 3~ H31. 1. 4		ND	ND	ND	ND	ND	ND
		H31. 1. 4~ H31. 2. 1		ND	ND	ND	ND	ND	ND
H31. 2. 1~ H31. 3. 1	ND	ND	ND	ND	ND	ND			
H31. 3. 1~ H31. 4. 1	ND	ND	ND	ND	ND	ND			

分 析					放射化学分析		備 考
<sup>7</sup> Be	<sup>40</sup> K	<sup>214</sup> Bi	<sup>228</sup> Ac	<sup>131</sup> I	<sup>3</sup> H	<sup>90</sup> Sr	
4.9	—	—	—	—	—	—	
3.5	—	—	—	—	—	—	
2.0	—	—	—	—	—	—	
1.3	—	—	—	—	—	—	
1.8	—	—	—	—	—	—	
4.5	—	—	—	—	—	—	
4.0	—	—	—	—	—	—	
5.4	—	—	—	—	—	—	
3.8	—	—	—	—	—	—	
4.4	—	—	—	—	—	—	
5.2	—	—	—	—	—	—	
5.1	—	—	—	—	—	—	
4.0	—	—	—	—	—	—	
2.9	—	—	—	—	—	—	
1.6	—	—	—	—	—	—	
1.8	—	—	—	—	—	—	
2.2	—	—	—	—	—	—	
5.2	—	—	—	—	—	—	
4.9	—	—	—	—	—	—	
5.7	—	—	—	—	—	—	
4.0	—	—	—	—	—	—	
4.7	—	—	—	—	—	—	
5.4	—	—	—	—	—	—	
5.3	—	—	—	—	—	—	

試料名	採取地点	採取年月日	単位	機 器					
				<sup>54</sup> Mn	<sup>59</sup> Fe	<sup>58</sup> Co	<sup>60</sup> Co	<sup>134</sup> Cs	<sup>137</sup> Cs
降下物	周辺監視区域境界付近	H30. 3.30～ H30. 4.27	Bq/m <sup>2</sup>	ND	ND	ND	ND	ND	ND
		H30. 4.27～ H30. 5.31		ND	ND	ND	ND	ND	ND
		H30. 5.31～ H30. 6.29		ND	ND	ND	ND	ND	ND
		H30. 6.29～ H30. 7.31		ND	ND	ND	ND	ND	ND
		H30. 7.31～ H30. 8.31		ND	ND	ND	ND	ND	ND
		H30. 8.31～ H30. 9.28		ND	ND	ND	ND	ND	ND
		H30. 9.28～ H30.10.31		ND	ND	ND	ND	ND	ND
		H30.10.31～ H30.11.30		ND	ND	ND	ND	ND	ND
		H30.11.30～ H30.12.28		ND	ND	ND	ND	ND	ND
		H30.12.28～ H31. 1.31		ND	ND	ND	ND	ND	ND
		H31. 1.31～ H31. 2.28		ND	ND	ND	ND	ND	ND
H31. 2.28～ H31. 3.29	ND	ND	ND	ND	ND	ND			
H30. 3.30～ H31. 3.29	—	—	—	—	—	—			
水道水	小 田 野 沢	H30. 4. 3	mBq/ℓ トリチウム については Bq/ℓ	ND	ND	ND	ND	ND	ND
		H30. 7. 4		ND	ND	ND	ND	ND	ND
		H30.10. 2		ND	ND	ND	ND	ND	ND
		H31. 1. 8		ND	ND	ND	ND	ND	ND
	川	H30. 4. 4		ND	ND	ND	ND	ND	ND
		H30. 7. 3		ND	ND	ND	ND	ND	ND
		H30.10. 3		ND	ND	ND	ND	ND	ND
		H31. 1. 9		ND	ND	ND	ND	ND	ND
	泊	H30. 4. 3		ND	ND	ND	ND	ND	ND
		H30. 7. 4		ND	ND	ND	ND	ND	ND
		H30.10. 2		ND	ND	ND	ND	ND	ND
		H31. 1. 8		ND	ND	ND	ND	ND	ND

分 析					放射化学分析		備 考
<sup>7</sup> Be	<sup>40</sup> K	<sup>214</sup> Bi	<sup>228</sup> Ac	<sup>131</sup> I	<sup>3</sup> H	<sup>90</sup> Sr	
270	ND	—	—	—	—	—	
200	ND	—	—	—	—	—	
190	ND	—	—	—	—	—	
160	ND	—	—	—	—	—	
370	ND	—	—	—	—	—	
160	ND	—	—	—	—	—	
170	ND	—	—	—	—	—	
150	ND	—	—	—	—	—	
270	ND	—	—	—	—	—	
260	ND	—	—	—	—	—	
180	ND	—	—	—	—	—	
150	ND	—	—	—	—	—	
—	—	—	—	—	—	0.12	採取期間は1年間
ND	ND	—	—	—	ND	—	
ND	ND	—	—	—	ND	—	
ND	ND	—	—	—	ND	—	
ND	ND	—	—	—	ND	—	
ND	ND	—	—	—	ND	—	
ND	ND	—	—	—	ND	—	
ND	ND	—	—	—	ND	—	
ND	ND	—	—	—	ND	—	
ND	ND	—	—	—	ND	—	
ND	ND	—	—	—	ND	—	

試料名	採取地点	採取年月日	単位	機 器					
				<sup>54</sup> Mn	<sup>59</sup> Fe	<sup>58</sup> Co	<sup>60</sup> Co	<sup>134</sup> Cs	<sup>137</sup> Cs
井戸水	白糠	H30.7.4	mBq/ℓ	ND	ND	ND	ND	ND	ND
		H31.1.8	トリチウム については Bq/ℓ	ND	ND	ND	ND	ND	ND
表土	敷地境界付近	H30.7.23	Bq/kg乾	ND	ND	ND	ND	ND	34
	老部	H30.7.23		ND	ND	ND	ND	ND	33
精米	小田野沢	H30.9.29	Bq/kg生	ND	ND	ND	ND	ND	ND
	大豆田	H30.10.16		ND	ND	ND	ND	ND	ND
バレイショ	白糠	H30.8.13		ND	ND	ND	ND	ND	ND
ダイコン	近川	H30.10.18		ND	ND	ND	ND	ND	ND
キャベツ	砂子又	H30.10.9		ND	ND	ND	ND	ND	ND
ハクサイ	今泉	H30.10.23		ND	ND	ND	ND	ND	ND
牛乳(原乳)	金谷沢	H30.4.4	Bq/ℓ	ND	ND	ND	ND	ND	ND
		H30.7.3		ND	ND	ND	ND	ND	ND
		H30.10.3		ND	ND	ND	ND	ND	ND
		H31.1.9		ND	ND	ND	ND	ND	ND
	鶏沢	H30.4.4		ND	ND	ND	ND	ND	ND
		H30.7.3		ND	ND	ND	ND	ND	ND
		H30.10.3		ND	ND	ND	ND	ND	ND
		H31.1.9		ND	ND	ND	ND	ND	ND
牧草	金谷沢	H30.5.29	Bq/kg生	ND	ND	ND	ND	ND	ND
		H30.7.27		ND	ND	ND	ND	ND	ND
松葉	老部	H30.5.8		ND	ND	ND	ND	ND	ND
		H30.11.5		ND	ND	ND	ND	ND	ND
	大豆田	H30.5.21		ND	ND	ND	ND	ND	ND
		H30.11.6		ND	ND	ND	ND	ND	ND

分 析					放射化学分析		備 考
<sup>7</sup> Be	<sup>40</sup> K	<sup>214</sup> Bi	<sup>228</sup> Ac	<sup>131</sup> I	<sup>3</sup> H	<sup>90</sup> Sr	
ND	ND	—	—	—	ND	—	
ND	ND	—	—	—	ND	—	
ND	250	10	25	—	—	—	
ND	350	25	36	—	—	—	
ND	37	—	—	—	—	ND	
ND	37	—	—	—	—	ND	
ND	110	—	—	—	—	ND	
ND	77	—	—	—	—	ND	
ND	64	—	—	ND	—	0.13	
ND	72	—	—	ND	—	0.07	
ND	46	—	—	ND	—	ND	
ND	48	—	—	ND	—	ND	
ND	47	—	—	ND	—	ND	
ND	48	—	—	ND	—	ND	
ND	50	—	—	ND	—	ND	
ND	50	—	—	ND	—	ND	
ND	50	—	—	ND	—	ND	
ND	50	—	—	ND	—	ND	
10	170	—	—	—	—	—	オーチャートグラス
11	200	—	—	—	—	—	オーチャートグラス(2番草)
58	60	—	—	ND	—	4.1	
71	78	—	—	ND	—	2.5	
78	56	—	—	—	—	1.3	
81	76	—	—	—	—	0.54	

試料名	採取地点	採取年月日	単位	機 器					
				<sup>54</sup> Mn	<sup>59</sup> Fe	<sup>58</sup> Co	<sup>60</sup> Co	<sup>134</sup> Cs	<sup>137</sup> Cs
海 水	放水口付近	H30. 4.17	mBq/ℓ トリチウム については Bq/ℓ	ND	ND	ND	ND	ND	ND
		H30. 7.25		ND	ND	ND	ND	ND	ND
		H30.10.16		ND	ND	ND	ND	ND	ND
		H31. 1.23		ND	ND	ND	ND	ND	ND
	放水口沖	H30. 4.17		ND	ND	ND	ND	ND	ND
		H30. 7.25		ND	ND	ND	ND	ND	ND
		H30.10.16		ND	ND	ND	ND	ND	ND
		H31. 1.23		ND	ND	ND	ND	ND	ND
海 底 土	放水口付近	H30. 7.25	Bq/kg乾	ND	ND	ND	ND	ND	ND
	放水口沖	H30. 7.25		ND	ND	ND	ND	ND	ND
ヒ ラ メ	東通村太平洋側海域	H30. 7.18	Bq/kg生	ND	ND	ND	ND	ND	ND
ア イ ナ メ	東通村太平洋側海域	H30. 7. 3		ND	ND	ND	ND	ND	ND
ホ タ テ	浜 奥 内 沖	H31. 1.23		ND	ND	ND	ND	ND	ND
コ ン ブ	小 田 野 沢 沖	H30. 7.23		ND	ND	ND	ND	ND	ND
	放 水 口 付 近	H30.10.16		ND	ND	ND	ND	ND	ND
ウ ニ	小 田 野 沢 沖	H30. 7.23		ND	ND	ND	ND	ND	ND
チ ガ イ ソ	白 糠	H30. 4.18	ND	ND	ND	ND	ND	ND	
		H30.10.16	ND	ND	ND	ND	ND	ND	

・測定値は、試料採取日に補正した値。



分 析					放射化学分析		備 考
<sup>7</sup> Be	<sup>40</sup> K	<sup>214</sup> Bi	<sup>228</sup> Ac	<sup>131</sup> I	<sup>3</sup> H	<sup>90</sup> Sr	
ND	—	—	—	—	ND	—	
ND	—	—	—	—	ND	—	
ND	—	—	—	—	ND	—	
ND	—	—	—	—	ND	—	
ND	—	—	—	—	ND	—	
ND	—	—	—	—	ND	—	
ND	150	ND	ND	—	—	—	
ND	170	ND	ND	—	—	—	
ND	140	—	—	—	—	ND	
ND	120	—	—	—	—	ND	
6	91	—	—	—	—	ND	
ND	300	—	—	ND	—	ND	
ND	380	—	—	ND	—	ND	
ND	130	—	—	—	—	ND	
ND	260	—	—	—	—	ND	
9	210	—	—	—	—	ND	

## (4)気象観測結果

## ①降水量・積雪深

測定局	測定月	降水量 (mm)	積雪深(cm)				
			平均	最大	最小	過去の値	
						平均	最大
小川町	4月	98.5	0	0	0	0	0
	5月	156.5	0	0	0	0	0
	6月	109.5	0	0	0	0	0
	7月	116.0	0	0	0	0	0
	8月	325.0	0	0	0	0	0
	9月	126.0	0	0	0	0	0
	10月	148.0	0	0	0	0	0
	11月	63.5	0	1	0	0	21
	12月	136.0	7	21	0	7	64
	1月	88.5	25	38	14	24	67
	2月	65.5	31	48	8	37	107
	3月	75.0	1	9	0	16	64
年間	1508.0	5	48	0	7	107	
林ノ脇	4月	87.0	0	0	0	0	21
	5月	122.0	0	0	0	0	0
	6月	77.0	0	0	0	0	0
	7月	90.5	0	0	0	0	0
	8月	222.5	0	0	0	0	0
	9月	76.5	0	0	0	0	0
	10月	101.0	0	0	0	0	0
	11月	50.0	0	0	0	0	17
	12月	71.0	9	31	0	11	52
	1月	36.0	24	46	9	32	96
	2月	48.0	44	72	25	50	104
	3月	112.0	3	26	0	17	71
年間	1093.5	6	72	0	9	104	

・測定値は「地上気象観測指針(平成14年気象庁)」に基づく1時間値。

・積雪深における「過去の値」は、平成25～29年度の同一時期の平均値及び最大値。

### 3. 放射能濃度の推移

○図2-1 表土中の放射能濃度の推移

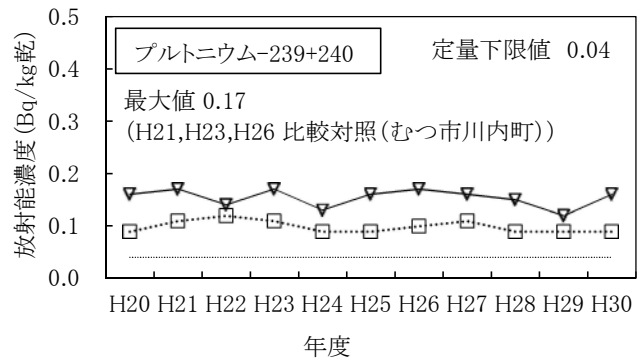
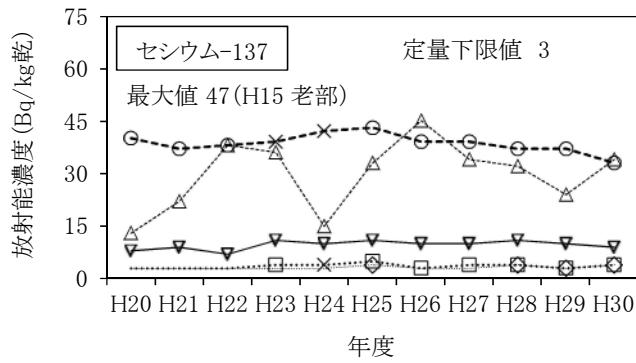

(凡例)

- ◇ 周辺監視区域境界付近
- △ 敷地境界付近
- ▽ 比較対照 (むつ市川内町)
- 小田野沢
- 老部

・マーカーの無い箇所はNDを、「×」は、東京電力ホールディングス(株)福島第一原子力発電所の事故の影響が認められたことから、平常の変動幅の設定に用いないこととした測定値を示す。

○図2-2 海底土中の放射能濃度の推移

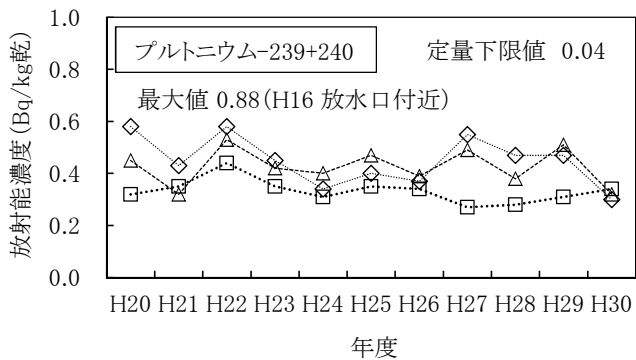

(凡例)

- ◇ 放水口付近(県)
- △ 放水口沖南2km
- 放水口沖北2km

・セシウム-137については、過去の測定値が全てNDであったためグラフの作成を省略した。

## 4. 線量の推定・評価

(1)測定結果に基づく線量

平成 30 年度の測定結果に基づき実施する「施設起因の線量の推定・評価」については、施設寄与が認められなかったため省略した。

(2)放出源情報に基づく線量(事業者報告)

平成 30 年度に東通原子力発電所から放出された放射性物質に起因する実効線量については、放射性気体廃棄物の希ガス及びヨウ素並びに放射性液体廃棄物の放出量が検出限界未満であるため、表 1 のとおり算出を省略した。

表 1 放出源情報に基づく実効線量算出結果 (単位:mSv/年)

放射性気体廃棄物 による実効線量	放射性希ガス による実効線量	周辺監視区域外 における最大線量	※
		線量目標値評価地点 における最大線量	※
	放射性ヨウ素 による実効線量	線量目標値評価地点 における最大線量	※
放射性液体廃棄物による実効線量			※
合 計			※

※:放出源情報に基づく実効線量については、放射性気体廃棄物の希ガス及びヨウ素並びに放射性液体廃棄物の放出量が検出限界未満であるため、算出を省略した。

### (3) 自然放射線等による線量

東通原子力発電所から環境への影響を評価する場合の参考として、「自然放射線等による線量算出要領(平成30年3月改訂、青森県)」に基づき、平成30年度1年間の自然放射線等による実効線量を算出した。

#### ① 外部被ばくによる実効線量

表2に示すとおり、平成30年度の外部被ばくによる実効線量は、0.140 ～ 0.222 ミリシーベルト<sup>※</sup>であった。

外部被ばくによる実効線量は、宇宙線を除いた自然放射線等について算出したものであり、算出結果は、主に大地からの放射線によるものである。

#### ② 内部被ばくによる預託実効線量

表3に示すとおり、平成30年度の内部被ばくによる預託実効線量(摂取後50年間の総線量)は、合計として0.0007 ミリシーベルト<sup>※</sup>であった。

内部被ばくによる預託実効線量は、施設から放出される可能性のある放射性核種の代表的なものを対象核種として算出したものであり、今年度の算出結果は、ストロンチウム-90 によるものであり、核実験等に起因するものである。

---

※ 過去の自然放射線等による実効線量

外部被ばく:0.139 ～ 0.231 ミリシーベルト(平成25～29年度)

内部被ばく:0.0005 ～ 0.0085 ミリシーベルト(平成20～29年度)

[参考] 世界の年間一人当たりの自然放射線による実効線量は、外部被ばくとして、宇宙から約0.39 ミリシーベルト、大地から約0.48 ミリシーベルトであり、また、内部被ばくとして、空気中のラドンから約1.26 ミリシーベルト、食物から約0.29 ミリシーベルトであり、合計で約2.4 ミリシーベルトである。

(出典:「原子放射線の影響に関する国連科学委員会の総会に対する2008年報告書」)

表2 外部被ばくによる実効線量(平成30年度)

青 森 県		
測 定 地 点		実効線量 (mSv)
東 通 村	小 田 野 沢	0.159
	老 部	0.156
	砂 子 又	0.177
	古 野 牛 川	0.177
	尻 労	0.177
	大平滝浄水場	0.174
	猿 ケ 森	0.214
	目 名	0.181
む つ 市	近 川	0.186
	桜 木 町	0.163
	関 根	0.182
	一 里 小 屋	0.199
	美 付	0.171
横 浜 町	吹 越	0.174
	有 畑	0.222
六 ケ 所 村	泊	0.175
	尾 駁	0.183
	二 又	0.175
比 較 対 照 (むつ市川内町)	川 内 町 中 道	0.194

事 業 者		
測 定 地 点		実効線量 (mSv)
東 通 村	白 糠	0.140
	上 田 代	0.171
	上 田 屋	0.176
	蒲 野 沢	0.160
む つ 市	小 川 町	0.144
横 浜 町	林 ノ 脇	0.169

- ・外部被ばくによる実効線量は、対照用RPLDの線量を差し引いたRPLDの測定値(年間積算線量)から算出した。
- ・測定地点においてRPLDは、大地などの放射線、宇宙線及びRPLD自身に含まれる放射性物質からの放射線(自己照射)による線量を合わせて測定している。  
一方、対照用RPLDは鉛容器に収納しているため、大地などからの放射線がさえぎられ、主に自己照射と宇宙線(一部は鉛しゃへいにより吸収される)による線量を測定している。
- ・表2に示す外部被ばくによる実効線量は、主に大地などからの放射線による実効線量に相当する。
- ・対照用RPLDの設置条件は以下のとおりである。  
設置場所 県 : 青森県原子力センター(鉄筋コンクリート2階建)の1階(六ヶ所村)  
事業者: 東北電力(株)東通原子力発電所事務本館(鉄筋コンクリート4階建)の1階(東通村)  
容器 鉛 5 cm厚



表3 内部被ばくによる預託実効線量(平成30年度)

食品等の種類	<sup>54</sup> Mn	<sup>59</sup> Fe	<sup>58</sup> Co	<sup>60</sup> Co	<sup>134</sup> Cs	<sup>137</sup> Cs	<sup>3</sup> H	<sup>90</sup> Sr	<sup>131</sup> I	備考
米	NE	NE	NE	NE	NE	NE	—	NE	—	
葉菜	NE	NE	NE	NE	NE	NE	—	0.0006	NE	
根菜・いも類	NE	NE	NE	NE	NE	NE	—	0.0001	—	
海水魚	NE	NE	NE	NE	NE	NE	—	NE	—	
無脊椎動物(海水産)	NE	NE	NE	NE	NE	NE	—	NE	—	
海藻類	NE	NE	NE	NE	NE	NE	—	NE	NE	
牛乳(原乳)	NE	NE	NE	NE	NE	NE	—	NE	NE	
牛肉	NE	NE	NE	NE	NE	NE	—	NE	—	
飲料水	NE	NE	NE	NE	NE	NE	NE	—	—	
空気	NE	NE	NE	NE	NE	NE	—	—	NE	
計	NE	NE	NE	NE	NE	NE	NE	0.0007	NE	

合計 0.0007 mSv

- ・青森県及び東北電力株式会社が平成30年度に調査した全測定結果の食品等の種類毎、対象核種毎の単純平均値を用いて算出した。ただし、測定値にND(定量下限値未満)が含まれる場合は、NDを定量下限値の値として算出した。
- ・食品等の種類毎、対象核種毎の算出結果が、0.00005 mSv未満の場合、または、測定値全てが定量下限値未満の場合は、線量をNEとした。
- ・計を求める場合は、NEを加算していない。
- ・算出された預託実効線量は、核実験等に起因するものである。



# リサイクル燃料備蓄センター



## 1. 青森県実施分測定結果

## (1) 空間放射線量率測定結果

## ① モニタリングポストによる空間放射線量率(NaI)測定結果

(単位:nGy/h)

測定局	測定月	平均	最大	最小	標準偏差	平常の変動幅を外れた時間数(単位:時間)	平常の変動幅を外れた原因と時間数(単位:時間)		平常の変動幅	過去の測定値の範囲	備考
							施設起因	降雨等			
関根	4月	22	36	21	2.2	4	-	4	11~33 (22±11)	12~92	
	5月	23	45	21	3.3	23	-	23			
	6月	22	53	21	2.4	5	-	5			
	7月	22	34	21	1.6	1	-	1			
	8月	23	51	21	3.1	11	-	11			
	9月	23	46	21	2.2	3	-	3			
	10月	23	49	20	3.4	25	-	25			
	11月	23	46	21	2.5	12	-	12			
	12月	22	45	19	3.4	7	-	7			
	1月	20	58	16	4.1	14	-	14			
	2月	18	30	15	2.1	0	-	0			
	3月	22	43	19	2.0	4	-	4			
	年間		22	58	15	3.2	109	-			

- ・測定値は1時間値。
- ・測定時間数は1年間で約8,800時間。
- ・測定値は3 MeVを超える高エネルギー成分を含まない。
- ・「平常の変動幅」は、過去の測定値の「平均値±(標準偏差の3倍)」。
- ・「過去の測定値の範囲」は、平成25~29年度の測定値の「最小値~最大値」。
- ・「施設起因」は、監視対象施設であるリサイクル燃料備蓄センターに起因するもの。ただし、施設が操業前であるため、表には「-」として記載している。
- ・「降雨等」に分類する要因としては、「降雨、降雪、雷雨、積雪等の気象要因及び地理・地形上の要因等の自然条件の変化」、「医療・産業等に用いる放射性同位元素の影響」、「国内外の他の原子力施設からの影響」などが挙げられる。
- ・「施設起因」と「降雨等」の影響が同時に認められた場合は、その主たる原因に分類している。

## (参考)モニタリングポストによる空間放射線量率(電離箱)測定結果

(単位:nGy/h)

測定局	測定月	平均	最大	最小	標準偏差	備考
関根	4月	53	68	49	2.7	
	5月	53	75	50	3.6	
	6月	52	83	49	2.6	
	7月	52	65	50	1.9	
	8月	53	80	50	3.2	
	9月	52	76	50	2.3	
	10月	53	78	50	3.8	
	11月	52	75	50	2.7	
	12月	53	76	50	3.5	
	1月	52	87	48	3.8	
	2月	50	63	46	1.9	
	3月	53	75	50	2.5	
	年間		52	87	46	

- ・測定値は1時間値。
- ・測定値は3 MeVを超える高エネルギー成分を含む。

(2) 積算線量測定結果 (RPLD)

測定地点		年間積算線量 ( $\mu$ Gy/365日)	3か月積算線量( $\mu$ Gy/91日)					備考
			第1 四半期	第2 四半期	第3 四半期	第4 四半期	平常の 変動幅	
むつ市	関根	383	96	98	96	91	86 ~ 99	
	水川目	359	89	92	92	85	81 ~ 97	
	美付	369	92	92	95	89	85 ~ 96	
	浜関根	390	97	97	99	96	88 ~ 102	
比較対照 (むつ市川内町)	川内町中道	398	101	102	102	92	84 ~ 107	

- ・測定値は宇宙線の一部及び自己照射の線量を含む。
  - ・「3か月積算線量」は測定期間の測定値を91日あたりに換算し整数で示した値。
  - ・「年間積算線量」は各測定期間の測定値を合計した後、365日あたりに換算し整数で示した値。
  - ・「平常の変動幅」は平成25～29年度の3か月積算線量測定値の「最小値～最大値」。
- ただし、美付における平成29年度第4四半期の測定値は平常の変動幅の設定に用いていない(平成29年度報付5参照)。

(3) 環境試料中の放射能測定結果

試料名	採取地点	採取年月日	単位	機器分析										備考
				<sup>54</sup> Mn	<sup>59</sup> Fe	<sup>58</sup> Co	<sup>60</sup> Co	<sup>134</sup> Cs	<sup>137</sup> Cs	<sup>7</sup> Be	<sup>40</sup> K	<sup>214</sup> Bi	<sup>228</sup> Ac	
表土	関根	H30. 7.12	Bq/kg乾	ND	ND	ND	ND	ND	9	ND	320	16	31	
	水川目	H30. 7.12		ND	ND	ND	ND	ND	8	ND	160	ND	ND	
	浜ノ平	H30. 7. 3		ND	ND	ND	ND	ND	9	ND	260	14	24	
	比較対照 (むつ市川内町)	H30. 7.12		ND	ND	ND	ND	ND	9	ND	310	16	31	
松葉	浜ノ平	H30. 5. 9	Bq/kg生	ND	ND	ND	ND	ND	ND	69	64	-	-	
		H30. 11. 6		ND	ND	ND	ND	ND	ND	77	81	-	-	
	比較対照 (むつ市川内町)	H30. 5. 1		ND	ND	ND	ND	ND	ND	74	71	-	-	
		H30. 11. 8		ND	ND	ND	ND	ND	ND	64	81	-	-	

- ・測定値は試料採取日に補正した値。

(4)気象観測結果

①降水量・積雪深

測定局	測定月	降水量 (mm)	積雪深(cm)				
			平均	最大	最小	過去の値	
						平均	最大
関根	4月	108.5	0	0	0	0	0
	5月	162.5	0	0	0	0	0
	6月	111.5	0	0	0	0	0
	7月	123.0	0	0	0	0	0
	8月	261.5	0	0	0	0	0
	9月	127.0	0	0	0	0	0
	10月	189.0	0	0	0	0	0
	11月	69.0	0	0	0	0	17
	12月	121.0	7	18	0	8	65
	1月	85.5	30	49	15	31	74
	2月	66.5	42	59	23	50	117
	3月	54.0	3	24	0	21	79
	年間	1479.0	7	59	0	9	117

- ・測定値は「地上気象観測指針(平成14年 気象庁)」に基づく1時間値。
- ・積雪深における「過去の値」は、平成25～29年度の同一時期の平均値及び最大値。



## 2. 事業者実施分測定結果

(1)空間放射線量率測定結果

①モニタリングポストによる空間放射線量率(NaI)測定結果

(単位:nGy/h)

測定局	測定月	平均	最大	最小	標準偏差	平常の変動幅を外れた時間数 (単位:時間)	平常の変動幅を外れた原因と時間数 (単位:時間)		平常の変動幅	過去の測定値の範囲	備考
							施設起因	降雨等			
美付	4月	20	38	18	2.5	4	-	4	5~33 (19±14)	7~92	
	5月	21	47	19	3.9	20	-	20			
	6月	20	52	18	2.6	5	-	5			
	7月	20	33	18	1.8	0	-	0			
	8月	20	52	18	3.4	8	-	8			
	9月	20	58	18	2.8	2	-	2			
	10月	21	51	19	3.7	18	-	18			
	11月	20	50	19	2.8	8	-	8			
	12月	21	49	17	4.2	22	-	22			
	1月	17	66	12	5.3	15	-	15			
	2月	13	30	10	2.7	0	-	0			
	3月	19	44	14	2.8	4	-	4			
	年間	19	66	10	4.0	106	-	106			

- ・測定値は1時間値。
- ・測定時間数は1年間で約8,800時間。
- ・測定値は3 MeVを超える高エネルギー成分を含まない。
- ・「平常の変動幅」は過去の測定値の「平均値±(標準偏差の3倍)」。
- ・「過去の測定値の範囲」は平成25~29年度の測定値の「最小値~最大値」。
- ・「施設起因」は、監視対象施設であるリサイクル燃料備蓄センターに起因するもの。ただし、施設が操業前であるため、表には「-」として記載している。
- ・「降雨等」に分類する要因としては、「降雨、降雪、雷雨、積雪等の気象要因及び地理・地形上の要因等の自然条件の変化」、「医療・産業に用いる放射性同位元素等の影響」、「国内外の他の原子力施設からの影響」などが挙げられる。

(参考)モニタリングポストによる空間放射線量率(電離箱)測定結果 (単位:nGy/h)

測定局	測定月	平均	最大	最小	標準偏差	備考
美付	4月	55	73	53	2.6	
	5月	56	81	53	3.7	
	6月	55	86	53	2.6	
	7月	54	66	51	1.9	
	8月	55	85	52	3.3	
	9月	55	92	51	2.7	
	10月	56	85	53	3.7	
	11月	55	85	53	2.7	
	12月	56	83	52	4.3	
	1月	53	97	47	5.3	
	2月	49	66	46	2.7	
	3月	55	80	50	3.0	
	年間	55	97	46	3.8	

- ・測定値は1時間値。
- ・測定値は3 MeVを超える高エネルギー成分を含む。

(2) 積算線量測定結果(RPLD)

測定地点		年間積算線量 ( $\mu$ Gy/365日)	3か月積算線量( $\mu$ Gy/91日)					平常の変動幅	備考
			第1 四半期	第2 四半期	第3 四半期	第4 四半期			
むつ市	美付	383	95	96	98	94	84 ~ 98		
東通村	石持	370	92	94	94	90	82 ~ 96		
	大利	349	87	88	90	84	76 ~ 91		

- ・測定値は宇宙線の一部及び自己照射の線量を含む。
  - ・「3か月積算線量」は測定期間の測定値を91日あたりに換算し整数で示した値。
  - ・「年間積算線量」は各測定期間の測定値を合計した後、365日あたりに換算し整数で示した値。
  - ・「平常の変動幅」は、平成25～29年度の3か月積算線量の測定値の「最小値～最大値」。
- ただし、美付における平成29年度第4四半期の測定値は平常の変動幅の設定に用いていない(平成29年度報付5参照)。

(3) 環境試料中の放射能測定結果

試料名	採取地点	採取年月日	単位	機器分析										備考
				$^{54}\text{Mn}$	$^{59}\text{Fe}$	$^{58}\text{Co}$	$^{60}\text{Co}$	$^{134}\text{Cs}$	$^{137}\text{Cs}$	$^7\text{Be}$	$^{40}\text{K}$	$^{214}\text{Bi}$	$^{228}\text{Ac}$	
表土	美付	H30.7.17	Bq/kg乾	ND	ND	ND	ND	ND	17	ND	320	32	40	
	大利	H30.7.17		ND	ND	ND	ND	ND	ND	ND	100	13	ND	
松葉	美付	H30.5.11	Bq/kg生	ND	ND	ND	ND	ND	ND	49	62	-	-	
		H30.11.1		ND	ND	ND	ND	ND	ND	73	70	-	-	

- ・測定値は、試料採取日に補正した値。

(4) 気象観測結果

① 降水量・積雪深

測定局	測定月	降水量 (mm)	積雪深(cm)				
			平均	最大	最小	過去の値	
						平均	最大
美 付	4 月	86.0	0	0	0	0	0
	5 月	142.0	0	0	0	0	0
	6 月	105.0	0	0	0	0	0
	7 月	107.0	0	0	0	0	0
	8 月	239.0	0	0	0	0	0
	9 月	135.5	0	0	0	0	0
	10 月	167.5	0	0	0	0	0
	11 月	57.5	0	0	0	0	14
	12 月	104.0	1	10	0	6	61
	1 月	63.0	19	39	6	22	80
	2 月	46.5	30	47	12	35	91
	3 月	44.0	1	13	0	17	72
	年 間	1297.0	6	47	0	10	91

- ・測定値は「地上気象観測指針(平成14年気象庁)」に基づく1時間値。
- ・積雪深における「過去の値」は、前年度までの5年間(平成25～29年度)の同一時期の平均値及び最大値。



### 3. 放射能濃度の推移

○図3-1 表土中の放射能濃度の推移

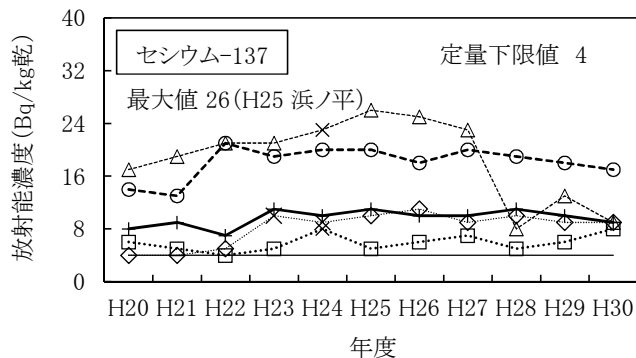

(凡例)

- ◆ 関根
- △ 浜ノ平
- ▽ 大利
- 水川目
- 美付
- ⊕ 比較対照(むつ市川内町)

- ・「×」は、東京電力ホールディングス(株)福島第一原子力発電所の事故の影響が認められたことから、平常の変動幅の設定に用いないこととした測定値を示す。
- ・浜ノ平は、平成28年度、平成29年度に採取場所を変更している。



## 周辺監視区域内測定結果

# 原子燃料サイクル施設

## 1. モニタリングポスト測定結果

### (1) 再処理事業所モニタリングポスト

- ① 空間放射線量率(低線量率計)
- ② 大気中の気体状 $\beta$ 放射能(クリプトン-85換算)

### (2) 濃縮・埋設事業所モニタリングポスト

- ① 空間放射線量率(低線量率計)

## 2. 再処理工場の液体廃棄物の放出量測定結果

## 3. 再処理工場の気体廃棄物の放出量測定結果

## 4. 気象観測結果

- ① 風速
- ② 降水量
- ③ 大気安定度
- ④ 風配図



図 モニタリングポスト、主排気筒、気象観測設備配置図

### 1.モニタリングポスト測定結果

(1)再処理事業所モニタリングポスト(平成30年4月 ～ 平成31年3月)

①空間放射線量率(低線量率計)

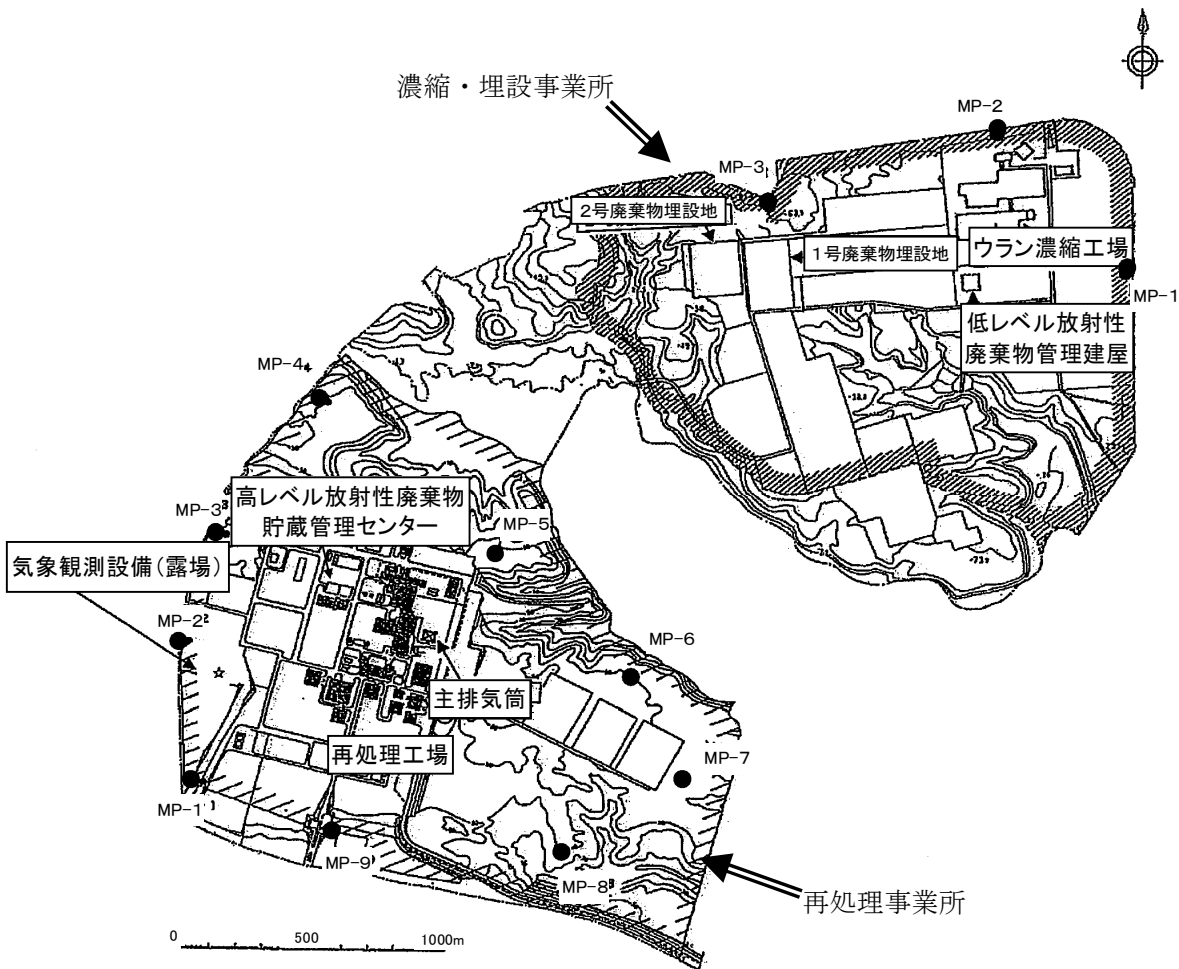
(単位:nGy/h)

測定地点	測定月	平均	最大	最小	過去最大値	備考
MP-1	4月	17	35	15	91	
	5月	17	42	15		
	6月	16	36	15		
	7月	16	32	15		
	8月	17	55	15		
	9月	17	34	15		
	10月	17	45	15		
	11月	17	46	14		
	12月	17	35	12		
	1月	15	43	11		
	2月	14	36	11		
	3月	16	29	14		
	年間	15	55	11		
MP-2	4月	19	36	18	112	
	5月	20	45	17		
	6月	19	33	17		
	7月	19	33	17		
	8月	19	54	17		
	9月	19	36	17		
	10月	20	49	18		
	11月	20	46	16		
	12月	19	35	14		
	1月	16	41	14		
	2月	16	37	13		
	3月	19	34	16		
	年間	19	54	13		
MP-3	4月	16	35	15	142	
	5月	17	41	14		
	6月	16	38	15		
	7月	16	34	14		
	8月	17	61	14		
	9月	17	36	15		
	10月	17	45	15		
	11月	17	45	13		
	12月	16	36	12		
	1月	14	44	11		
	2月	13	37	10		
	3月	16	37	13		
	年間	16	61	10		

(単位:nGy/h)

測定地点	測定月	平均	最大	最小	過去最大値	備考
MP-4	4月	17	35	16	123	
	5月	18	42	16		
	6月	17	41	16		
	7月	17	34	15		
	8月	18	59	16		
	9月	18	38	16		
	10月	18	46	16		
	11月	18	46	14		
	12月	17	37	12		
	1月	15	45	12		
	2月	14	36	11		
	3月	17	37	14		
	年間	17	59	11		
MP-5	4月	17	33	16	123	
	5月	17	39	15		
	6月	17	38	15		
	7月	17	33	15		
	8月	17	54	15		
	9月	17	33	15		
	10月	18	47	16		
	11月	17	43	14		
	12月	17	36	13		
	1月	15	38	12		
	2月	14	34	12		
	3月	16	35	14		
	年間	17	54	12		
MP-6	4月	17	34	15	128	
	5月	17	41	15		
	6月	17	39	15		
	7月	17	34	15		
	8月	17	61	15		
	9月	17	37	15		
	10月	18	44	16		
	11月	17	44	14		
	12月	17	37	12		
	1月	14	42	11		
	2月	13	36	10		
	3月	16	34	13		
	年間	16	61	10		

(単位:nGy/h)

測定地点	測定月	平均	最大	最小	過去最大値	備考
MP-7	4月	17	35	16	150	
	5月	18	41	16		
	6月	17	37	16		
	7月	17	33	15		
	8月	18	61	16		
	9月	18	34	16		
	10月	18	49	16		
	11月	18	52	14		
	12月	18	40	13		
	1月	15	44	12		
	2月	14	36	11		
	3月	17	34	14		
	年間	17	61	11		
MP-8	4月	17	35	16	111	
	5月	18	41	16		
	6月	17	37	15		
	7月	17	33	15		
	8月	18	60	16		
	9月	18	35	16		
	10月	18	49	16		
	11月	18	49	14		
	12月	17	38	13		
	1月	15	41	12		
	2月	14	36	11		
	3月	17	32	14		
	年間	17	60	11		
MP-9	4月	18	35	17	103	
	5月	18	40	16		
	6月	18	36	16		
	7月	18	33	16		
	8月	18	55	16		
	9月	18	34	16		
	10月	19	49	17		
	11月	19	50	15		
	12月	18	36	13		
	1月	16	44	13		
	2月	15	35	13		
	3月	18	31	15		
	年間	18	55	13		

・ $3''\phi \times 3''\text{NaI(Tl)}$ シンチレーション検出器(温度補償型)、連続測定(1時間値)、局舎屋根(地上約6 m)に設置。

・測定値は1時間値。

・測定値は、3 MeVを超える高エネルギー成分を含まない。

・「過去最大値」は、平成25～29年度までの測定値の最大値。

②大気中の気体状β放射能(クリプトン-85換算)

(単位:kBq/m<sup>3</sup>)

測定地点	測定月	平均	最大	最小	過去最大値	備考
MP-1	4月	ND	ND	ND	ND	
	5月	ND	ND	ND		
	6月	ND	ND	ND		
	7月	ND	ND	ND		
	8月	ND	ND	ND		
	9月	ND	ND	ND		
	10月	ND	ND	ND		
	11月	ND	ND	ND		
	12月	ND	ND	ND		
	1月	ND	ND	ND		
	2月	ND	ND	ND		
	3月	ND	ND	ND		
	年間	ND	ND	ND		
MP-2	4月	ND	ND	ND	ND	
	5月	ND	ND	ND		
	6月	ND	ND	ND		
	7月	ND	ND	ND		
	8月	ND	ND	ND		
	9月	ND	ND	ND		
	10月	ND	ND	ND		
	11月	ND	ND	ND		
	12月	ND	ND	ND		
	1月	ND	ND	ND		
	2月	ND	ND	ND		
	3月	ND	ND	ND		
	年間	ND	ND	ND		
MP-3	4月	ND	ND	ND	ND	
	5月	ND	ND	ND		
	6月	ND	ND	ND		
	7月	ND	ND	ND		
	8月	ND	ND	ND		
	9月	ND	ND	ND		
	10月	ND	ND	ND		
	11月	ND	ND	ND		
	12月	ND	ND	ND		
	1月	ND	ND	ND		
	2月	ND	ND	ND		
	3月	ND	ND	ND		
	年間	ND	ND	ND		

(単位: kBq/m<sup>3</sup>)

測定地点	測定月	平均	最大	最小	過去最大値	備考
MP-4	4月	ND	ND	ND	ND	
	5月	ND	ND	ND		
	6月	ND	ND	ND		
	7月	ND	ND	ND		
	8月	ND	ND	ND		
	9月	ND	ND	ND		
	10月	ND	ND	ND		
	11月	ND	ND	ND		
	12月	ND	ND	ND		
	1月	ND	ND	ND		
2月	ND	ND	ND			
3月	ND	ND	ND		定量下限値以上となった回数	
年間	ND	ND	ND		:0回	
MP-5	4月	ND	ND	ND	ND	
	5月	ND	ND	ND		
	6月	ND	ND	ND		
	7月	ND	ND	ND		
	8月	ND	ND	ND		
	9月	ND	ND	ND		
	10月	ND	ND	ND		
	11月	ND	ND	ND		
	12月	ND	ND	ND		
	1月	ND	ND	ND		
2月	ND	ND	ND			
3月	ND	ND	ND		定量下限値以上となった回数	
年間	ND	ND	ND		:0回	
MP-6	4月	ND	ND	ND	ND	
	5月	ND	ND	ND		
	6月	ND	ND	ND		
	7月	ND	ND	ND		
	8月	ND	ND	ND		
	9月	ND	ND	ND		
	10月	ND	ND	ND		
	11月	ND	ND	ND		
	12月	ND	ND	ND		
	1月	ND	ND	ND		
2月	ND	ND	ND			
3月	ND	ND	ND		定量下限値以上となった回数	
年間	ND	ND	ND		:0回	

(単位:kBq/m<sup>3</sup>)

測定地点	測定月	平均	最大	最小	過去最大値	備考
MP-7	4月	ND	ND	ND	ND	定量下限値以上となった回数 :0回
	5月	ND	ND	ND		
	6月	ND	ND	ND		
	7月	ND	ND	ND		
	8月	ND	ND	ND		
	9月	ND	ND	ND		
	10月	ND	ND	ND		
	11月	ND	ND	ND		
	12月	ND	ND	ND		
	1月	ND	ND	ND		
	2月	ND	ND	ND		
	3月	ND	ND	ND		
	年間	ND	ND	ND		
MP-8	4月	ND	ND	ND	ND	定量下限値以上となった回数 :0回
	5月	ND	ND	ND		
	6月	ND	ND	ND		
	7月	ND	ND	ND		
	8月	ND	ND	ND		
	9月	ND	ND	ND		
	10月	ND	ND	ND		
	11月	ND	ND	ND		
	12月	ND	ND	ND		
	1月	ND	ND	ND		
	2月	ND	ND	ND		
	3月	ND	ND	ND		
	年間	ND	ND	ND		
MP-9	4月	ND	ND	ND	ND	定量下限値以上となった回数 :0回
	5月	ND	ND	ND		
	6月	ND	ND	ND		
	7月	ND	ND	ND		
	8月	ND	ND	ND		
	9月	ND	ND	ND		
	10月	ND	ND	ND		
	11月	ND	ND	ND		
	12月	ND	ND	ND		
	1月	ND	ND	ND		
	2月	ND	ND	ND		
	3月	ND	ND	ND		
	年間	ND	ND	ND		

・プラスチックシンチレーション検出器(350×300×0.5 mm)、連続測定(1時間値)

・測定値は1時間値。

・NDは、定量下限値(2 kBq/m<sup>3</sup>)未満を示す。

・「過去最大値」は、平成25～29年度の測定値の最大値。

・平均値の算出においては、測定値に定量下限値未満のものが含まれる場合、定量下限値を測定値として算出し、平均値に「<」を付ける。すべての測定値が定量下限値未満の場合、平均値も定量下限値未満とし「ND」と示す。



(2)濃縮・埋設事業所モニタリングポスト(平成30年4月～平成31年3月)

①空間放射線量率(低線量率計)

(単位:nGy/h)

測定地点	測定月	平均	最大	最小	過去最大値	備考
MP-1	4月	20	39	18	120	
	5月	20	50	17		
	6月	19	45	18		
	7月	19	36	17		
	8月	20	73	18		
	9月	20	39	18		
	10月	20	50	18		
	11月	20	48	14		
	12月	19	41	13		
	1月	14	48	10		
	2月	12	36	9		
	3月	19	39	13		
		年間	19	73		
MP-2	4月	24	39	22	107	
	5月	24	47	22		
	6月	23	44	22		
	7月	23	38	21		
	8月	24	64	22		
	9月	24	39	22		
	10月	24	47	22		
	11月	24	47	18		
	12月	23	40	18		
	1月	19	47	16		
	2月	18	36	15		
	3月	23	37	20		
		年間	23	64		
MP-3	4月	23	39	21	115	
	5月	24	48	21		
	6月	23	44	21		
	7月	23	38	21		
	8月	24	65	22		
	9月	24	41	22		
	10月	24	50	22		
	11月	23	49	17		
	12月	22	39	17		
	1月	17	47	13		
	2月	15	35	12		
	3月	22	40	16		
		年間	22	65		

・2φ×2″NaI(Tl)シンチレーション検出器(温度補償型)、連続測定(1時間値)、地上約1.8 mに設置。

・測定値は1時間値。

・測定値は、3 MeVを超える高エネルギー成分を含まない。

・「過去最大値」は、平成25～29年度までの測定値の最大値。

2. 再処理工場の液体廃棄物の放出量測定結果 (平成30年4月～平成31年3月)

(単位:Bq)

測定月	$^3\text{H}$	$^{129}\text{I}$	$^{131}\text{I}$	その他 $\alpha$ 線を放出する核種	その他 $\alpha$ 線を放出しない核種	備考
4月	放出実績なし	放出実績なし	放出実績なし	放出実績なし	放出実績なし	
5月	*	$1.8 \times 10^5$ ( $1.7 \times 10^5$ )	*	*	*	
6月	$5.4 \times 10^8$ ( $9.8 \times 10^7$ )	*	*	*	*	
7月	放出実績なし	放出実績なし	放出実績なし	放出実績なし	放出実績なし	
8月	$1.9 \times 10^9$ ( $1.0 \times 10^8$ )	*	*	*	*	
9月	$1.8 \times 10^9$ ( $5.5 \times 10^7$ )	*	*	*	*	
10月	$7.4 \times 10^9$ ( $1.6 \times 10^8$ )	*	*	*	*	
11月	*	*	—	—	*	
12月	$1.4 \times 10^9$ ( $1.1 \times 10^8$ )	*	*	*	*	
1月	$2.8 \times 10^9$ ( $1.2 \times 10^8$ )	*	*	*	*	
2月	$4.5 \times 10^7$ ( $1.3 \times 10^7$ )	*	*	*	*	
3月	$1.5 \times 10^9$ ( $7.3 \times 10^7$ )	*	*	*	*	
年間	$1.7 \times 10^{10}$ ( $7.4 \times 10^8$ )	$1.8 \times 10^5$ ( $1.7 \times 10^5$ )	*	*	*	

- ・「\*」は検出限界未満を示す。
- ・放出量は、低レベル廃液処理建屋と使用済燃料受入れ・貯蔵管理建屋からの放出を合わせた数値である。
- ・「その他 $\alpha$ 線を放出する核種」は全 $\alpha$ 、「その他 $\alpha$ 線を放出しない核種」は全 $\beta$ ( $\gamma$ )である。
- ・全 $\alpha$ 又は全 $\beta$ ( $\gamma$ )が検出限界以上の場合は、当該試料について核種別に測定した結果を用いて算出している。  
( )内の数値は、測定結果が有意値となったときの検出限界濃度(Bq/cm<sup>3</sup>)に排水量(cm<sup>3</sup>)を乗じて算出した放射能(Bq)を足し合わせた量である。
- ・「—」は測定対象外を示す。
- ・11月は使用済燃料受入れ・貯蔵管理建屋からの放出のみであったため、「I-131」及び「その他 $\alpha$ 線を放出する核種」は測定対象外であった。

(参考)その他  $\alpha$  線を放出する核種及びその他  $\alpha$  線を放出しない核種の核種ごとの放出量

(単位:Bq)

測定月	Pu( $\alpha$ )	Am( $\alpha$ )	Cm( $\alpha$ )	$^{241}\text{Pu}$	$^{60}\text{Co}$	$^{106}\text{Ru}$	$^{134}\text{Cs}$	$^{137}\text{Cs}$
4月	放出実績なし	放出実績なし	放出実績なし	放出実績なし	放出実績なし	放出実績なし	放出実績なし	放出実績なし
5月	*	*	*	*	*	*	*	*
6月	*	*	*	*	*	*	*	*
7月	放出実績なし	放出実績なし	放出実績なし	放出実績なし	放出実績なし	放出実績なし	放出実績なし	放出実績なし
8月	*	*	*	*	*	*	*	*
9月	*	*	*	*	*	*	*	*
10月	*	*	*	*	*	*	*	*
11月	—	—	—	—	—	—	—	—
12月	*	*	*	*	*	*	*	*
1月	*	*	*	*	*	*	*	*
2月	*	*	*	*	*	*	*	*
3月	*	*	*	*	*	*	*	*
年間	*	*	*	*	*	*	*	*

(単位:Bq)

測定月	$^{154}\text{Eu}$	$^{144}\text{Ce}$	$^{90}\text{Sr}$	備考
4月	放出実績なし	放出実績なし		
5月	*	*	*	
6月	*	*		
7月	放出実績なし	放出実績なし		
8月	*	*	*	
9月	*	*		
10月	*	*		
11月	—	—	*	
12月	*	*		
1月	*	*		
2月	*	*	*	
3月	*	*		
年間	*	*	*	

- ・「\*」は検出限界未満を示す。
- ・低レベル廃液処理建屋からの放出を示す。
- ・ $^{90}\text{Sr}$ は、四半期ごとに測定し、1年分合計している。
- ・「—」は測定対象外を示す。

3. 再処理工場の気体廃棄物の放出量測定結果 (平成30年4月～平成31年3月)

(単位:Bq)

測定月	<sup>85</sup> Kr	<sup>3</sup> H	<sup>14</sup> C	<sup>129</sup> I	<sup>131</sup> I	その他α線を放出する核種	その他α線を放出しない核種	備考
4月	*	8.4×10 <sup>9</sup> ( 1.8×10 <sup>9</sup> )	*	*	*	*	*	
5月	*	7.1×10 <sup>9</sup> ( 2.3×10 <sup>9</sup> )	*	*	*	*	*	
6月	*	6.6×10 <sup>9</sup> ( 2.9×10 <sup>9</sup> )	*	*	*	*	*	
7月	*	6.1×10 <sup>9</sup> ( 3.0×10 <sup>9</sup> )	*	*	*	*	*	
8月	*	4.9×10 <sup>9</sup> ( 2.5×10 <sup>9</sup> )	*	*	*	*	*	
9月	*	5.0×10 <sup>9</sup> ( 3.1×10 <sup>9</sup> )	*	*	*	*	*	
10月	*	6.1×10 <sup>9</sup> ( 2.5×10 <sup>9</sup> )	*	*	*	*	*	
11月	*	6.1×10 <sup>9</sup> ( 1.5×10 <sup>9</sup> )	*	*	*	*	*	
12月	*	7.0×10 <sup>9</sup> ( 1.2×10 <sup>9</sup> )	*	*	*	*	*	
1月	*	6.3×10 <sup>9</sup> ( 1.1×10 <sup>9</sup> )	*	*	*	*	*	
2月	*	5.8×10 <sup>9</sup> ( 1.0×10 <sup>9</sup> )	*	*	*	*	*	
3月	*	6.6×10 <sup>9</sup> ( 1.2×10 <sup>9</sup> )	*	*	*	*	*	
年間	*	7.6×10 <sup>10</sup> ( 2.4×10 <sup>10</sup> )	*	*	*	*	*	

・「\*」は検出限界未満を示す。

・「その他α線を放出する核種」は全α、「その他α線を放出しない核種」は全β(γ)及び揮発性<sup>106</sup>Ruである。

・全α又は全β(γ)が検出限界以上の場合、当該試料について核種別に測定した結果を用いて算出している。

( )内の数値は、測定結果が有意値となったときの検出限界濃度(Bq/cm<sup>3</sup>)に排気量(cm<sup>3</sup>)を乗じて算出した放射能(Bq)を足し合わせた量である。

(参考)その他  $\alpha$  線を放出する核種及びその他  $\alpha$  線を放出しない核種の核種ごとの放出量 (単位:Bq)

測定月	Pu( $\alpha$ )	$^{106}\text{Ru}$	$^{137}\text{Cs}$	$^{90}\text{Sr}$	備考
4月	*	*	*		
5月	*	*	*	*	
6月	*	*	*		
7月	*	*	*		
8月	*	*	*	*	
9月	*	*	*		
10月	*	*	*		
11月	*	*	*	*	
12月	*	*	*		
1月	*	*	*		
2月	*	*	*	*	
3月	*	*	*		
年間	*	*	*	*	

・「\*」は検出限界未満を示す。

・ $^{90}\text{Sr}$ は、四半期ごとに測定し、1年分合計している。

## ○放出量測定結果における検出限界濃度

### (1) 液体廃棄物の検出限界濃度

(単位: Bq/cm<sup>3</sup>)

核 種	検出限界濃度
<sup>3</sup> H	2×10 <sup>-1</sup> 以下
<sup>129</sup> I	2×10 <sup>-3</sup> 以下
<sup>131</sup> I	2×10 <sup>-2</sup> 以下
全α	4×10 <sup>-3</sup> 以下
全β(γ)	4×10 <sup>-2</sup> 以下
Pu(α)	1×10 <sup>-3</sup> 以下
Am(α)	6×10 <sup>-5</sup> 以下
Cm(α)	6×10 <sup>-5</sup> 以下
<sup>241</sup> Pu	3×10 <sup>-2</sup> 以下
<sup>60</sup> Co	2×10 <sup>-2</sup> 以下
<sup>106</sup> Ru	2×10 <sup>-2</sup> 以下
<sup>134</sup> Cs	2×10 <sup>-2</sup> 以下
<sup>137</sup> Cs	2×10 <sup>-2</sup> 以下
<sup>154</sup> Eu	2×10 <sup>-2</sup> 以下
<sup>144</sup> Ce	2×10 <sup>-2</sup> 以下
<sup>90</sup> Sr	7×10 <sup>-4</sup> 以下

### (2) 気体廃棄物の検出限界濃度

(単位: Bq/cm<sup>3</sup>)

核 種	検出限界濃度
<sup>85</sup> Kr	2×10 <sup>-2</sup> 以下
<sup>3</sup> H	4×10 <sup>-5</sup> 以下
<sup>14</sup> C	4×10 <sup>-5</sup> 以下
<sup>129</sup> I	4×10 <sup>-8</sup> 以下
<sup>131</sup> I	7×10 <sup>-9</sup> 以下
全α	4×10 <sup>-10</sup> 以下
全β(γ)	4×10 <sup>-9</sup> 以下
Pu(α)	4×10 <sup>-10</sup> 以下
<sup>106</sup> Ru	4×10 <sup>-9</sup> 以下
<sup>137</sup> Cs	4×10 <sup>-9</sup> 以下
<sup>90</sup> Sr	4×10 <sup>-10</sup> 以下

・<sup>106</sup>Ruは粒子状<sup>106</sup>Ru及び揮発性<sup>106</sup>Ruそれぞれに対する値を示した。

#### 4. 気象観測結果(平成30年4月 ~ 平成31年3月)

##### ①風速

測定地点	測定月	風速(m/sec)		備考
		平均	最大	
地上10 m	4 月	4.1	11.2	
	5 月	3.9	10.8	
	6 月	3.4	9.6	
	7 月	3.2	8.6	
	8 月	3.3	9.7	
	9 月	2.9	10.4	
	10 月	3.3	13.0	
	11 月	3.7	11.8	
	12 月	5.2	13.1	
	1 月	5.5	14.1	
	2 月	4.6	15.0	
	3 月	4.5	13.8	
	年間	4.0	15.0	
地上150 m	4 月	7.9	20.0	
	5 月	7.2	20.4	
	6 月	6.4	16.7	
	7 月	5.8	15.9	
	8 月	6.5	17.2	
	9 月	6.6	17.5	
	10 月	7.6	23.9	
	11 月	7.9	19.5	
	12 月	10.0	24.3	
	1 月	10.5	24.0	
	2 月	9.3	25.2	
	3 月	8.8	24.6	
	年間	7.9	25.2	

- ・「地上気象観測指針(平成14年気象庁)」に基づく1時間値。
- ・地上10 m : 風向風速計[超音波式](気象庁検定付)、連続測定(1時間値)
- ・地上150 m : ドップラーソーダ、連続測定(1時間値)

##### ②降水量

測定地点	測定月	降水量(mm)	備考
露 場	4 月	136.0	
	5 月	187.0	
	6 月	110.0	
	7 月	157.0	
	8 月	330.0	
	9 月	156.5	
	10 月	127.5	
	11 月	73.0	
	12 月	130.5	
	1 月	65.0	
	2 月	66.0	
	3 月	73.5	
	年間	1612.0	

- ・「地上気象観測指針(平成14年気象庁)」に基づく1時間値を用いて算出。
- ・雨雪量計[転倒ます型](気象庁検定付)



③大気安定度

単位:時間(括弧内は%)

測地	定点	分類 測定月	A	A-B	B	B-C	C	C-D	D	E	F	G	計	備考
			露場	4月	7 (1.0)	16 (2.2)	27 (3.8)	9 (1.3)	90 (12.5)	27 (3.8)	429 (59.6)	34 (4.7)	22 (3.1)	59 (8.2)
5月	5 (0.7)	22 (3.0)		37 (5.0)	16 (2.2)	105 (14.1)	23 (3.1)	417 (56.0)	25 (3.4)	23 (3.1)	71 (9.5)	744 (100)		
6月	12 (1.7)	25 (3.5)		58 (8.1)	17 (2.4)	65 (9.0)	30 (4.2)	427 (59.3)	21 (2.9)	14 (1.9)	51 (7.1)	720 (100)		
7月	13 (1.8)	24 (3.4)		45 (6.3)	6 (0.8)	71 (9.9)	19 (2.7)	484 (67.8)	14 (2.0)	6 (0.8)	32 (4.5)	714 (100)		
8月	9 (1.2)	30 (4.0)		40 (5.4)	16 (2.2)	53 (7.1)	34 (4.6)	468 (62.9)	17 (2.3)	19 (2.6)	58 (7.8)	744 (100)		
9月	4 (0.6)	26 (3.6)		47 (6.5)	19 (2.6)	63 (8.8)	16 (2.2)	369 (51.3)	21 (2.9)	22 (3.1)	133 (18.5)	720 (100)		
10月	4 (0.5)	20 (2.7)		27 (3.6)	17 (2.3)	52 (7.0)	28 (3.8)	335 (45.0)	48 (6.5)	62 (8.3)	151 (20.3)	744 (100)		
11月	0 (0.0)	16 (2.2)		20 (2.8)	12 (1.7)	22 (3.1)	17 (2.4)	475 (66.3)	31 (4.3)	33 (4.6)	90 (12.6)	716 (100)		
12月	0 (0.0)	4 (0.5)		15 (2.0)	5 (0.7)	15 (2.0)	10 (1.4)	613 (82.8)	16 (2.2)	6 (0.8)	56 (7.6)	740 (100)		
1月	0 (0.0)	4 (0.6)		16 (2.2)	5 (0.7)	15 (2.1)	4 (0.6)	591 (82.1)	16 (2.2)	8 (1.1)	61 (8.5)	720 (100)		
2月	0 (0.0)	13 (2.1)		18 (2.8)	9 (1.4)	22 (3.5)	19 (3.0)	461 (72.9)	25 (4.0)	22 (3.5)	43 (6.8)	632 (100)		
3月	7 (0.9)	15 (2.0)		26 (3.5)	11 (1.5)	60 (8.1)	20 (2.7)	433 (58.3)	39 (5.2)	36 (4.8)	96 (12.9)	743 (100)		
年間	61 (0.7)	215 (2.5)		376 (4.3)	142 (1.6)	633 (7.3)	247 (2.9)	5502 (63.6)	307 (3.5)	273 (3.2)	901 (10.4)	8657 (100)		

・「発電用原子炉施設の安全解析に関する気象指針(平成13年3月 原子力安全委員会)」に基づく1時間値を用いて分類。

・風向風速計[超音波式](気象庁検定付)、日射計[電気式](気象庁検定付)、放射収支計[熱電対式]

大気安定度分類表

風速(U) m/s	日射量(T) kW/m <sup>2</sup>				放射収支量(Q) kW/m <sup>2</sup>		
	T ≥ 0.60	0.60 > T ≥ 0.30	0.30 > T ≥ 0.15	0.15 > T	Q ≥ -0.020	-0.02 > Q ≥ -0.040	-0.040 > Q
U < 2	A	A-B	B	D	D	G	G
2 ≤ U < 3	A-B	B	C	D	D	E	F
3 ≤ U < 4	B	B-C	C	D	D	D	E
4 ≤ U < 6	C	C-D	D	D	D	D	D
6 ≤ U	C	D	D	D	D	D	D

発電用原子炉施設の安全解析に関する気象指針(平成13年3月 原子力安全委員会)

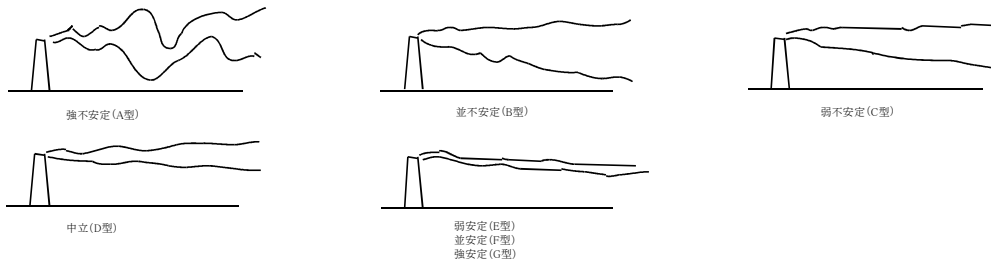

大気安定度と煙の型との模式

④ 風配図  
 ・地上 10 m

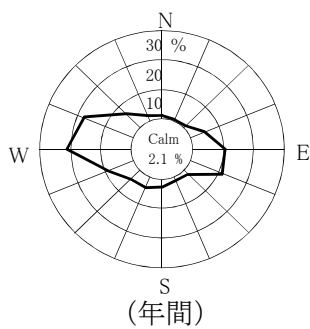
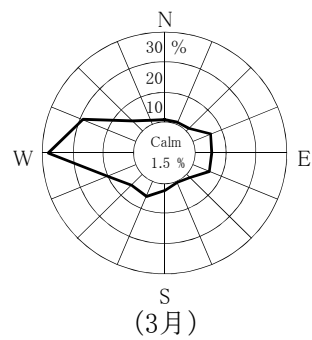
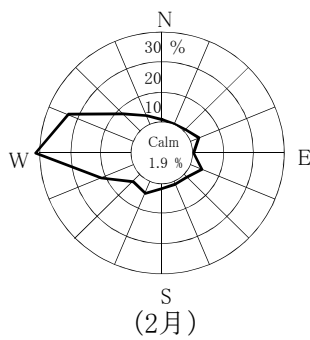
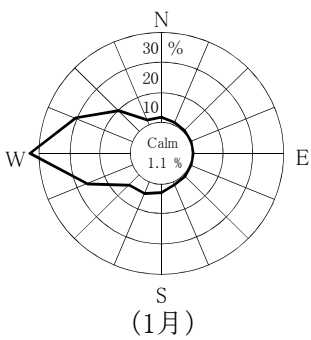
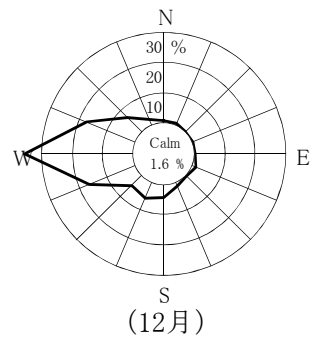
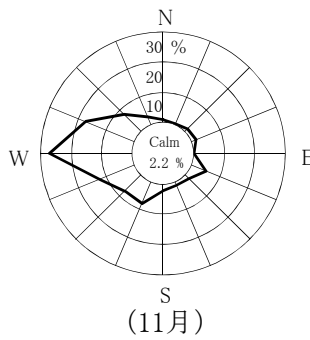
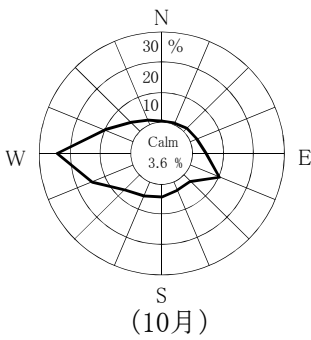
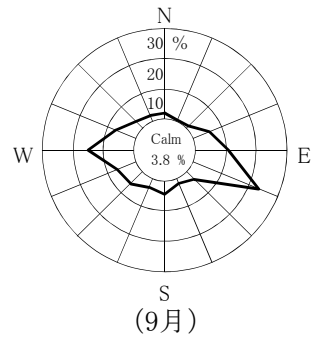
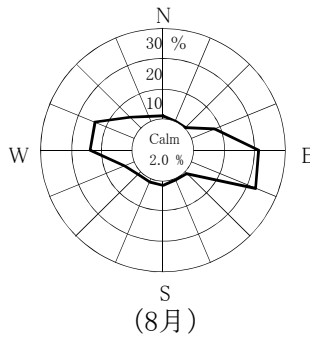
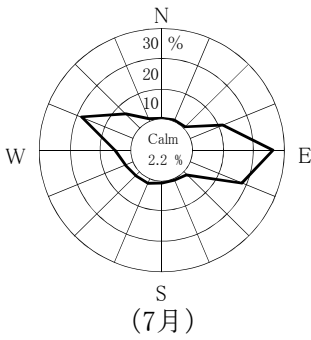
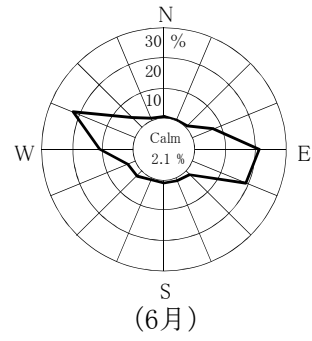
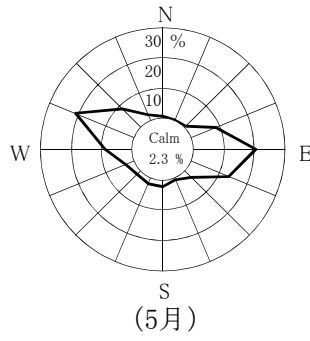
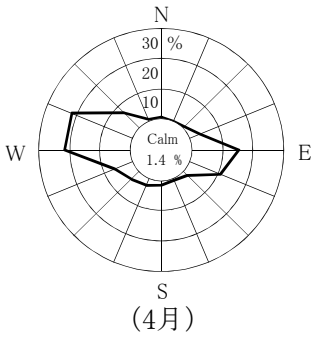

Calm: 風速0.4 m/sec以下

・地上 150 m

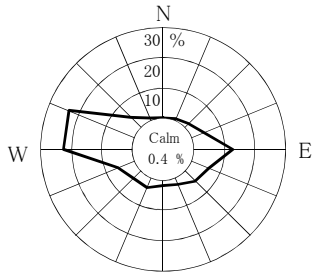

(4月)

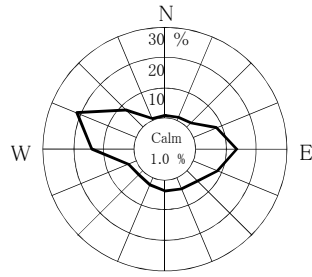

(5月)

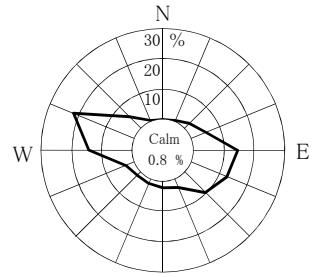

(6月)

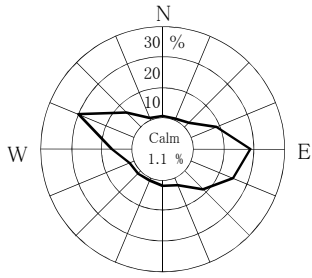

(7月)

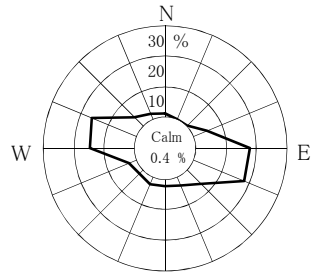

(8月)

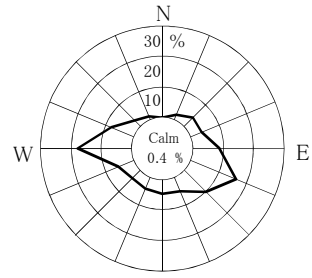

(9月)

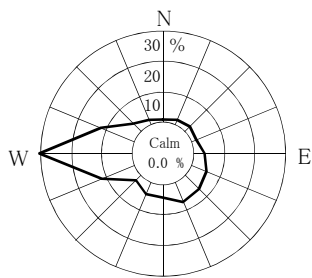

(10月)

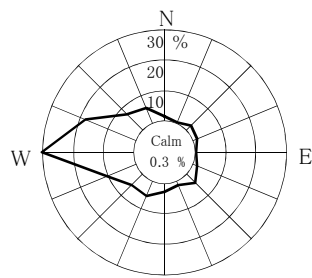

(11月)

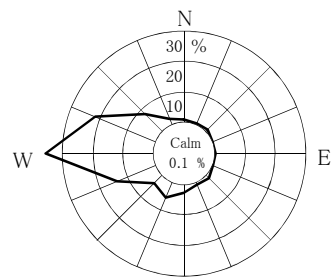

(12月)

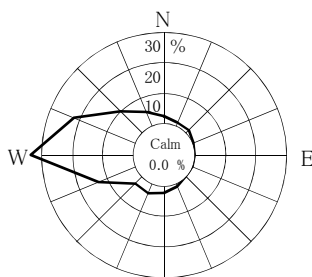

(1月)

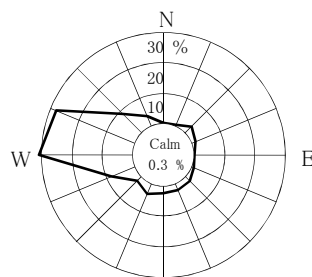

(2月)

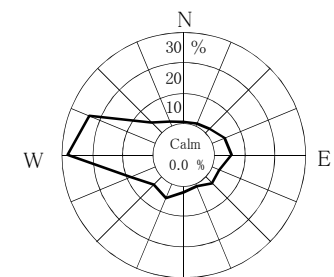

(3月)

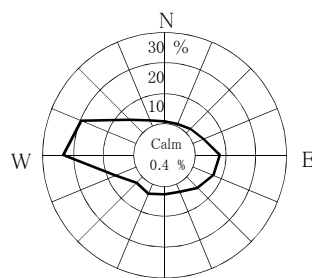

(年間)

Calm: 風速0.4 m/sec以下

# 東通原子力発電所

## 1. モニタリングポスト測定結果

① 空間放射線量率

## 2. 排気筒モニタ測定結果

① 全ガンマ線計数率(希ガス)

## 3. 放水口モニタ測定結果

① 全ガンマ線計数率

## 4. 気象観測結果

① 風速

② 降水量

③ 大気安定度

④ 風配図



図 モニタリングポスト、排気筒モニタ、放水口モニタ及び気象観測設備配置図

1.モニタリングポスト測定結果(平成30年4月～平成31年3月)

① 空間放射線量率

(単位:nGy/h)

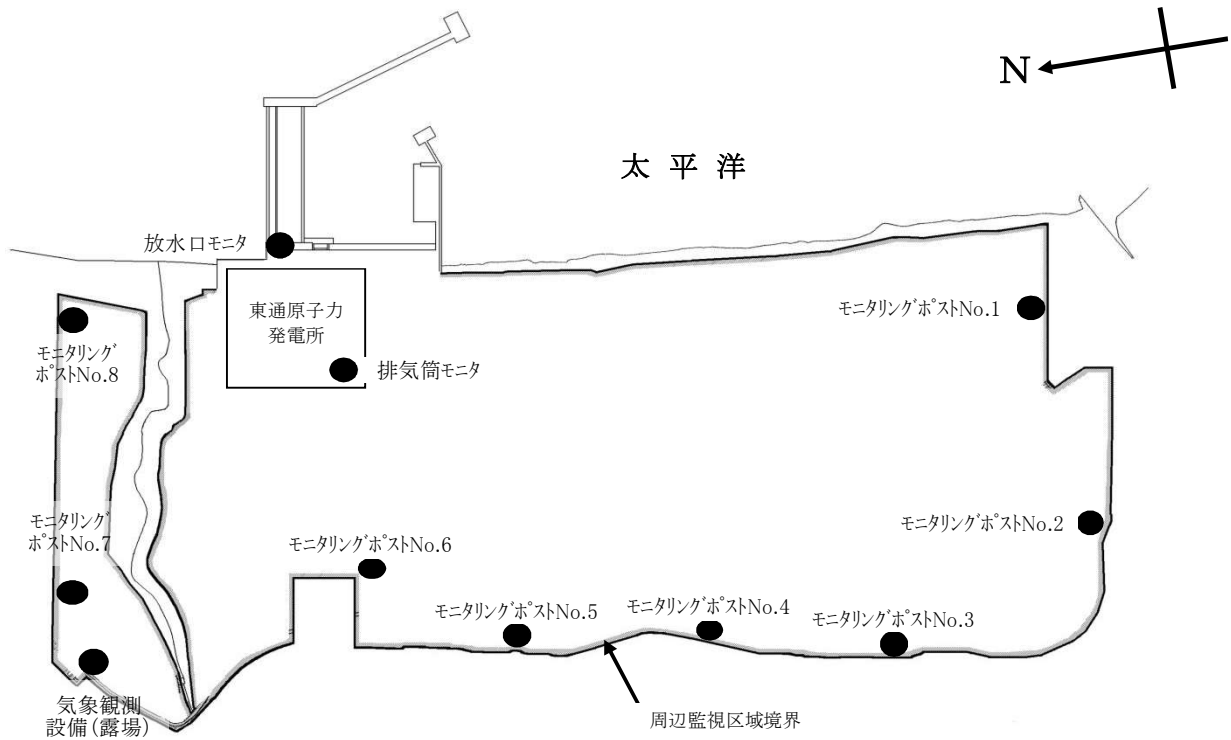
測定地点 <sup>※1</sup>	測定月	平均	最大	最小	過去 最大値	備考
No.1 <sup>※2</sup>	4月	18	34	16	97	
	5月	18	40	16		
	6月	17	39	16		
	7月	14	18	13		
	8月	15	46	12		
	9月	15	35	13		
	10月	16	44	13		
	11月	16	45	14		
	12月	16	42	12		
	1月	14	41	11		
	2月	13	35	10		
	3月	15	34	13		
	年間	16	46	10		
No.2 <sup>※3</sup>	4月	18	34	16	88	
	5月	18	41	16		
	6月	18	39	16		
	7月	18	35	16		
	8月	19	50	16		
	9月	19	39	16		
	10月	23	28	19		
	11月	17	44	15		
	12月	17	40	12		
	1月	15	37	12		
	2月	14	37	11		
	3月	16	34	14		
	年間	17	50	11		

- ・〔旧設備〕2”φ×2”NaI(Tl)シンチレーション検出器(温度補償型恒温装置付) DBM方式
- ・〔新設備〕2”φ×2”NaI(Tl)シンチレーション検出器(温度補償型恒温装置付) G(E)関数荷重演算方式
- ・測定値は1時間値。
- ・局舎屋根(地上約4m)設置
- ・測定値は、3MeVを超える高エネルギー成分を含まない。
- ・「過去最大値」は、平成16～29年度の測定値の最大値。

※1 No.1については平成30年7月26日、No.2については平成30年11月2日より、新設備による測定を開始している。

※2 No.1は、機器更新に伴い平成30年7月3日～7月25日の期間で代替機器による測定を実施しており、測定値は以下のとおり。

7月 平均:20nGy/h、最大:40nGy/h、最小:17nGy/h

※3 No.2は、機器更新に伴い平成30年10月2日～11月2日の期間で代替機器による測定を実施しており、測定値は以下のとおり。

10月 平均:21nGy/h、最大:41nGy/h、最小:18nGy/h

11月 平均:20nGy/h、最大:20nGy/h、最小:20nGy/h

(単位:nGy/h)

測定地点 <sup>※1</sup>	測定月	平均	最大	最小	過去 最大値	備考
No.3 <sup>※2</sup>	4月	20	37	18	94	
	5月	20	44	18		
	6月	19	27	18		
	7月	16	17	15		
	8月	17	51	15		
	9月	17	37	14		
	10月	17	45	15		
	11月	17	44	15		
	12月	17	41	13		
	1月	16	42	13		
	2月	14	38	11		
	3月	16	33	14		
	年間	17	51	11		
No.4 <sup>※3</sup>	4月	18	31	16	94	
	5月	18	40	16		
	6月	17	37	16		
	7月	17	33	16		
	8月	18	48	16		
	9月	18	32	16		
	10月	-	-	-		
	11月	17	43	16		
	12月	17	40	13		
	1月	16	45	13		
	2月	14	37	11		
	3月	17	34	14		
	年間	17	48	11		

- ・〔旧設備〕2"φ×2"NaI(Tl)シンチレーション検出器(温度補償型恒温装置付) DBM方式
- ・〔新設備〕2"φ×2"NaI(Tl)シンチレーション検出器(温度補償型恒温装置付) G(E)関数荷重演算方式
- ・測定値は1時間値。
- ・局舎屋根(地上約4m)設置
- ・測定値は、3MeVを超える高エネルギー成分を含まない。
- ・「過去最大値」は、平成16～29年度の測定値の最大値。

※1 No.3については平成30年7月26日、No.4については平成30年11月2日より、新設備による測定を開始している。

※2 No.3は、機器更新に伴い平成30年6月20日～7月25日の期間で代替機器による測定を実施しており、測定値は以下のとおり。

6月 平均:23nGy/h、最大:42nGy/h、最小:22nGy/h

7月 平均:23nGy/h、最大:40nGy/h、最小:22nGy/h

※3 No.4は、機器更新に伴い平成30年9月19日～11月2日の期間で代替機器による測定を実施しており、測定値は以下のとおり。

9月 平均:23nGy/h、最大:38nGy/h、最小:21nGy/h

10月 平均:24nGy/h、最大:48nGy/h、最小:21nGy/h

11月 平均:23nGy/h、最大:24nGy/h、最小:22nGy/h

(単位:nGy/h)

測定地点 <sup>※1</sup>	測定月	平均	最大	最小	過去 最大値	備考
No.5 <sup>※2</sup>	4月	20	37	18	108	
	5月	20	48	18		
	6月	—	—	—		
	7月	15	16	14		
	8月	16	53	14		
	9月	17	40	14		
	10月	17	48	14		
	11月	16	43	15		
	12月	17	39	13		
	1月	15	43	12		
	2月	14	36	11		
	3月	15	33	14		
	年間	17	53	11		
No.6 <sup>※3</sup>	4月	16	32	14	101	
	5月	16	39	14		
	6月	15	37	14		
	7月	15	33	14		
	8月	16	47	14		
	9月	17	36	14		
	10月	17	31	15		
	11月	16	42	14		
	12月	16	39	11		
	1月	14	38	11		
	2月	13	34	10		
	3月	15	34	13		
	年間	15	47	10		

- ・〔旧設備〕2"φ×2"NaI(Tl)シンチレーション検出器(温度補償型恒温装置付) DBM方式
- ・〔新設備〕2"φ×2"NaI(Tl)シンチレーション検出器(温度補償型恒温装置付) G(E)関数荷重演算方式
- ・測定値は1時間値。
- ・局舎屋根(地上約4m)設置
- ・測定値は、3MeVを超える高エネルギー成分を含まない。
- ・「過去最大値」は、平成16～29年度の測定値の最大値。

※1 No.5については平成30年7月26日、No.6については平成30年11月2日より、新設備による測定を開始している。

※2 No.5は、機器更新に伴い平成30年5月28日～7月25日の期間で代替機器による測定を実施しており、測定値は以下のとおり。

5月 平均:19nGy/h、最大:23nGy/h、最小:17nGy/h

6月 平均:19nGy/h、最大:36nGy/h、最小:17nGy/h

7月 平均:19nGy/h、最大:32nGy/h、最小:17nGy/h

※3 No.6は、機器更新に伴い平成30年10月11日～11月2日の期間で代替機器による測定を実施しており、測定値は以下のとおり。

10月 平均:24nGy/h、最大:50nGy/h、最小:20nGy/h

11月 平均:22nGy/h、最大:23nGy/h、最小:22nGy/h

(単位:nGy/h)

測定地点 <sup>※1</sup>	測定月	平均	最大	最小	過去 最大値	備考
No.7 <sup>※2</sup>	4月	18	33	17	76	
	5月	18	38	16		
	6月	18	19	17		
	7月	16	17	15		
	8月	17	48	14		
	9月	17	40	15		
	10月	17	44	15		
	11月	17	44	15		
	12月	17	41	13		
	1月	15	35	13		
	2月	14	35	11		
	3月	16	32	14		
	年間	17	48	11		
No.8 <sup>※3</sup>	4月	13	30	11	92	
	5月	13	34	10		
	6月	12	34	10		
	7月	12	26	10		
	8月	13	40	11		
	9月	12	18	11		
	10月	-	-	-		
	11月	13	39	11		
	12月	14	38	10		
	1月	12	39	10		
	2月	12	31	9		
	3月	12	34	10		
	年間	13	40	9		

- ・〔旧設備〕2"φ×2"Nal(Tl)シンチレーション検出器(温度補償型恒温装置付) DBM方式
- ・〔新設備〕2"φ×2"Nal(Tl)シンチレーション検出器(温度補償型恒温装置付) G(E)関数荷重演算方式
- ・測定値は1時間値。
- ・局舎屋根(地上約4m)設置
- ・測定値は、3MeVを超える高エネルギー成分を含まない。
- ・「過去最大値」は、平成16～29年度の測定値の最大値。

※1 No.7については平成30年7月26日、No.8については平成30年11月2日より、新設備による測定を開始している。

※2 No.7は、機器更新に伴い平成30年6月8日～7月25日の期間で代替機器による測定を実施しており、測定値は以下のとおり。

6月 平均:22nGy/h、最大:40nGy/h、最小:20nGy/h

7月 平均:22nGy/h、最大:35nGy/h、最小:20nGy/h

※3 No.8は、機器更新に伴い平成30年9月7日～11月2日の期間で代替機器による測定を実施しており、測定値は以下のとおり。

9月 平均:19nGy/h、最大:51nGy/h、最小:15nGy/h

10月 平均:19nGy/h、最大:51nGy/h、最小:16nGy/h

11月 平均:18nGy/h、最大:21nGy/h、最小:17nGy/h



2.排気筒モニタ測定結果（平成30年4月～平成31年3月）

① 全ガンマ線計数率(希ガス)

(単位: $s^{-1}$ )

測定地点	測定月	平均	最大	最小	過去 最大値	備考
排気筒モニタ	4月	3.6	4.0	3.3	4.4	
	5月	3.6	4.0	3.2		
	6月	3.6	4.0	3.3		
	7月	3.6	4.0	3.2		
	8月	3.6	4.0	3.2		
	9月	3.6	4.0	3.2		
	10月	3.6	4.1	3.2		
	11月	3.5	3.9	3.1		
	12月	3.6	4.0	3.2		
	1月	3.6	3.9	3.3		
	2月	3.6	3.9	3.2		
	3月	3.6	3.9	3.2		
	年間	3.6	4.1	3.1		

- ・2"φ×2"NaI(Tl)シンチレーション検出器
- ・測定値は10分値。
- ・「過去最大値」は、平成16～29年度の測定値の最大値。

3.放水口モニタ測定結果（平成30年4月～平成31年3月）

① 全ガンマ線計数率

(単位: $min^{-1}$ )

測定地点	測定月	平均	最大	最小	過去 最大値	備考
放水口モニタ	4月	190	230	170	340	
	5月	190	270	170		
	6月	190	210	170		
	7月	190	250	170		
	8月	190	330	170		
	9月	190	210	170		
	10月	190	200	170		
	11月	190	210	170		
	12月	190	210	170		
	1月	190	230	170		
	2月	190	220	170		
	3月	190	210	180		
	年間	190	330	170		

- ・2"φ×2"NaI(Tl)シンチレーション検出器(温度補償型)
- ・測定値は10分値。
- ・「過去最大値」は、平成16～29年度の測定値の最大値。

4. 気象観測結果（平成30年4月～平成31年3月）

① 風速

測定地点	測定月	風速 (m/sec)		備考
		平均	最大	
地上10 m	4月	2.0	7.5	
	5月	1.9	8.0	
	6月	1.4	7.1	
	7月	1.3	6.3	
	8月	1.5	6.0	
	9月	1.2	4.9	
	10月	1.5	6.2	
	11月	1.5	6.9	
	12月	2.0	7.7	
	1月	2.0	6.6	
	2月	1.8	7.4	
	3月	2.1	6.9	
	年間	1.7	8.0	
地上100 m	4月	6.3	17.0	
	5月	5.5	16.6	
	6月	5.0	21.1	
	7月	4.1	14.3	
	8月	5.5	15.5	
	9月	5.1	19.4	
	10月	5.4	17.6	
	11月	4.9	17.0	
	12月	5.1	13.5	
	1月	5.1	15.4	
	2月	4.7	14.8	
	3月	5.6	17.6	
	年間	5.2	21.1	

- ・「地上気象観測指針(平成14年 気象庁)」に基づく1時間値。
- ・地上 10 m: 風向風速計[プロベラ型](気象庁検定付)
- ・地上100 m: ドップラーソーダ

② 降水量

測定地点	測定月	降水量(mm)	備考
露 場	4月	136.0	
	5月	175.0	
	6月	128.0	
	7月	187.5	
	8月	370.5	
	9月	157.5	
	10月	160.5	
	11月	71.5	
	12月	115.5	
	1月	50.0	
	2月	75.0	
	3月	57.5	
	年間	1684.5	

- ・「地上気象観測指針(平成14年 気象庁)」に基づく1時間値を用いて算出。
- ・雨雪量計[転倒升方式](気象庁検定付)

③ 大気安定度

(単位:時間〔括弧内は%〕)

測定地点	分類	A	A-B	B	B-C	C	C-D	D	E	F	G	計	備考
	測定月												
露 場	4月	15 (2.1)	61 (8.5)	81 (11.3)	15 (2.1)	38 (5.3)	9 (1.3)	318 (44.2)	20 (2.8)	23 (3.2)	140 (19.4)	720 (100)	
	5月	48 (6.5)	69 (9.3)	65 (8.7)	10 (1.3)	38 (5.1)	8 (1.1)	358 (48.1)	11 (1.5)	13 (1.7)	124 (16.7)	744 (100)	
	6月	37 (5.2)	78 (10.9)	84 (11.7)	9 (1.3)	24 (3.3)	4 (0.6)	375 (52.3)	15 (2.1)	9 (1.3)	82 (11.4)	717 (100)	
	7月	40 (5.4)	70 (9.4)	76 (10.2)	4 (0.5)	21 (2.8)	11 (1.5)	469 (63.0)	8 (1.1)	5 (0.7)	40 (5.4)	744 (100)	
	8月	38 (5.1)	58 (7.8)	80 (10.8)	4 (0.5)	25 (3.4)	3 (0.4)	405 (54.4)	26 (3.5)	17 (2.3)	88 (11.8)	744 (100)	
	9月	32 (4.4)	69 (9.6)	74 (10.3)	6 (0.8)	6 (0.8)	1 (0.1)	304 (42.2)	6 (0.8)	8 (1.1)	214 (29.7)	720 (100)	
	10月	8 (1.1)	61 (8.6)	52 (7.3)	9 (1.3)	16 (2.2)	2 (0.3)	277 (38.9)	14 (2.0)	23 (3.2)	250 (35.1)	712 (100)	
	11月	1 (0.1)	31 (4.3)	51 (7.1)	10 (1.4)	14 (2.0)	4 (0.6)	326 (45.5)	20 (2.8)	33 (4.6)	226 (31.6)	716 (100)	
	12月	0 (0.0)	10 (1.4)	50 (6.8)	11 (1.5)	23 (3.1)	4 (0.5)	426 (58.1)	34 (4.6)	32 (4.4)	143 (19.5)	733 (100)	
	1月	1 (0.1)	13 (1.8)	37 (5.1)	12 (1.7)	33 (4.5)	11 (1.5)	396 (54.5)	36 (5.0)	33 (4.5)	155 (21.3)	727 (100)	
	2月	0 (0.0)	29 (4.3)	54 (8.1)	24 (3.6)	21 (3.1)	10 (1.5)	330 (49.4)	23 (3.4)	17 (2.5)	160 (24.0)	668 (100)	
	3月	9 (1.2)	48 (6.5)	84 (11.3)	33 (4.4)	37 (5.0)	9 (1.2)	229 (30.8)	37 (5.0)	36 (4.8)	222 (29.8)	744 (100)	
年間	229 (2.6)	597 (6.9)	788 (9.1)	147 (1.7)	296 (3.4)	76 (0.9)	4213 (48.5)	250 (2.9)	249 (2.9)	1844 (21.2)	8689 (100)		

- ・「発電用原子炉施設の安全解析に関する気象指針(平成13年3月 原子力安全委員会)」に基づく1時間値を用いて分類。
- ・風向風速計〔プロペラ型〕(気象庁検定付)、日射計〔電気式〕(気象庁検定付)、放射収支計〔風防型〕

大気安定度分類表

風速(U) m/s	日射量(T) kW/m <sup>2</sup>				放射収支量(Q) kW/m <sup>2</sup>		
	T ≥ 0.60	0.60 > T ≥ 0.30	0.30 > T ≥ 0.15	0.15 > T	Q ≥ -0.020	-0.020 > Q ≥ -0.040	-0.040 > Q
U < 2	A	A-B	B	D	D	G	G
2 ≤ U < 3	A-B	B	C	D	D	E	F
3 ≤ U < 4	B	B-C	C	D	D	D	E
4 ≤ U < 6	C	C-D	D	D	D	D	D
6 ≤ U	C	D	D	D	D	D	D

発電用原子炉施設の安全解析に関する気象指針 (平成13年3月 原子力安全委員会)

##

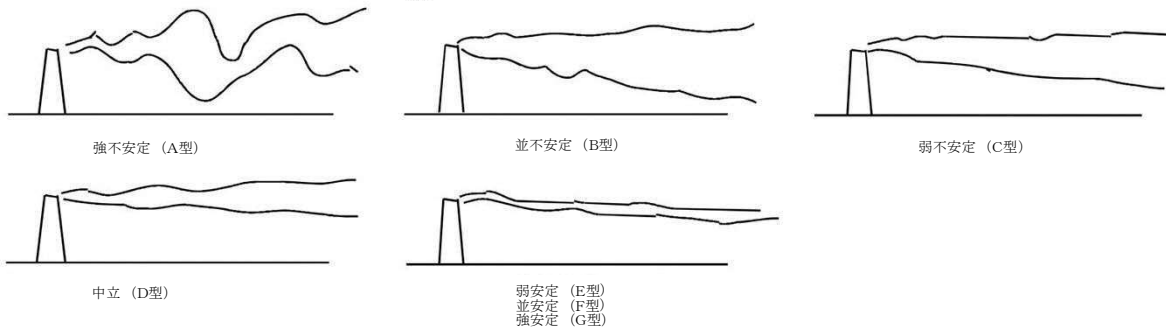

大気安定度と煙の型との模式

④ 風配図

・地上10 m

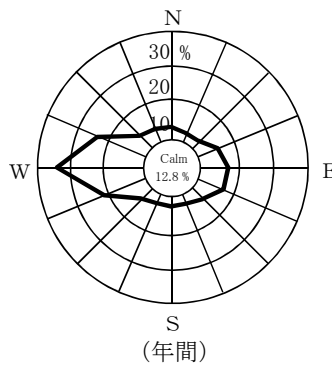
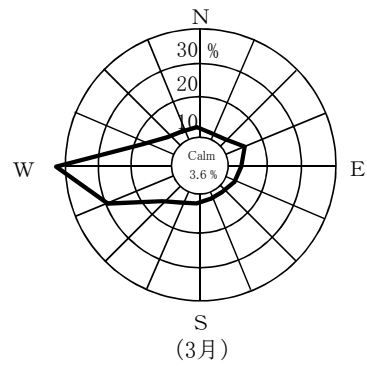
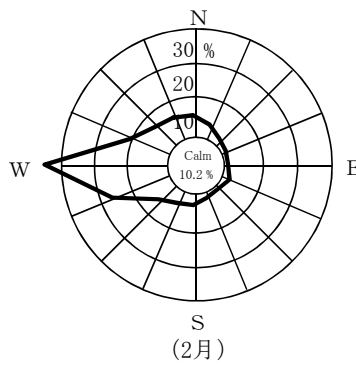
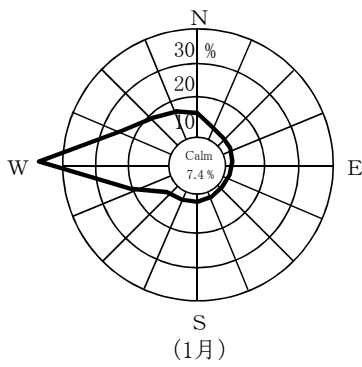
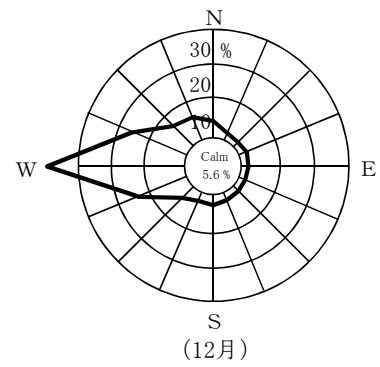
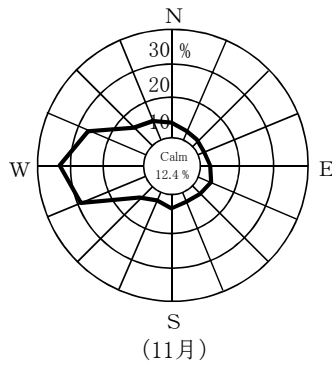
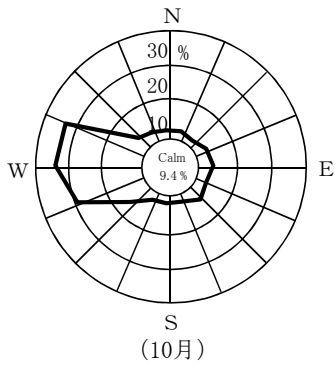
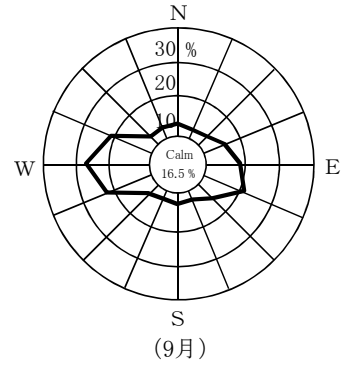
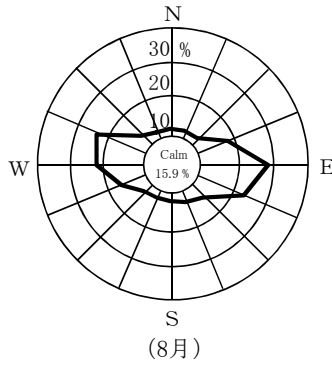
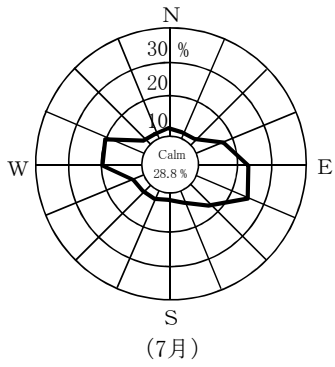
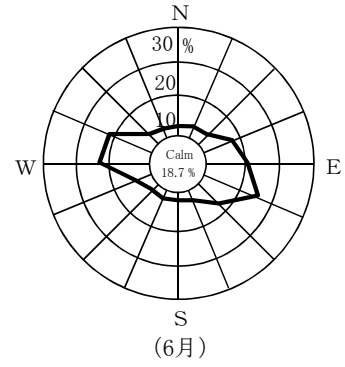
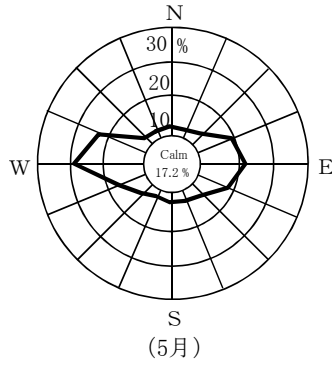
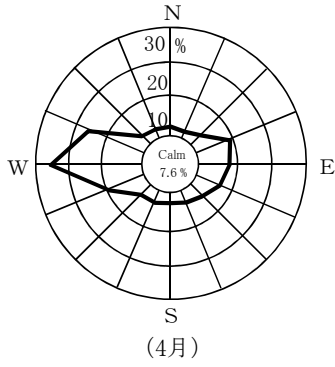

Calm: 風速0.4 m/sec以下

・地上100 m

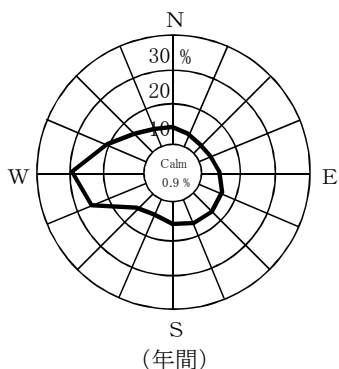
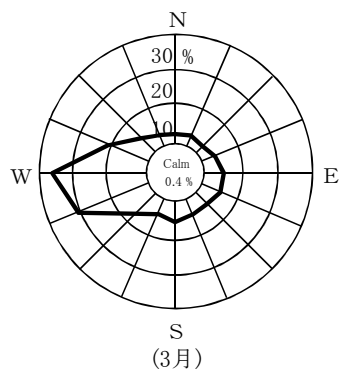
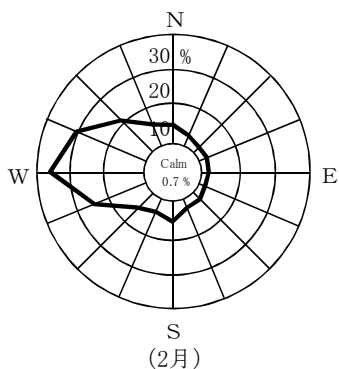
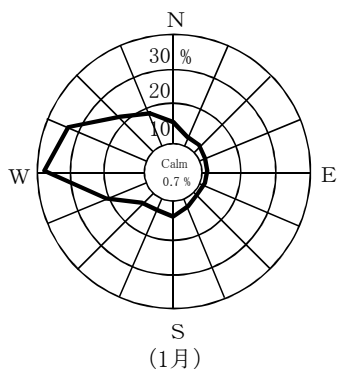
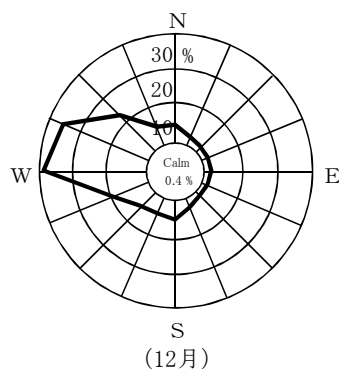
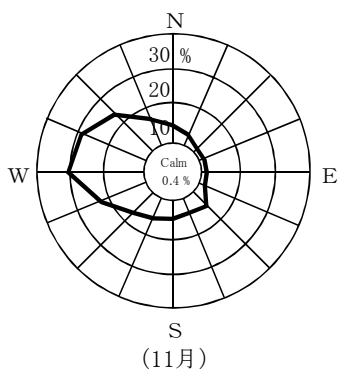
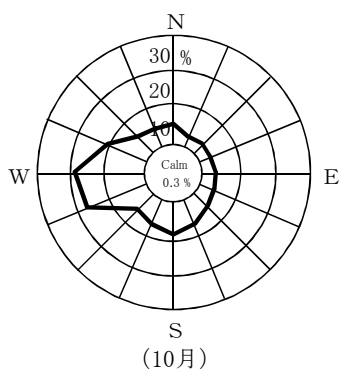
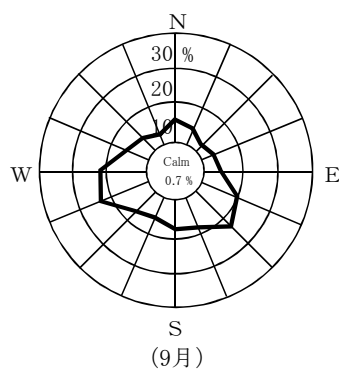
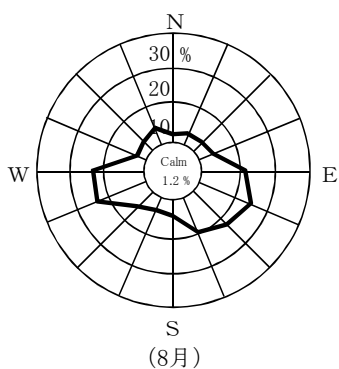
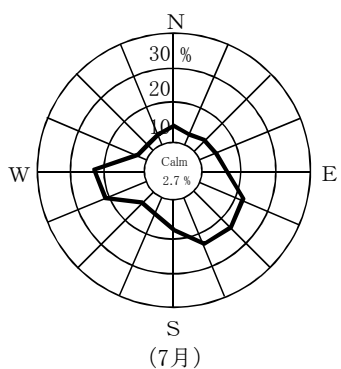
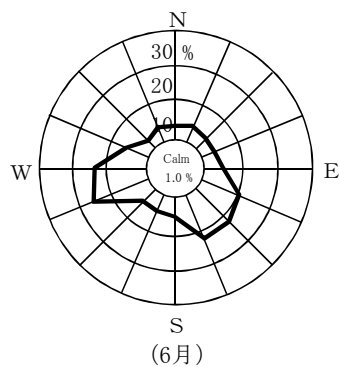
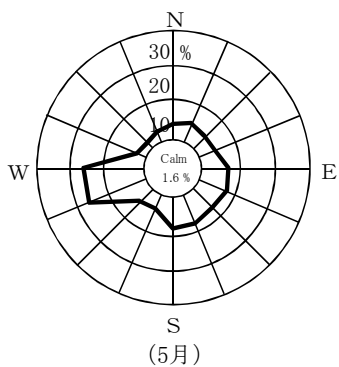
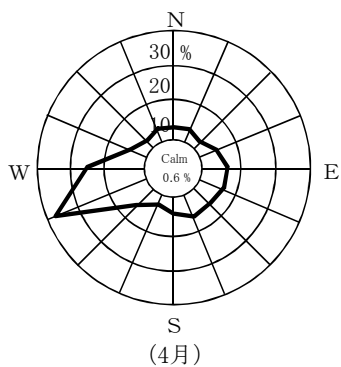

Calm: 風速0.4 m/sec以下

