

原子力施設環境放射線調査報告書 データ集(案)

(令和3年度報)

青 森 県

目 次

〔原子燃料サイクル施設〕

1. 青森県実施分測定結果	3
(1) 空間放射線量率測定結果	4
① モニタリングステーションによる空間放射線量率(NaI)測定結果	4
(参考)モニタリングステーションによる空間放射線量率(電離箱)測定結果	6
② モニタリングポストによる空間放射線量率(NaI)測定結果	8
③ モニタリングカーによる空間放射線量率(NaI)測定結果	10
(2) 積算線量測定結果(RPLD)	11
(3) 大気浮遊じん中の全 α 及び全 β 放射能測定結果	12
(4) 大気中の気体状 β 放射能測定結果(クリプトン-85換算)	13
(5) 大気中のヨウ素-131測定結果	15
(6) 環境試料中の放射能測定結果	16
(7) 大気中の水蒸気状トリチウム測定結果	26
(8) 大気中の気体状フッ素測定結果	27
(9) 環境試料中のフッ素測定結果	28
(10) 気象観測結果	29
① 風速・気温・湿度・降水量・積雪深	29
② 大気安定度出現頻度表	31
③ 風配図	32
2. 事業者実施分測定結果	35
(1) 空間放射線量率測定結果	36
① モニタリングステーションによる空間放射線量率(NaI)測定結果	36
(参考)モニタリングステーションによる空間放射線量率(電離箱)測定結果	37
(2) 積算線量測定結果(RPLD)	38
(3) 大気浮遊じん中の全 α 及び全 β 放射能測定結果	39
(4) 大気中の気体状 β 放射能測定結果(クリプトン-85換算)	40
(5) 大気中のヨウ素-131測定結果	41
(6) 環境試料中の放射能測定結果	42
(7) 大気中の水蒸気状トリチウム測定結果	48
(8) 大気中の気体状フッ素測定結果	49
(9) 環境試料中のフッ素測定結果	50
(10) 気象観測結果	52
① 風速・気温・湿度・降水量・積雪深	52
② 大気安定度出現頻度表	53
③ 風配図	54
3. 参考図表	55
(1) 河底土中の放射能濃度の推移	56
(2) 湖底土中の放射能濃度の推移	57
(3) 表土中の放射能濃度の推移	58
(4) 海底土中の放射能濃度の推移	58
4. 線量の推定・評価	59
(1) 測定結果に基づく線量	60
(2) 放出源情報に基づく線量(事業者報告)	60
(3) 自然放射線等による線量	61

1. 青森県実施分測定結果	67
(1) 空間放射線量率測定結果	68
① モニタリングステーションによる空間放射線量率(NaI)測定結果	68
② モニタリングポストによる空間放射線量率(NaI)測定結果	69
(2) 積算線量測定結果(RPLD)	72
(3) 大気浮遊じん中の全 β 放射能測定結果	73
(4) 大気中のヨウ素-131測定結果	73
(5) 環境試料中の放射能測定結果	74
(6) 気象観測結果	84
① 風速・気温・湿度・降水量・積雪深	84
② 大気安定度出現頻度表	88
③ 風配図	89
2. 事業者実施分測定結果	91
(1) 空間放射線量率測定結果	92
① モニタリングポストによる空間放射線量率(NaI)測定結果	92
(2) 積算線量測定結果(RPLD)	93
(3) 環境試料中の放射能測定結果	94
(4) 気象観測結果	102
① 降水量・積雪深	102
3. 参考図表	103
(1) 大気浮遊じん中の全 α 放射能濃度及び全 β 放射能濃度の相関	104
(2) 表土中の放射能濃度の推移	105
(3) 海底土中の放射能濃度の推移	105
4. 線量の推定・評価	107
(1) 測定結果に基づく線量	108
(2) 放出源情報に基づく線量(事業者報告)	108
(3) 自然放射線等による線量	109
5. 「緊急事態が発生した場合への平常時からの備え」を目的とした調査の測定結果.....	113
(1) 空間放射線量率測定結果	114
① モニタリングステーション及びモニタリングポストによる空間放射線量率(電離箱)測定結果.....	114
② 電子式線量計による空間放射線量率測定結果	115
③ 走行サーベイによる空間放射線量率測定結果	116
(2) 環境試料中の放射能測定結果(土壌、陸水(水道水)).....	118

〔リサイクル燃料備蓄センター〕

1. 青森県実施分測定結果	127
(1) 空間放射線量率測定結果	128
① モニタリングポストによる空間放射線量率(NaI)測定結果	128
(参考)モニタリングポストによる空間放射線量率(電離箱)測定結果	128
(2) 積算線量測定結果(RPLD)	129
(3) 環境試料中の放射能測定結果	129
(4) 気象観測結果	130
① 降水量・積雪深	130
2. 事業者実施分測定結果	131
(1) 空間放射線量率測定結果	132
① モニタリングポストによる空間放射線量率(NaI)測定結果	132
(参考)モニタリングポストによる空間放射線量率(電離箱)測定結果	133
(2) 積算線量測定結果(RPLD)	134
(3) 環境試料中の放射能測定結果	134
(4) 気象観測結果	135
① 降水量・積雪深	135
3. 参考図表	137
(1) 表土中の放射能濃度の推移	138

〔周辺監視区域内測定結果〕

原子燃料サイクル施設	140
1. モニタリングポスト測定結果	141
(1) 再処理事業所モニタリングポスト測定結果	141
(2) 濃縮・埋設事業所モニタリングポスト測定結果	147
2. 再処理工場の液体廃棄物の放出量測定結果	148
3. 再処理工場の気体廃棄物の放出量測定結果	150
4. 気象観測結果	153
東通原子力発電所	157
1. モニタリングポスト測定結果	158
2. 排気筒モニタ測定結果	162
3. 放水口モニタ測定結果	162
4. 気象観測結果	163

記号の解説

「ND」

定量下限値未満を示す。分析室等で実施する環境試料中放射性核種の分析測定については、測定条件や精度を一定の水準に保つため、試料・核種毎に定量下限値を定めている。

「*」

検出限界以下を示す。モニタリングステーションにおいて自動的に採取・測定している大気浮遊じん中の全アルファ及び全ベータ放射能については、測定条件(採取空気量等)が変動するため、測定値が計数誤差の3倍以下の場合を検出限界以下としている。

「—」

モニタリング対象外を示す。

核種等の記号及び名称

^3H , H-3	: トリチウム	^{144}Ce , Ce-144	: セリウム-144
^7Be , Be-7	: ベリリウム-7	^{154}Eu , Eu-154	: ユウロピウム-154
^{14}C , C-14	: 炭素-14	^{214}Bi , Bi-214	: ビスマス-214
^{40}K , K-40	: カリウム-40	^{228}Ac , Ac-228	: アクチニウム-228
^{51}Cr , Cr-51	: クロム-51	U	: ウラン
^{54}Mn , Mn-54	: マンガン-54	^{234}U , U-234	: ウラン-234
^{59}Fe , Fe-59	: 鉄-59	^{235}U , U-235	: ウラン-235
^{58}Co , Co-58	: コバルト-58	^{238}U , U-238	: ウラン-238
^{60}Co , Co-60	: コバルト-60	^{238}Pu , Pu-238	: プルトニウム-238
^{65}Zn , Zn-65	: 亜鉛-65	$^{239+240}\text{Pu}$, Pu-239+240	: プルトニウム-239+240
^{85}Kr , Kr-85	: クリプトン-85	^{241}Pu , Pu-241	: プルトニウム-241
^{90}Sr , Sr-90	: スロンチウム-90	^{241}Am , Am-241	: アメリシウム-241
^{95}Zr , Zr-95	: ジルコニウム-95	^{244}Cm , Cm-244	: キュリウム-244
^{95}Nb , Nb-95	: ニオブ-95		
^{103}Ru , Ru-103	: ルテニウム-103	Pu(α)	: アルファ線を放出する プルトニウム
^{106}Ru , Ru-106	: ルテニウム-106	Am(α)	: アルファ線を放出する アメリシウム
^{125}Sb , Sb-125	: アンチモン-125	Cm(α)	: アルファ線を放出する キュリウム
^{129}I , I-129	: ヨウ素-129		
^{131}I , I-131	: ヨウ素-131		
^{134}Cs , Cs-134	: セシウム-134		
^{137}Cs , Cs-137	: セシウム-137		
^{140}Ba , Ba-140	: バリウム-140		
^{140}La , La-140	: ランタン-140		
		F	: フッ素

原子燃料サイクル施設

1. 青森県実施分測定結果

(1) 空間放射線量率測定結果

① モニタリングステーションによる空間放射線量率(NaI)測定結果

(単位:nGy/h)

測定局	測定月	平均	最大	最小	標準 偏差	平常の 変動幅 を外れた 時間数 (単位: 時間)	平常の変動幅を外 れた原因と時間数 (単位:時間)		平常の 変動幅	過去の 測定値 の範囲	備考
							施設起因	降雨等			
尾駁	4月	23	44	21	2.6	3	0	3	7~37 (22±15)	8~88	
	5月	23	44	21	2.8	6	0	6			
	6月	22	43	21	2.3	5	0	5			
	7月	22	38	21	2.0	2	0	2			
	8月	23	57	21	3.4	7	0	7			
	9月	23	45	22	1.8	2	0	2			
	10月	24	69	21	5.4	25	0	25			
	11月	24	59	21	4.1	17	0	17			
	12月	23	58	11	7.6	39	0	39			
	1月	12	40	7	5.4	2	0	2			
	2月	9	43	6	4.4	18	0	18			
	3月	13	43	7	5.4	1	0	1			
年間	20	69	6	6.6	127	0	127				
千歳平	4月	24	41	22	2.5	5	0	5	10~36 (23±13)	11~73	
	5月	24	44	22	2.4	4	0	4			
	6月	24	42	22	1.9	3	0	3			
	7月	23	39	22	1.9	3	0	3			
	8月	24	64	22	3.4	7	0	7			
	9月	24	38	22	1.7	2	0	2			
	10月	25	66	23	5.2	29	0	29			
	11月	26	57	23	4.4	27	0	27			
	12月	25	62	11	7.5	49	0	49			
	1月	13	46	9	4.7	6	0	6			
	2月	12	36	8	3.3	100	0	100			
	3月	16	57	10	5.0	1	0	1			
年間	22	66	8	6.2	236	0	236				
平沼	4月	21	39	20	2.4	5	0	5	9~33 (21±12)	11~74	
	5月	21	40	19	2.4	6	0	6			
	6月	21	36	20	1.8	5	0	5			
	7月	21	39	19	2.1	6	0	6			
	8月	21	68	19	3.6	7	0	7			
	9月	21	39	20	1.8	3	0	3			
	10月	22	61	20	4.5	27	0	27			
	11月	22	48	20	3.7	24	0	24			
	12月	22	56	11	6.7	54	0	54			
	1月	13	45	10	4.6	5	0	5			
	2月	11	34	9	2.6	1	0	1			
	3月	17	51	10	4.7	4	0	4			
年間	20	68	9	5.1	147	0	147				

測定局	測定月	平均	最大	最小	標準偏差	平常の変動幅を外れた時間数 (単位:時間)	平常の変動幅を外れた原因と時間数 (単位:時間)		平常の変動幅	過去の測定値の範囲	備考
							施設起因	降雨等			
泊	4月	22	42	20	3.5	8	0	8	6~36 (21±15)	9~91	
	5月	22	50	20	3.5	7	0	7			
	6月	21	41	20	2.0	4	0	4			
	7月	21	41	19	2.0	2	0	2			
	8月	21	53	20	3.3	10	0	10			
	9月	21	45	20	1.8	1	0	1			
	10月	23	74	20	6.2	30	0	30			
	11月	24	73	20	7.4	37	0	37			
	12月	24	83	11	9.6	58	0	58			
	1月	12	48	7	6.1	4	0	4			
	2月	9	34	6	4.7	0	0	0			
	3月	13	42	6	5.5	3	0	3			
	年間	20	83	6	7.0	164	0	164			
吹越	4月	22	36	21	2.1	2	0	2	13~33 (23±10)	13~66	
	5月	22	39	20	2.0	3	0	3			
	6月	21	40	21	1.8	5	0	5			
	7月	21	41	20	1.8	5	0	5			
	8月	22	45	20	2.4	6	0	6			
	9月	21	39	20	1.5	2	0	2			
	10月	23	53	21	4.1	24	0	24			
	11月	23	43	21	3.6	23	0	23			
	12月	23	59	16	5.3	46	0	46			
	1月	18	42	15	4.1	10	0	10			
	2月	17	43	14	3.3	2	0	2			
	3月	21	42	17	2.8	7	0	7			
	年間	21	59	14	3.6	135	0	135			
比較対照 (青森市)	4月	28	42	26	2.5	5	0	5	15~39 (27±12)	15~75	
	5月	28	45	26	2.5	6	0	6			
	6月	28	42	26	1.5	3	0	3			
	7月	28	43	26	1.7	6	0	6			
	8月	28	54	26	2.5	6	0	6			
	9月	28	36	26	1.4	0	0	0			
	10月	28	64	26	4.3	21	0	21			
	11月	29	56	26	4.6	42	0	42			
	12月	29	66	17	6.5	42	0	42			
	1月	19	50	14	5.4	19	0	19			
	2月	16	32	13	3.4	254	0	254			
	3月	22	46	14	4.6	2	0	2			
	年間	26	66	13	5.6	406	0	406			

- ・測定値は1時間値。
- ・測定時間数は1年間で約8,800時間。
- ・測定値は3 MeVを超える高エネルギー成分を含まない。
- ・「平常の変動幅」は、平成28～令和2年度の測定値の「平均値±(標準偏差の3倍)」。
- ・「過去の測定値の範囲」は、平成28～令和2年度の測定値の「最小値～最大値」。
- ・「施設起因」は、監視対象施設である原子燃料サイクル施設に起因するもの。
- ・「降雨等」に分類する要因としては、「降雨、降雪、雷雨、積雪等の気象要因及び地理・地形上の要因等の自然条件の変化」、「医療・産業等に用いる放射性同位元素の影響」、「国内外の他の原子力施設からの影響」などが挙げられる。
- ・「施設起因」と「降雨等」の影響が同時に認められた場合は、その主たる原因に分類している。

(参考)モニタリングステーションによる空間放射線量率(電離箱)測定結果

(単位:nGy/h)

測定局	測定月	平均	最大	最小	標準偏差	備考
尾駁	4月	61	79	58	2.6	
	5月	61	79	58	2.6	
	6月	61	79	58	2.2	
	7月	61	74	58	1.9	
	8月	62	92	59	3.1	
	9月	61	81	59	1.8	
	10月	62	102	58	4.8	
	11月	63	94	59	3.9	
	12月	62	94	49	6.9	
	1月	52	77	47	4.9	
	2月	50	76	47	3.8	
	3月	53	80	47	4.7	
	年間	59	102	47	5.8	
千歳平	4月	68	81	65	2.4	
	5月	68	86	65	2.2	
	6月	68	85	66	1.8	
	7月	68	81	65	1.8	
	8月	68	105	65	3.1	
	9月	68	80	65	1.7	
	10月	69	104	65	4.5	
	11月	70	97	66	4.1	
	12月	70	103	57	6.7	
	1月	60	91	55	4.5	
	2月	58	80	54	3.3	
	3月	62	99	55	4.7	
	年間	66	105	54	5.4	
平沼	4月	63	79	60	2.3	
	5月	63	80	60	2.2	
	6月	62	77	61	1.7	
	7月	62	78	59	1.9	
	8月	62	103	59	3.3	
	9月	62	77	59	1.7	
	10月	63	97	60	4.0	
	11月	64	87	60	3.6	
	12月	64	95	54	6.0	
	1月	57	85	52	4.3	
	2月	55	74	52	2.4	
	3月	60	91	53	4.1	
	年間	62	103	52	4.4	

測定局	測定月	平均	最大	最小	標準偏差	備考
泊	4月	62	80	58	3.3	
	5月	62	85	59	3.1	
	6月	61	78	58	1.9	
	7月	61	77	58	1.8	
	8月	61	88	58	2.9	
	9月	61	82	58	1.8	
	10月	62	106	58	5.4	
	11月	64	107	58	6.6	
	12月	63	114	52	8.5	
	1月	54	87	49	5.5	
	2月	51	73	47	4.2	
	3月	54	80	48	4.8	
	年間	60	114	47	6.1	
	吹越	4月	64	76	61	
5月		64	79	62	2.0	
6月		63	81	62	1.8	
7月		63	80	61	1.6	
8月		64	84	62	2.2	
9月		63	80	61	1.5	
10月		65	91	62	3.7	
11月		66	85	62	3.6	
12月		76	100	62	7.9	
1月		75	96	70	4.0	
2月		74	102	68	5.3	
3月		81	102	74	3.2	
年間		68	102	61	7.1	

・測定値は1時間値。

・測定値は3 MeVを超える高エネルギー成分を含む。

② モニタリングポストによる空間放射線量率(NaI)測定結果

(単位:nGy/h)

測定局	測定月	平均	最大	最小	標準偏差	平常の変動幅を外れた時間数(単位:時間)	平常の変動幅を外れた原因と時間数(単位:時間)		平常の変動幅	過去の測定値の範囲	備考
							施設起因	降雨等			
横浜町役場	4月	20	35	19	2.4	7	0	7	12~30 (21±9)	17~72	
	5月	20	34	19	2.0	7	0	7			
	6月	20	47	19	2.4	9	0	9			
	7月	20	37	19	1.5	4	0	4			
	8月	20	37	19	1.9	6	0	6			
	9月	20	34	19	1.4	3	0	3			
	10月	22	49	19	4.1	31	0	31			
	11月	22	50	19	3.9	35	0	35			
	12月	23	80	17	7.0	73	0	73			
	1月	20	41	17	3.6	22	0	22			
	2月	19	36	16	3.0	8	0	8			
	3月	21	47	18	3.4	20	0	20			
年間	21	80	16	3.5	225	0	225				
野辺地	4月	33	43	31	1.5	4	0	4	24~40 (32±8)	21~80	
	5月	32	40	31	1.3	0	0	0			
	6月	32	42	30	1.1	1	0	1			
	7月	32	38	30	0.9	0	0	0			
	8月	32	44	30	1.2	3	0	3			
	9月	32	48	31	1.1	1	0	1			
	10月	33	54	30	2.8	22	0	22			
	11月	33	48	31	2.5	21	0	21			
	12月	33	59	22	5.0	78	0	78			
	1月	26	52	22	3.7	207	0	207			
	2月	26	49	23	3.3	89	0	89			
	3月	31	51	25	2.6	3	0	3			
年間	31	59	22	3.6	429	0	429				
砂子又	4月	21	36	20	2.9	13	0	13	10~32 (21±11)	12~93	
	5月	21	42	19	2.5	9	0	9			
	6月	21	48	19	2.7	10	0	10			
	7月	20	35	19	1.5	2	0	2			
	8月	21	41	19	2.5	9	0	9			
	9月	21	34	20	1.4	1	0	1			
	10月	22	61	20	4.7	27	0	27			
	11月	23	65	20	5.4	40	0	40			
	12月	22	54	17	5.0	33	0	33			
	1月	18	39	13	4.0	9	0	9			
	2月	15	35	12	3.4	2	0	2			
	3月	20	51	15	4.4	21	0	21			
年間	20	65	12	4.1	176	0	176				

測定局	測定月	平均	最大	最小	標準偏差	平常の変動幅を外れた時間数 (単位:時間)	平常の変動幅を外れた原因と時間数 (単位:時間)		平常の変動幅	過去の測定値の範囲	備考
							施設起因	降雨等			
東北町役場	4月	20	35	18	2.6	8	0	8	10~32 (21±11)	13~75	
	5月	20	36	18	2.4	5	0	5			
	6月	20	35	18	1.9	4	0	4			
	7月	20	40	18	2.2	6	0	6			
	8月	20	45	18	2.6	10	0	10			
	9月	20	36	18	2.1	7	0	7			
	10月	21	74	19	5.3	18	0	18			
	11月	21	39	18	2.9	11	0	11			
	12月	22	54	15	5.5	35	0	35			
	1月	18	43	14	4.2	12	0	12			
	2月	17	37	14	3.4	2	0	2			
	3月	20	42	17	3.1	8	0	8			
	年間	20	74	14	3.7	126	0	126			
東北分庁舎	4月	21	37	19	2.6	6	0	6	10~32 (21±11)	13~68	
	5月	21	39	19	2.6	12	0	12			
	6月	20	39	19	1.9	6	0	6			
	7月	20	45	18	2.6	9	0	9			
	8月	21	55	18	3.3	12	0	12			
	9月	20	36	18	2.1	7	0	7			
	10月	22	68	19	5.3	28	0	28			
	11月	22	42	18	3.3	13	0	13			
	12月	22	51	13	4.9	34	0	34			
	1月	18	50	13	4.2	9	0	9			
	2月	16	34	13	3.1	2	0	2			
	3月	19	36	14	3.2	5	0	5			
	年間	20	68	13	3.8	143	0	143			
三沢市役所	4月	21	36	19	2.4	8	0	8	11~31 (21±10)	13~63	
	5月	21	39	19	2.5	13	0	13			
	6月	21	35	19	1.6	4	0	4			
	7月	21	41	19	1.8	7	0	7			
	8月	21	45	19	2.5	10	0	10			
	9月	21	38	19	2.2	11	0	11			
	10月	22	69	20	5.2	26	0	26			
	11月	22	43	20	2.5	11	0	11			
	12月	22	57	16	4.5	32	0	32			
	1月	17	43	14	3.6	9	0	9			
	2月	17	36	13	3.1	6	0	6			
	3月	21	38	16	3.2	19	0	19			
	年間	21	69	13	3.6	156	0	156			

- ・測定値は1時間値。
- ・測定時間数は1年間で約8,800時間。
- ・測定値は3 MeVを超える高エネルギー成分を含まない。
- ・「平常の変動幅」は、平成28～令和2年度の測定値の「平均値±(標準偏差の3倍)」。
- ・「過去の測定値の範囲」は、平成28～令和2年度の測定値の「最小値～最大値」。
- ・「施設起因」は、監視対象施設である原子燃料サイクル施設に起因するもの。
- ・「降雨等」に分類する要因としては、「降雨、降雪、雷雨、積雪等の気象要因及び地理・地形上の要因等の自然条件の変化」、「医療・産業等に用いる放射性同位元素の影響」、「国内外の他の原子力施設からの影響」などが挙げられる。
- ・「施設起因」と「降雨等」の影響が同時に認められた場合は、その主たる原因に分類している。

③モニタリングカーによる空間放射線量率(NaI)測定結果

ア 定点測定

測定地点		空間放射線量率(nGy/h)				積雪深(cm)				備考
		第1 四半期	第2 四半期	第3 四半期	第4 四半期	第1 四半期	第2 四半期	第3 四半期	第4 四半期	
六ヶ所村	石川	15	15	16	8	0	0	0	21	
	出戸	18	18	19	15	0	0	0	0	
	老部川	13	13	14	11	0	0	0	6	
	尾駁	15	15	16	9	0	0	0	28	
	沖付	13	12	13	8	0	0	0	13	
	新納屋	12	12	13	12	0	0	0	17	
	新栄	17	16	17	9	0	0	0	13	
	市柳沼東畔	16	16	17	13	0	0	0	0	
	八森	15	15	16	11	0	0	0	12	
	六原	15	15	16	8	0	0	0	30	
	笹崎	21	20	21	13	0	0	0	34	
	千歳平	18	18	19	14	0	0	0	16	
	豊原	16	16	17	11	0	0	0	17	
	千樽	15	15	16	10	0	0	0	6	
	尾駁沼南畔	16	16	16	14	0	0	0	8	
	弥栄平	20	19	19	14	0	0	0	12	
清掃センター	18	18	19	13	0	0	0	14		
富ノ沢	17	17	18	12	0	0	0	0		
横浜町	第一明神平	18	17	19	9	0	0	0	45	
	第二明神平	12	12	14	6	0	0	0	30	
	はまなす公園	12	12	13	11	0	0	0	20	
野辺地町	上目ノ越	16	16	17	9	0	0	0	24	
	北砂沼	12	12	13	10	0	0	0	20	
青森市	比較対照(青森市)	19	19	19	15	0	0	0	54	

- ・測定値は10分値。
- ・降雨雪のない状況で測定。

イ 走行測定

測定地点	測定値の範囲(nGy/h)				備考
	第1 四半期	第2 四半期	第3 四半期	第4 四半期	
ルートA(千歳～平沼)	16 ～ 21	15 ～ 21	15 ～ 21	10 ～ 15	
ルートB(平沼～石川)	12 ～ 20	12 ～ 19	12 ～ 20	11 ～ 17	
ルートC(猿子沢～新納屋)	13 ～ 22	11 ～ 23	13 ～ 25	10 ～ 17	
ルートD(尾駁～中吹越)	13 ～ 21	13 ～ 21	14 ～ 21	10 ～ 19	
ルートE(中吹越～目ノ越)	13 ～ 17	13 ～ 18	14 ～ 18	12 ～ 16	
ルートF(目ノ越～室ノ久保)	13 ～ 17	13 ～ 19	14 ～ 18	10 ～ 14	
ルートG(二又～上弥栄)	16 ～ 19	16 ～ 18	16 ～ 20	12 ～ 17	
ルートH(森の踏切～沖付)	14 ～ 24	14 ～ 21	14 ～ 22	10 ～ 16	
ルートI(弥栄平～千歳)	14 ～ 22	15 ～ 22	15 ～ 22	9 ～ 15	

- ・測定値は500 mごとの平均値。
- ・降雨雪のない状況で測定。

(2) 積算線量測定結果 (RPLD)

測定地点		年間積算線量 (μ Gy/365日)	3か月積算線量(μ Gy/91日)					備考
			第1 四半期	第2 四半期	第3 四半期	第4 四半期	平常の 変動幅	
六ヶ所村	尾 駁	370	97	96	98	78	83 ~ 104	
	千 歳 平	377	98	97	101	81	87 ~ 106	
	平 沼	368	94	94	97	82	87 ~ 103	
	泊	361	93	92	97	78	86 ~ 99	
	出 戸	331	85	85	88	73	75 ~ 87	
	老 部 川	356	91	92	94	78	82 ~ 95	
	富 ノ 沢	393	102	101	105	83	89 ~ 104	
	二 又	367	94	92	97	84	87 ~ 98	
	むつ小川原石油備蓄	366	95	93	96	81	83 ~ 96	
	室 ノ 久 保	367	95	94	98	79	80 ~ 99	
六 原	397	103	101	104	88	96 ~ 104		
倉 内	357	92	91	94	79	80 ~ 95		
横 浜 町	吹 越	356	90	90	93	82	86 ~ 94	
	明 神 平	423	111	113	115	83	86 ~ 112	
	横 浜 町 役 場	402	101	99	103	98	95 ~ 104	
野 辺 地 町	有 戸	407	104	104	107	91	100 ~ 108	
	野 辺 地	426	109	108	111	97	103 ~ 112	
東 通 村	白 糠	382	97	97	103	84	92 ~ 102	
東 北 町	西 公 園 (東 北 分 庁 舎)	350	89	90	91	79	82 ~ 91	
	水 喰	361	94	94	96	75	78 ~ 97	
	淋 代	383	101	101	105	75	78 ~ 102	
	東 北 町 役 場	379	96	94	98	90	89 ~ 99	
三 沢 市	三 沢 市 役 所	430	110	110	110	98	101 ~ 111	
青 森 市	比 較 対 照 (青 森 市)	402	104	105	106	86	91 ~ 108	

- ・測定値は宇宙線の一部及び自己照射の線量を含む。
 - ・「3か月積算線量」は測定期間の測定値を91日あたりに換算し整数で示した値。
 - ・「年間積算線量」は各測定期間の測定値を合計した後、365日あたりに換算し整数で示した値。
 - ・「平常の変動幅」は平成28～令和2年度の3か月積算線量の測定値の「最小値～最大値」。
- ただし、老部川については平成28年度第3四半期～令和2年度、倉内については平成29～令和2年度の3か月積算線量測定値の「最小値～最大値」。

(3)大気浮遊じん中の全 α 及び全 β 放射能測定結果(単位:mBq/m³)

測定局	採取期間	検体数	全 α			全 β			備 考
			平均	最大	最小	平均	最大	最小	
尾 駁	R3. 3.29 ~ R3. 6.28	13	< 0.043	0.081	*	0.57	0.90	0.23	
	R3. 6.28 ~ R3.10. 4	14	< 0.032	0.079	*	0.46	0.92	0.18	
	R3.10. 4 ~ R4. 1. 3	13	< 0.048	0.12	*	0.80	1.5	0.43	
	R4. 1. 3 ~ R4. 4. 4	13	0.053	0.15	0.023	0.88	1.3	0.55	
	年 間	53	< 0.044	0.15	*	0.67	1.5	0.18	
千歳平	R3. 3.29 ~ R3. 6.28	13	< 0.046	0.078	*	0.54	0.86	0.29	
	R3. 6.28 ~ R3.10. 4	14	< 0.037	0.070	*	0.43	0.78	0.12	
	R3.10. 4 ~ R4. 1. 3	13	< 0.041	0.080	*	0.85	1.6	0.42	
	R4. 1. 3 ~ R4. 4. 4	13	< 0.044	0.11	*	0.88	1.2	0.62	
	年 間	53	< 0.042	0.11	*	0.67	1.6	0.12	
平 沼	R3. 3.29 ~ R3. 6.28	13	< 0.048	0.13	*	0.56	0.89	0.26	
	R3. 6.28 ~ R3.10. 4	14	< 0.031	0.072	*	0.42	0.78	0.11	
	R3.10. 4 ~ R4. 1. 3	13	< 0.046	0.12	*	0.78	1.6	0.42	
	R4. 1. 3 ~ R4. 4. 4	13	< 0.043	0.15	*	0.86	1.3	0.54	
	年 間	53	< 0.042	0.15	*	0.65	1.6	0.11	
泊	R3. 3.29 ~ R3. 6.28	13	< 0.039	0.074	*	0.57	0.88	0.30	
	R3. 6.28 ~ R3.10. 4	14	< 0.025	0.049	*	< 0.44	0.78	*	
	R3.10. 4 ~ R4. 1. 3	13	< 0.036	0.081	*	0.80	1.5	0.49	
	R4. 1. 3 ~ R4. 4. 4	13	0.040	0.079	0.018	0.83	1.2	0.54	
	年 間	53	< 0.035	0.081	*	< 0.66	1.5	*	
吹 越	R3. 3.29 ~ R3. 6.28	13	< 0.050	0.12	*	0.56	0.82	0.33	
	R3. 6.28 ~ R3.10. 4	14	0.044	0.076	0.019	0.47	0.83	0.17	
	R3.10. 4 ~ R4. 1. 3	13	< 0.044	0.090	*	0.82	1.6	0.47	
	R4. 1. 3 ~ R4. 4. 4	13	< 0.049	0.14	*	0.91	1.3	0.59	
	年 間	53	< 0.047	0.14	*	0.69	1.6	0.17	
比較対照 (青森市)	R3. 3.29 ~ R3. 6.28	13	0.051	0.095	0.020	0.57	0.86	0.31	
	R3. 6.28 ~ R3.10. 4	14	< 0.033	0.061	*	< 0.46	0.80	*	
	R3.10. 4 ~ R4. 1. 3	13	< 0.043	0.086	*	0.79	1.5	0.36	
	R4. 1. 3 ~ R4. 4. 4	13	0.052	0.096	0.020	0.89	1.3	0.58	
	年 間	53	< 0.045	0.096	*	< 0.67	1.5	*	

・168時間集じん後72時間放置、1時間測定。

・平均値の算出においては、測定値に検出限界以下のものが含まれる場合、そのときの検出限界値を測定値として算出し、平均値に「<」を付ける。全ての平均値が検出限界以下の場合、平均値も検出限界以下とし「*」と表示する。

(4) 大気中の気体状β放射能測定結果(クリプトン-85換算)

(単位:kBq/m³)

測定局	測定月	平均	最大	最小	備考
尾駁	4月	ND	ND	ND	
	5月	ND	ND	ND	
	6月	ND	ND	ND	
	7月	ND	ND	ND	
	8月	ND	ND	ND	
	9月	ND	ND	ND	
	10月	ND	ND	ND	
	11月	ND	ND	ND	
	12月	ND	ND	ND	
	1月	ND	ND	ND	
	2月	ND	ND	ND	
	3月	ND	ND	ND	
	年間	ND	ND	ND	
千歳平	4月	ND	ND	ND	
	5月	ND	ND	ND	
	6月	ND	ND	ND	
	7月	ND	ND	ND	
	8月	ND	ND	ND	
	9月	ND	ND	ND	
	10月	ND	ND	ND	
	11月	ND	ND	ND	
	12月	ND	ND	ND	
	1月	ND	ND	ND	
	2月	ND	ND	ND	
	3月	ND	ND	ND	
	年間	ND	ND	ND	
平沼	4月	ND	ND	ND	
	5月	ND	ND	ND	
	6月	ND	ND	ND	
	7月	ND	ND	ND	
	8月	ND	ND	ND	
	9月	ND	ND	ND	
	10月	ND	ND	ND	
	11月	ND	ND	ND	
	12月	ND	ND	ND	
	1月	ND	ND	ND	
	2月	ND	ND	ND	
	3月	ND	ND	ND	
	年間	ND	ND	ND	

(単位:kBq/m³)

測定局	測定月	平均	最大	最小	備考
泊	4月	ND	ND	ND	
	5月	ND	ND	ND	
	6月	ND	ND	ND	
	7月	ND	ND	ND	
	8月	ND	ND	ND	
	9月	ND	ND	ND	
	10月	ND	ND	ND	
	11月	ND	ND	ND	
	12月	ND	ND	ND	
	1月	ND	ND	ND	
	2月	ND	ND	ND	
	3月	ND	ND	ND	
	年間	ND	ND	ND	
吹越	4月	ND	ND	ND	
	5月	ND	ND	ND	
	6月	ND	ND	ND	
	7月	ND	ND	ND	
	8月	ND	ND	ND	
	9月	ND	ND	ND	
	10月	ND	ND	ND	
	11月	ND	ND	ND	
	12月	ND	ND	ND	
	1月	ND	ND	ND	
	2月	ND	ND	ND	
	3月	ND	ND	ND	
	年間	ND	ND	ND	
比較対照 (青森市)	4月	ND	ND	ND	
	5月	ND	ND	ND	
	6月	ND	ND	ND	
	7月	ND	ND	ND	
	8月	ND	ND	ND	
	9月	ND	ND	ND	
	10月	ND	ND	ND	
	11月	ND	ND	ND	
	12月	ND	ND	ND	
	1月	ND	ND	ND	
	2月	ND	ND	ND	
	3月	ND	ND	ND	
	年間	ND	ND	ND	

・測定値は1時間値。

・測定時間数は1年間で約8,800時間。

・平均値の算出においては、測定値に定量下限値未満のものが含まれる場合、定量下限値を測定値として算出し、平均値に「く」を付ける。また、すべての測定値が定量下限値未満の場合、平均値も定量下限値未満とし、「ND」と表示する。

(5) 大気中のヨウ素-131測定結果

(単位:mBq/m³)

測定局	採取期間	検体数	平均	最大	最小	備考
尾 駁	R3. 3.29 ~ R3. 6.28	13	ND	ND	ND	
	R3. 6.28 ~ R3.10. 4	14	ND	ND	ND	
	R3.10. 4 ~ R4. 1. 4	13	ND	ND	ND	
	R4. 1. 4 ~ R4. 4. 4	13	ND	ND	ND	
	年 間	53	ND	ND	ND	
千 歳 平	R3. 3.29 ~ R3. 6.28	13	ND	ND	ND	
	R3. 6.28 ~ R3.10. 4	14	ND	ND	ND	
	R3.10. 4 ~ R4. 1. 4	13	ND	ND	ND	
	R4. 1. 4 ~ R4. 4. 4	13	ND	ND	ND	
	年 間	53	ND	ND	ND	
平 沼	R3. 3.29 ~ R3. 6.28	13	ND	ND	ND	
	R3. 6.28 ~ R3.10. 4	14	ND	ND	ND	
	R3.10. 4 ~ R4. 1. 4	13	ND	ND	ND	
	R4. 1. 4 ~ R4. 4. 4	13	ND	ND	ND	
	年 間	53	ND	ND	ND	
泊	R3. 3.29 ~ R3. 6.28	13	ND	ND	ND	
	R3. 6.28 ~ R3.10. 4	14	ND	ND	ND	
	R3.10. 4 ~ R4. 1. 4	13	ND	ND	ND	
	R4. 1. 4 ~ R4. 4. 4	13	ND	ND	ND	
	年 間	53	ND	ND	ND	
吹 越	R3. 3.29 ~ R3. 6.28	13	ND	ND	ND	
	R3. 6.28 ~ R3.10. 4	14	ND	ND	ND	
	R3.10. 4 ~ R4. 1. 4	13	ND	ND	ND	
	R4. 1. 4 ~ R4. 4. 4	13	ND	ND	ND	
	年 間	53	ND	ND	ND	
比較対照 (青森市)	R3. 3.29 ~ R3. 6.28	13	ND	ND	ND	
	R3. 6.28 ~ R3.10. 4	14	ND	ND	ND	
	R3.10. 4 ~ R4. 1. 4	13	ND	ND	ND	
	R4. 1. 4 ~ R4. 4. 4	13	ND	ND	ND	
	年 間	53	ND	ND	ND	

・測定値は試料採取日に補正した値。

・平均値の算出においては、測定値に定量下限値未満のものが含まれる場合、定量下限値を測定値として、算出し平均値に「<」を付ける。また、すべての測定値が定量下限値未満の場合、平均値も定量下限値未満とし、「ND」と表示する。

(6)環境試料中の放射能測定結果

試料名	採取地点	採取年月日	単位	機器分析											
				⁵⁴ Mn	⁶⁰ Co	¹⁰⁶ Ru	¹³⁴ Cs	¹³⁷ Cs	¹⁴⁴ Ce	¹⁵⁴ Eu	⁷ Be	⁴⁰ K	²¹⁴ Bi	²²⁸ Ac	
大 気 浮 遊 塵	尾 駁	R3. 3.29～ R3.6.28	mBq/m ³	ND	ND	ND	ND	ND	ND	ND	ND	2.4	ND	—	—
		R3. 6.28～ R3.10. 4		ND	ND	ND	ND	ND	ND	ND	2.1	ND	—	—	
		R3.10. 4～ R4. 1. 3		ND	ND	ND	ND	ND	ND	ND	3.0	ND	—	—	
		R4. 1. 3～ R4. 4. 4		ND	ND	ND	ND	ND	ND	ND	3.0	ND	—	—	
	千 歳 平	R3. 3.29～ R3. 6.28		ND	ND	ND	ND	ND	ND	ND	2.2	ND	—	—	
		R3. 6.28～ R3.10. 4		ND	ND	ND	ND	ND	ND	ND	2.3	ND	—	—	
		R3.10. 4～ R4. 1. 3		ND	ND	ND	ND	ND	ND	ND	2.8	ND	—	—	
		R4. 1. 3～ R4. 4. 4		ND	ND	ND	ND	ND	ND	ND	2.8	ND	—	—	
	平 沼	R3. 3.29～ R3. 6.28		ND	ND	ND	ND	ND	ND	ND	2.3	ND	—	—	
		R3. 6.28～ R3.10. 4		ND	ND	ND	ND	ND	ND	ND	2.4	ND	—	—	
		R3.10. 4～ R4. 1. 3		ND	ND	ND	ND	ND	ND	ND	2.9	ND	—	—	
		R4. 1. 3～ R4. 4. 4		ND	ND	ND	ND	ND	ND	ND	3.0	ND	—	—	
	泊	R3. 3.29～ R3. 6.28		ND	ND	ND	ND	ND	ND	ND	2.2	ND	—	—	
		R3. 6.28～ R3.10. 4		ND	ND	ND	ND	ND	ND	ND	2.3	ND	—	—	
		R3.10. 4～ R4. 1. 3		ND	ND	ND	ND	ND	ND	ND	2.6	ND	—	—	
		R4. 1. 3～ R4. 4. 4		ND	ND	ND	ND	ND	ND	ND	3.0	ND	—	—	
	横 浜 町	R3. 3.29～ R3. 6.28		ND	ND	ND	ND	ND	ND	ND	2.3	ND	—	—	
		R3. 6.28～ R3.10. 4		ND	ND	ND	ND	ND	ND	ND	2.3	ND	—	—	
		R3.10. 4～ R4. 1. 3		ND	ND	ND	ND	ND	ND	ND	3.0	ND	—	—	
		R4. 1. 3～ R4. 4. 4		ND	ND	ND	ND	ND	ND	ND	2.9	ND	—	—	
	比 較 対 照 (青 森 市)	R3. 3.29～ R3. 6.28		ND	ND	ND	ND	ND	ND	ND	2.4	ND	—	—	
		R3. 6.28～ R3.10. 4		ND	ND	ND	ND	ND	ND	ND	2.3	ND	—	—	
		R3.10. 4～ R4. 1. 3		ND	ND	ND	ND	ND	ND	ND	2.9	ND	—	—	
		R4. 1. 3～ R4. 4. 4		ND	ND	ND	ND	ND	ND	ND	2.9	ND	—	—	

放射化学分析									備 考
³ H	¹⁴ C	⁹⁰ Sr	¹²⁹ I	²³⁸ Pu	²³⁹⁺²⁴⁰ Pu	²⁴¹ Am	²⁴⁴ Cm	U	
-	-	ND	-	ND	ND	-	-	ND	
-	-	ND	-	ND	ND	-	-	ND	
-	-	ND	-	ND	ND	-	-	ND	
-	-	ND	-	ND	ND	-	-	ND	
-	-	ND	-	ND	ND	-	-	-	
-	-	ND	-	ND	ND	-	-	-	
-	-	ND	-	ND	ND	-	-	-	
-	-	ND	-	ND	ND	-	-	-	
-	-	ND	-	ND	ND	-	-	-	
-	-	ND	-	ND	ND	-	-	-	
-	-	ND	-	ND	ND	-	-	-	
-	-	ND	-	ND	ND	-	-	-	
-	-	ND	-	ND	ND	-	-	-	
-	-	ND	-	ND	ND	-	-	-	
-	-	ND	-	ND	ND	-	-	-	
-	-	ND	-	ND	ND	-	-	-	
-	-	ND	-	ND	ND	-	-	-	
-	-	ND	-	ND	ND	-	-	-	
-	-	ND	-	ND	ND	-	-	-	
-	-	ND	-	ND	ND	-	-	-	
-	-	ND	-	ND	ND	-	-	-	
-	-	ND	-	ND	ND	-	-	-	
-	-	ND	-	ND	ND	-	-	-	
-	-	ND	-	ND	ND	-	-	-	
-	-	ND	-	ND	ND	-	-	-	
-	-	ND	-	ND	ND	-	-	-	
-	-	ND	-	ND	ND	-	-	-	
-	-	ND	-	ND	ND	-	-	-	
-	-	ND	-	ND	ND	-	-	0.0008	
-	-	ND	-	ND	ND	-	-	ND	
-	-	ND	-	ND	ND	-	-	ND	
-	-	ND	-	ND	ND	-	-	ND	

試料名	採取地点	採取年月日	単位	機器分析											
				⁵⁴ Mn	⁶⁰ Co	¹⁰⁶ Ru	¹³⁴ Cs	¹³⁷ Cs	¹⁴⁴ Ce	¹⁵⁴ Eu	⁷ Be	⁴⁰ K	²¹⁴ Pb	²²⁸ Ac	
雨	水千歳平	R3. 3.31~ R3. 4.30	Bq/L	-	-	-	-	-	-	-	-	-	-	-	-
		R3. 4.30~ R3. 5.31		-	-	-	-	-	-	-	-	-	-	-	-
		R3. 5.31~ R3. 6.30		-	-	-	-	-	-	-	-	-	-	-	-
		R3. 6.30~ R3. 7.30		-	-	-	-	-	-	-	-	-	-	-	-
		R3. 7.30~ R3. 8.31		-	-	-	-	-	-	-	-	-	-	-	-
		R3. 8.31~ R3. 9.30		-	-	-	-	-	-	-	-	-	-	-	-
		R3. 9.30~ R3.10.29		-	-	-	-	-	-	-	-	-	-	-	-
		R3.10.29~ R3.11.30		-	-	-	-	-	-	-	-	-	-	-	-
		R3.11.30~ R3.12.28		-	-	-	-	-	-	-	-	-	-	-	-
		R3.12.28~ R4. 1.31		-	-	-	-	-	-	-	-	-	-	-	-
		R4. 1.31~ R4. 2.28		-	-	-	-	-	-	-	-	-	-	-	-
		R4. 2.28~ R4. 3.31		-	-	-	-	-	-	-	-	-	-	-	-
降下物	千歳平	R3. 3.31~ R3. 4.30	Bq/m ²	ND	ND	ND	ND	ND	ND	ND	150	ND	-	-	
		R3. 4.30~ R3. 5.31		ND	ND	ND	ND	ND	ND	ND	200	ND	-	-	
		R3. 5.31~ R3. 6.30		ND	ND	ND	ND	ND	ND	ND	140	ND	-	-	
		R3. 6.30~ R3. 7.30		ND	ND	ND	ND	ND	ND	ND	140	ND	-	-	
		R3. 7.30~ R3. 8.31		ND	ND	ND	ND	ND	ND	ND	290	ND	-	-	
		R3. 8.31~ R3. 9.30		ND	ND	ND	ND	ND	ND	ND	65	ND	-	-	
		R3. 9.30~ R3.10.29		ND	ND	ND	ND	ND	ND	ND	300	ND	-	-	
		R3.10.29~ R3.11.30		ND	ND	ND	ND	ND	ND	ND	360	ND	-	-	
		R3.11.30~ R3.12.28		ND	ND	ND	ND	ND	ND	ND	480	ND	-	-	
		R3.12.28~ R4. 1.31		ND	ND	ND	ND	ND	ND	ND	360	ND	-	-	
		R4. 1.31~ R4. 2.28		ND	ND	ND	ND	ND	ND	ND	400	ND	-	-	
		R4. 2.28~ R4. 3.31		ND	ND	ND	ND	ND	ND	ND	150	ND	-	-	
R3. 3.31~ R4. 3.31	-	-	-	-	-	-	-	-	-	-	-	-			

試料名	採取地点	採取年月日	単位	機器分析												
				⁵⁴ Mn	⁶⁰ Co	¹⁰⁶ Ru	¹³⁴ Cs	¹³⁷ Cs	¹⁴⁴ Ce	¹⁵⁴ Eu	⁷ Be	⁴⁰ K	²¹⁴ Bi	²²⁸ Ac		
河川水	老上川	R3.10.19	mBq/L トリチウム については Bq/L	ND	ND	ND	ND	ND	ND	ND	ND	ND	ND	—	—	
	老下川	R3.10.19		ND	ND	ND	ND	ND	ND	ND	ND	ND	ND	ND	—	—
湖沼水	尾駁沼	R3.4.22		ND	ND	ND	ND	ND	ND	ND	ND	ND	ND	—	—	—
		R3.7.20		ND	ND	ND	ND	ND	ND	ND	ND	ND	ND	—	—	—
		R3.10.21		ND	ND	ND	ND	ND	ND	ND	ND	ND	ND	—	—	—
		R3.12.8		ND	ND	ND	ND	ND	ND	ND	ND	ND	ND	—	—	—
	鷹架沼	R3.4.27		ND	ND	ND	ND	ND	ND	ND	ND	ND	ND	—	—	—
		R3.10.21		ND	ND	ND	ND	ND	ND	ND	ND	ND	ND	—	—	—
	小川原湖	R3.4.23		ND	ND	ND	ND	ND	ND	ND	ND	ND	ND	390	—	—
		R3.10.21		ND	ND	ND	ND	ND	ND	ND	ND	ND	ND	570	—	—
水道水	尾駁	R3.4.13		ND	ND	ND	ND	ND	ND	ND	ND	ND	ND	—	—	
		R3.7.13		ND	ND	ND	ND	ND	ND	ND	ND	ND	ND	—	—	
		R3.10.5		ND	ND	ND	ND	ND	ND	ND	ND	ND	ND	—	—	
		R4.1.19		ND	ND	ND	ND	ND	ND	ND	ND	ND	ND	—	—	
井戸水	尾駁	R3.4.13	ND	ND	ND	ND	ND	ND	ND	ND	ND	180	—	—		
		R3.7.13	ND	ND	ND	ND	ND	ND	ND	ND	ND	170	—	—		
		R3.10.5	ND	ND	ND	ND	ND	ND	ND	ND	ND	180	—	—		
		R4.1.19	ND	ND	ND	ND	ND	ND	ND	ND	ND	180	—	—		
河底土	老上川	R3.10.19	ND	ND	ND	ND	3	ND	ND	ND	120	ND	ND			
	老下川	R3.10.19	ND	ND	ND	ND	ND	ND	ND	ND	160	ND	ND			
湖底土	尾駁沼	R3.10.21	ND	ND	ND	ND	4	ND	ND	ND	290	ND	ND			
	鷹架沼	R3.10.21	ND	ND	ND	ND	8	ND	ND	ND	230	ND	ND			
	小川原湖	R3.10.21	ND	ND	ND	ND	6	ND	ND	ND	210	ND	ND			
表土	尾駁	R3.7.1	ND	ND	ND	ND	ND	ND	ND	ND	140	ND	ND			
	千歳平	R3.7.21	ND	ND	ND	ND	ND	ND	ND	ND	190	ND	ND			
	横浜町	R3.7.21	ND	ND	ND	ND	ND	ND	ND	ND	280	17	27			
	比較対照 (青森市)	R3.7.20	ND	ND	ND	ND	4	ND	ND	ND	260	15	24			

放射化学分析									備 考
³ H	¹⁴ C	⁹⁰ Sr	¹²⁹ I	²³⁸ Pu	²³⁹⁺²⁴⁰ Pu	²⁴¹ Am	²⁴⁴ Cm	U	
ND	—	—	—	—	—	—	—	—	
ND	—	—	—	—	—	—	—	—	
ND	—	ND	—	—	—	—	—	—	塩分 6.1
ND	—	ND	—	—	—	—	—	—	塩分 8.7
ND	—	ND	—	—	—	—	—	—	塩分 23
ND	—	ND	—	—	—	—	—	—	塩分 23
ND	—	—	—	—	—	—	—	—	塩分 4.7
ND	—	—	—	—	—	—	—	—	塩分 11
ND	—	—	—	—	—	—	—	—	(海水の塩分は約35)
ND	—	—	—	—	—	—	—	—	
ND	—	ND	—	—	—	—	—	—	
ND	—	ND	—	—	—	—	—	—	
ND	—	ND	—	—	—	—	—	—	
ND	—	ND	—	—	—	—	—	—	
ND	—	ND	—	—	—	—	—	—	
ND	—	ND	—	—	—	—	—	—	
ND	—	ND	—	—	—	—	—	—	
ND	—	ND	—	—	—	—	—	—	
—	—	—	—	—	—	—	—	—	
—	—	—	—	—	—	—	—	—	
—	—	ND	—	ND	0.96	0.48	ND	130	
—	—	ND	—	ND	0.48	0.22	ND	91	
—	—	ND	—	ND	0.29	0.16	ND	—	
—	—	0.6	ND	ND	0.05	ND	ND	5.9	
—	—	ND	ND	ND	0.11	ND	ND	13	
—	—	0.9	ND	ND	ND	ND	ND	38	
—	—	0.9	ND	ND	0.11	0.05	ND	36	

試料名	採取地点	採取年月日	単位	機器分析													
				⁵⁴ Mn	⁶⁰ Co	¹⁰⁶ Ru	¹³⁴ Cs	¹³⁷ Cs	¹⁴⁴ Ce	¹⁵⁴ Eu	⁷ Be	⁴⁰ K	²¹⁴ Bi	²²⁸ Ac			
牛乳(原乳)	二又	R3. 4.19	Bq/L ¹⁴ Cについては 上:Bq/L 下:Bq/g炭素	ND	ND	ND	ND	ND	ND	ND	ND	ND	52	—	—		
		R3.10. 8		ND	ND	ND	ND	ND	ND	ND	ND	ND	50	—	—		
	庄内	R3. 4. 7		ND	ND	ND	ND	ND	ND	ND	ND	ND	ND	49	—	—	
		R3. 7.15		ND	ND	ND	ND	ND	ND	ND	ND	ND	ND	48	—	—	
		R3.10. 1		ND	ND	ND	ND	ND	ND	ND	ND	ND	ND	47	—	—	
		R4. 1.11		ND	ND	ND	ND	ND	ND	ND	ND	ND	ND	48	—	—	
	横浜町	R3. 4.19		ND	ND	ND	ND	ND	ND	ND	ND	ND	ND	52	—	—	
		R3. 7. 1		ND	ND	ND	ND	ND	ND	ND	ND	ND	ND	49	—	—	
		R3.10. 8		ND	ND	ND	ND	ND	ND	ND	ND	ND	ND	49	—	—	
		R4. 1.25		ND	ND	ND	ND	ND	ND	ND	ND	ND	ND	46	—	—	
	東北町	R3. 4. 7		ND	ND	ND	ND	ND	ND	ND	ND	ND	ND	51	—	—	
		R3. 7.15		ND	ND	ND	ND	ND	ND	ND	ND	ND	ND	50	—	—	
		R3.10. 1		ND	ND	ND	ND	ND	ND	ND	ND	ND	ND	51	—	—	
		R4. 1.11		ND	ND	ND	ND	ND	ND	ND	ND	ND	ND	55	—	—	
	精米	室ノ久保		R3.10. 2	Bq/kg生 ¹⁴ Cについては 上:Bq/kg生 下:Bq/g炭素	ND	ND	ND	ND	ND	ND	ND	ND	ND	30	—	—
		千樽		R3.10. 6		ND	ND	ND	ND	ND	ND	ND	ND	ND	28	—	—
野辺地町		R3. 9.14	ND	ND		ND	ND	ND	ND	ND	ND	ND	31	—	—		
比較対照 (青森市)		R3. 9.28	—	—		—	—	—	—	—	—	—	—	—	—		
ハクサイ	倉内	R3. 9. 8	ND	ND	ND	ND	ND	ND	ND	ND	ND	66	—	—			
ダイコン	出戸	R3. 9.17	ND	ND	ND	ND	ND	ND	ND	ND	ND	77	—	—			
ナガイモ	東北町	R3.11.20	ND	ND	ND	ND	ND	ND	ND	ND	ND	110	—	—			
キャベツ	横浜町	R3.10.18	ND	ND	ND	ND	ND	ND	ND	ND	ND	51	—	—			
牧草	第3団地	R3. 5.24	Bq/kg生	ND	ND	ND	ND	ND	ND	ND	ND	17	140	—	—		
		R3. 7.19		ND	ND	ND	ND	ND	ND	ND	43	200	—	—			
	横浜町	R3. 5.24		ND	ND	ND	ND	ND	ND	ND	21	96	—	—			
		R3. 7.21		ND	ND	ND	ND	ND	ND	ND	36	270	—	—			
ワカサギ	尾駸沼	R3.10.26	ND	ND	ND	ND	ND	ND	ND	ND	ND	120	—	—			
シジミ	小川原湖	R3.10.19	ND	ND	ND	ND	ND	ND	ND	ND	ND	7	—	—			

放射化学分析									備 考	
³ H	¹⁴ C	⁹⁰ Sr	¹²⁹ I	²³⁸ Pu	²³⁹⁺²⁴⁰ Pu	²⁴¹ Am	²⁴⁴ Cm	U		
—	15 0.23	ND	—	—	—	—	—	ND		
—	16 0.23	ND	—	—	—	—	—	ND		
—	—	ND	—	—	—	—	—	ND		
—	—	ND	—	—	—	—	—	ND		
—	—	ND	—	—	—	—	—	ND		
—	—	ND	—	—	—	—	—	ND		
—	14 0.23	ND	—	—	—	—	—	—		
—	13 0.23	ND	—	—	—	—	—	—		
—	13 0.22	ND	—	—	—	—	—	—		
—	15 0.23	ND	—	—	—	—	—	—		
—	—	ND	—	—	—	—	—	—		
—	—	ND	—	—	—	—	—	—		
—	—	ND	—	—	—	—	—	—		
—	—	ND	—	—	—	—	—	—		
—	85 0.23	ND	—	ND	ND	—	—	ND		
—	87 0.23	ND	—	ND	ND	—	—	ND		
—	85 0.23	ND	—	ND	ND	—	—	—		
—	86 0.23	—	—	—	—	—	—	—		
—	3 0.23	ND	—	ND	ND	—	—	ND		
—	4 0.22	0.08	—	ND	ND	—	—	ND		
—	17 0.23	ND	—	ND	ND	—	—	—		
—	5 0.23	0.04	—	ND	ND	—	—	—		
—	—	0.07	—	ND	ND	—	—	ND	チモシー、オーチャードグラス(1番草)	
—	—	0.09	—	ND	ND	—	—	ND	チモシー(2番草)オーチャードグラス(2番草)	
—	—	0.15	—	ND	ND	—	—	ND	チモシー、リードカナリー、オーチャードグラス(1番草)	
—	—	0.17	—	ND	ND	—	—	ND	オーチャードグラス(2番草)	
—	—	ND	—	ND	ND	—	—	—		
—	—	ND	—	ND	ND	—	—	—		

試料名	採取地点	採取年月日	単位	機器分析										
				⁵⁴ Mn	⁶⁰ Co	¹⁰⁶ Ru	¹³⁴ Cs	¹³⁷ Cs	¹⁴⁴ Ce	¹⁵⁴ Eu	⁷ Be	⁴⁰ K	²¹⁴ Bi	²²⁸ Ac
松葉	尾駁	R3. 4.16	Bq/kg生	ND	ND	ND	ND	ND	ND	ND	55	56	—	—
		R3.10.19		ND	ND	ND	ND	ND	ND	95	62	—	—	
	比較対照 (青森市)	R3. 4.20		ND	ND	ND	ND	ND	ND	52	67	—	—	
		R3.10.14		ND	ND	ND	ND	ND	ND	74	78	—	—	
海水	放出口近 放付	R3. 4.23	mBq/L トリチウム については Bq/L	ND	ND	ND	ND	ND	ND	ND	ND	—	—	—
		R3.11.15		ND	ND	ND	ND	ND	ND	ND	ND	—	—	—
	放出口 北地 20 km 点	R3. 4.23		ND	ND	ND	ND	ND	ND	ND	ND	—	—	—
		R3.11.15		ND	ND	ND	ND	ND	ND	ND	ND	—	—	—
	放出口 南地 20 km 点	R3. 4.23		ND	ND	ND	ND	ND	ND	ND	ND	—	—	—
		R3.11.15		ND	ND	ND	ND	ND	ND	ND	ND	—	—	—
海底土	放出口近 放付	R3.11.15	Bq/kg乾	ND	ND	ND	ND	ND	ND	ND	ND	180	ND	ND
	放出口 北地 20 km 点	R3.11.15		ND	ND	ND	ND	ND	ND	ND	ND	180	ND	ND
	放出口 南地 20 km 点	R3.11.15		ND	ND	ND	ND	ND	ND	ND	ND	170	ND	ND
魚類 (ヒラメ)	六ヶ所村 前面海域	R3. 6. 7	Bq/kg生 トリチウム については 上:Bq/kg生 下:Bq/L	—	—	—	—	—	—	—	—	—	—	—
		R3.10.12		ND	ND	ND	ND	ND	ND	ND	140	—	—	
海藻類 (コンブ)	六ヶ所村 前面海域	R3.10.21		ND	ND	ND	ND	ND	ND	ND	ND	280	—	—
貝類 (ホタテ)		陸奥湾		R3. 6.23	ND	ND	ND	ND	ND	ND	ND	91	—	—
海藻類 (チガイソ)	六ヶ所村 前面海域	R3. 4.28		ND	ND	ND	ND	ND	ND	ND	ND	230	—	—
		R3.11. 1		ND	ND	ND	ND	ND	ND	ND	ND	150	—	—

・Uは、²³⁴U、²³⁵U及び²³⁸Uの合計。

・機器分析によるγ線放出核種、³H及び⁹⁰Srの測定値は試料採取日に補正した値。

・ヒラメ(六ヶ所村前面海域)及びホタテ(陸奥湾)は東通原子力発電所環境放射線調査試料を兼ねる。

放射化学分析									備 考
³ H	¹⁴ C	⁹⁰ Sr	¹²⁹ I	²³⁸ Pu	²³⁹⁺²⁴⁰ Pu	²⁴¹ Am	²⁴⁴ Cm	U	
-	-	-	-	-	-	-	-	0.05	
-	-	-	-	-	-	-	-	0.04	
-	-	-	-	-	-	-	-	0.06	
-	-	-	-	-	-	-	-	0.03	
ND	-	ND	-	ND	ND	-	-	-	
ND	-	ND	-	ND	ND	-	-	-	
ND	-	ND	-	ND	ND	-	-	-	
ND	-	ND	-	ND	ND	-	-	-	
ND	-	ND	-	ND	ND	-	-	-	
ND	-	ND	-	ND	ND	-	-	-	
-	-	ND	-	ND	0.11	0.05	ND	-	
-	-	ND	-	ND	0.37	0.17	ND	-	
-	-	ND	-	ND	0.22	0.08	ND	-	
ND	-	-	-	-	-	-	-	-	
ND	-	ND	-	ND	ND	-	-	-	
-	-	ND	-	ND	0.002	-	-	-	
-	-	ND	-	ND	ND	-	-	-	
-	-	ND	-	ND	0.006	-	-	-	
-	-	ND	-	ND	0.004	-	-	-	

(7) 大気中の水蒸気状トリチウム測定結果

測定地点	採取期間	測定値		大気中水分量 (g/m ³)	備考
		大気中濃度 (mBq/m ³)	水分中濃度 (Bq/L)		
尾 駁	R3. 3.31 ~ R3. 4.30	ND	ND	5.3	
	R3. 4.30 ~ R3. 5.31	ND	ND	8.8	
	R3. 5.31 ~ R3. 6.30	ND	ND	12	
	R3. 6.30 ~ R3. 7.30	ND	ND	17	
	R3. 7.30 ~ R3. 8.31	ND	ND	17	
	R3. 8.31 ~ R3. 9.30	ND	ND	13	
	R3. 9.30 ~ R3.10.29	ND	ND	9.4	
	R3.10.29 ~ R3.11.30	ND	ND	6.5	
	R3.11.30 ~ R3.12.28	ND	ND	4.3	
	R3.12.28 ~ R4. 1.31	ND	ND	3.1	
	R4. 1.31 ~ R4. 2.28	ND	ND	3.2	
R4. 2.28 ~ R4. 3.31	ND	ND	4.1		
横 浜 町	R3. 3.31 ~ R3. 4.30	ND	ND	5.7	
	R3. 4.30 ~ R3. 5.31	ND	ND	9.1	
	R3. 5.31 ~ R3. 6.30	ND	ND	12	
	R3. 6.30 ~ R3. 7.30	ND	ND	17	
	R3. 7.30 ~ R3. 8.31	ND	ND	17	
	R3. 8.31 ~ R3. 9.30	ND	ND	13	
	R3. 9.30 ~ R3.10.29	ND	ND	9.7	
	R3.10.29 ~ R3.11.30	ND	ND	6.7	
	R3.11.30 ~ R3.12.28	ND	ND	4.4	
	R3.12.28 ~ R4. 1.31	ND	ND	3.3	
	R4. 1.31 ~ R4. 2.28	ND	ND	3.3	
R4. 2.28 ~ R4. 3.31	ND	ND	4.2		
比 較 対 照 (青 森 市)	R3. 3.31 ~ R3. 4.30	ND	ND	5.2	
	R3. 4.30 ~ R3. 5.31	ND	ND	8.6	
	R3. 5.31 ~ R3. 6.30	ND	ND	12	
	R3. 6.30 ~ R3. 7.30	ND	ND	17	
	R3. 7.30 ~ R3. 8.31	ND	ND	17	
	R3. 8.31 ~ R3. 9.30	ND	ND	12	
	R3. 9.30 ~ R3.10.29	ND	ND	9.1	
	R3.10.29 ~ R3.11.30	ND	ND	6.5	
	R3.11.30 ~ R3.12.28	ND	ND	4.4	
	R3.12.28 ~ R4. 1.31	ND	ND	3.5	
	R4. 1.31 ~ R4. 2.28	ND	ND	3.4	
R4. 2.28 ~ R4. 3.31	ND	ND	4.1		

・測定値は試料採取日に補正した値。

(8) 大気中の気体状フッ素測定結果

(単位:ppb)

測定局	測定月	平均	最大	最小	備考
尾 駁	4月	ND	ND	ND	
	5月	ND	ND	ND	
	6月	ND	ND	ND	
	7月	ND	ND	ND	
	8月	ND	ND	ND	
	9月	ND	ND	ND	
	10月	ND	ND	ND	
	11月	ND	ND	ND	
	12月	ND	ND	ND	
	1月	ND	ND	ND	
	2月	ND	ND	ND	
	3月	ND	ND	ND	
	年間	ND	ND	ND	
比 較 対 照 (青 森 市)	4月	ND	ND	ND	
	5月	ND	ND	ND	
	6月	ND	ND	ND	
	7月	ND	ND	ND	
	8月	ND	ND	ND	
	9月	ND	ND	ND	
	10月	ND	ND	ND	
	11月	ND	ND	ND	
	12月	ND	ND	ND	
	1月	ND	ND	ND	
	2月	ND	ND	ND	
	3月	ND	ND	ND	
	年間	ND	ND	ND	

・尾駁局については、機器の不具合により測定が適切に行われなかった期間(令和3年12月30日8時～令和4年1月6日14時)があったため、当該期間の測定値を欠測とする。

(9) 環境試料中のフッ素測定結果

試料名	採取地点	採取年月日	単位	測定値	備考
大 気	尾 駁	R3. 4. 8 ~	$\mu\text{g}/\text{m}^3$	ND	
		R3. 4.15		ND	
		R3. 7. 1 ~		ND	
		R3. 7. 8		ND	
		R3.10. 8 ~		ND	
	R3.10.15	ND			
	R4. 1. 7 ~	ND			
	R4. 1.14	ND			
	比較対照 (青森市)	R3. 4. 8 ~		ND	
		R3. 4.15		ND	
R3. 7. 8 ~		ND			
R3. 7.15		ND			
R3.10. 8 ~		ND			
R3.10.15	ND				
R4. 1. 7 ~	ND				
R4. 1.14	ND				
河 川 水	老部川上流	R3.10.19		ND	
	老部川下流	R3.10.19		ND	
湖 沼 水	尾駁沼	R3. 4.22	mg/L	0.2	塩分 6.1
		R3. 7.20		0.4	塩分 8.7
		R3.10.21		0.8	塩分 23
		R3.12. 8		0.7	塩分 23
	鷹架沼	R3. 4.27		0.1	塩分 4.7
		R3.10.21		0.4	塩分 11 (海水の塩分は約35)
河 底 土	老部川上流	R3.10.19	mg/kg乾	74	
	老部川下流	R3.10.19		89	
湖 底 土	尾 駁 沼	R3.10.21		170	
	鷹 架 沼	R3.10.21		110	
牛乳(原乳)	二 又	R3. 4.19	mg/L	ND	
		R3.10. 8		ND	
	庄 内	R3. 4. 7		ND	
		R3. 7.15		ND	
		R3.10. 1		ND	
		R4. 1.11		ND	
精 米	室ノ久保	R3.10. 2	mg/kg生	ND	
牧 草	第 3 団 地	R3. 5.24		ND	
		R3. 7.19	ND	ND	チモシー(2番草)オーチャードグラス(2番草)

・「大気」の測定値は粒子状フッ素及び気体状フッ素の合計。

(10) 気象観測結果

① 風速・気温・湿度・降水量・積雪深

測定局	測定月	風速(m/sec)		気温(℃)			湿度(%)		降水量 (mm)	積雪深(cm)				
		平均	最大	平均	最高	最低	平均	最小		平均	最大	最小	過去の値	
													平均	最大
尾駁	4月	3.2	10.3	8.5	19.6	-0.8	68	22	98.5	0	2	0	0	9
	5月	2.8	11.0	13.1	23.6	5.6	80	33	106.5	0	0	0	0	0
	6月	2.4	7.9	17.5	27.7	9.3	86	39	63.0	0	0	0	0	0
	7月	2.3	7.5	21.6	32.5	15.6	91	54	101.5	0	0	0	0	0
	8月	2.6	10.2	21.5	33.0	15.4	89	50	405.5	0	0	0	0	0
	9月	2.2	10.1	19.4	28.9	11.2	79	45	55.5	0	0	0	0	0
	10月	2.0	7.6	13.7	28.9	3.2	79	42	154.0	0	0	0	0	0
	11月	2.7	8.5	9.2	17.5	-0.2	76	43	141.5	0	0	0	1	27
	12月	3.3	10.2	1.7	14.6	-8.0	76	25	164.0	21	86	0	14	64
	1月	3.4	10.6	-1.2	5.5	-12.5	74	46	124.0	84	114	67	32	88
	2月	4.0	11.0	-0.7	7.2	-14.2	73	49	60.0	108	132	93	39	108
	3月	3.0	9.7	3.4	13.8	-5.0	71	30	82.5	53	93	0	9	98
	年間	2.8	11.0	10.7	33.0	-14.2	79	22	1556.5	22	132	0	7	108
千歳平	4月	3.0	9.4	8.4	19.7	-1.1	64	22	94.0	0	4	0	0	18
	5月	2.8	7.9	13.4	23.3	5.3	76	23	83.5	0	0	0	0	0
	6月	2.6	5.9	17.7	29.0	8.9	84	31	46.5	0	0	0	0	0
	7月	2.8	6.1	21.7	32.8	14.6	90	47	102.5	0	0	0	0	0
	8月	2.8	9.0	21.5	31.9	14.5	90	45	373.5	0	0	0	0	0
	9月	2.2	6.9	18.9	27.9	11.4	80	43	72.5	0	0	0	0	0
	10月	2.0	7.1	13.4	28.8	3.9	79	37	158.5	0	0	0	0	0
	11月	2.5	8.5	8.6	17.4	0.8	79	42	166.5	0	0	0	1	31
	12月	2.8	8.5	1.1	13.6	-8.1	79	36	180.5	24	111	0	23	83
	1月	3.2	9.2	-1.5	3.6	-7.6	75	44	106.5	88	114	70	46	110
	2月	3.4	10.0	-1.2	7.2	-11.1	74	41	77.0	108	138	91	59	115
	3月	2.8	8.0	3.2	14.1	-4.0	69	24	85.0	63	108	0	16	94
	年間	2.7	10.0	10.5	32.8	-11.1	78	22	1546.5	23	138	0	11	115
平沼	4月	—	—	—	—	—	—	—	86.5	0	1	0	0	7
	5月	—	—	—	—	—	—	—	84.5	0	0	0	0	0
	6月	—	—	—	—	—	—	—	38.5	0	0	0	0	0
	7月	—	—	—	—	—	—	—	101.5	0	0	0	0	0
	8月	—	—	—	—	—	—	—	325.0	0	0	0	0	0
	9月	—	—	—	—	—	—	—	57.5	0	0	0	0	0
	10月	—	—	—	—	—	—	—	146.0	0	0	0	0	0
	11月	—	—	—	—	—	—	—	81.5	0	0	0	0	14
	12月	—	—	—	—	—	—	—	134.0	16	89	0	9	50
	1月	—	—	—	—	—	—	—	87.0	56	76	43	21	75
	2月	—	—	—	—	—	—	—	29.5	62	75	52	21	57
	3月	—	—	—	—	—	—	—	66.5	18	52	0	2	32
	年間	—	—	—	—	—	—	—	1238.0	12	89	0	4	75

測定局	測定月	風速(m/sec)		気温(°C)			湿度(%)		降水量(mm)	積雪深(cm)				
		平均	最大	平均	最高	最低	平均	最小		平均	最大	最小	過去の値	
													平均	最大
泊	4月	—	—	—	—	—	—	—	154.5	0	7	0	0	3
	5月	—	—	—	—	—	—	—	153.5	0	0	0	0	0
	6月	—	—	—	—	—	—	—	102.5	0	0	0	0	0
	7月	—	—	—	—	—	—	—	139.0	0	0	0	0	0
	8月	—	—	—	—	—	—	—	427.0	0	0	0	0	0
	9月	—	—	—	—	—	—	—	56.5	0	0	0	0	0
	10月	—	—	—	—	—	—	—	178.5	0	0	0	0	0
	11月	—	—	—	—	—	—	—	296.5	0	0	0	0	17
	12月	—	—	—	—	—	—	—	214.0	18	80	0	6	42
	1月	—	—	—	—	—	—	—	183.5	73	107	55	18	85
	2月	—	—	—	—	—	—	—	93.0	102	128	79	17	55
	3月	—	—	—	—	—	—	—	99.5	40	84	0	2	31
年間	—	—	—	—	—	—	—	2098.0	19	128	0	4	85	
吹越	4月	—	—	—	—	—	—	—	82.0	0	0	0	0	11
	5月	—	—	—	—	—	—	—	81.5	0	0	0	0	0
	6月	—	—	—	—	—	—	—	44.0	0	0	0	0	0
	7月	—	—	—	—	—	—	—	73.5	0	0	0	0	0
	8月	—	—	—	—	—	—	—	268.0	0	0	0	0	0
	9月	—	—	—	—	—	—	—	48.0	0	0	0	0	0
	10月	—	—	—	—	—	—	—	133.5	0	0	0	0	0
	11月	—	—	—	—	—	—	—	158.0	0	0	0	0	12
	12月	—	—	—	—	—	—	—	111.0	10	40	0	4	36
	1月	—	—	—	—	—	—	—	94.5	43	66	27	12	59
	2月	—	—	—	—	—	—	—	47.0	67	86	52	14	43
	3月	—	—	—	—	—	—	—	56.0	19	52	0	2	33
年間	—	—	—	—	—	—	—	1197.0	11	86	0	3	59	
比較対照 (青森市)	4月	—	—	—	—	—	—	—	69.5	0	0	0	0	7
	5月	—	—	—	—	—	—	—	114.5	0	0	0	0	0
	6月	—	—	—	—	—	—	—	25.5	0	0	0	0	0
	7月	—	—	—	—	—	—	—	57.0	0	0	0	0	0
	8月	—	—	—	—	—	—	—	144.5	0	0	0	0	0
	9月	—	—	—	—	—	—	—	53.5	0	0	0	0	0
	10月	—	—	—	—	—	—	—	135.0	0	0	0	0	0
	11月	—	—	—	—	—	—	—	142.5	0	0	0	0	25
	12月	—	—	—	—	—	—	—	232.5	18	92	0	12	69
	1月	—	—	—	—	—	—	—	139.5	79	106	65	36	119
	2月	—	—	—	—	—	—	—	92.0	108	137	92	46	99
	3月	—	—	—	—	—	—	—	64.5	63	102	0	16	85
年間	—	—	—	—	—	—	—	1270.5	22	137	0	9	119	

・測定値は「地上気象観測指針(平成14年 気象庁)」に基づく1時間値。

・積雪深における「過去の値」は、前年度までの5年間(平成28～令和2年度)の同一時期の平均値及び最大値。

②大気安定度出現頻度表

単位:時間(括弧内は%)

測定局	分類	A	A-B	B	B-C	C	C-D	D	E	F	G	計	備考
	測定月												
尾駁	4月	5 (0.7)	36 (5.0)	49 (6.8)	11 (1.5)	113 (15.7)	24 (3.3)	300 (41.7)	24 (3.3)	40 (5.6)	118 (16.4)	720 (100)	
	5月	10 (1.3)	38 (5.1)	65 (8.7)	9 (1.2)	100 (13.4)	34 (4.6)	366 (49.2)	25 (3.4)	18 (2.4)	79 (10.6)	744 (100)	
	6月	26 (3.6)	56 (7.8)	76 (10.6)	15 (2.1)	69 (9.6)	8 (1.1)	365 (50.7)	16 (2.2)	13 (1.8)	76 (10.6)	720 (100)	
	7月	8 (1.1)	55 (7.4)	100 (13.5)	16 (2.2)	66 (8.9)	18 (2.4)	408 (54.9)	13 (1.7)	11 (1.5)	48 (6.5)	743 (100)	
	8月	13 (1.7)	50 (6.7)	51 (6.9)	11 (1.5)	58 (7.8)	14 (1.9)	453 (60.9)	15 (2.0)	5 (0.7)	74 (9.9)	744 (100)	
	9月	8 (1.1)	32 (4.4)	94 (13.1)	38 (5.3)	60 (8.3)	13 (1.8)	248 (34.4)	23 (3.2)	40 (5.6)	164 (22.8)	720 (100)	
	10月	3 (0.4)	35 (4.8)	61 (8.3)	17 (2.3)	42 (5.7)	16 (2.2)	323 (43.9)	28 (3.8)	22 (3.0)	189 (25.7)	736 (100)	
	11月	0 (0.0)	15 (2.1)	24 (3.3)	21 (2.9)	26 (3.6)	27 (3.8)	424 (58.9)	22 (3.1)	30 (4.2)	131 (18.2)	720 (100)	
	12月	0 (0.0)	3 (0.4)	26 (3.6)	4 (0.5)	10 (1.4)	9 (1.2)	576 (78.9)	17 (2.3)	8 (1.1)	77 (10.5)	730 (100)	
	1月	0 (0.0)	11 (1.5)	25 (3.4)	11 (1.5)	22 (3.0)	17 (2.3)	533 (71.6)	28 (3.8)	21 (2.8)	76 (10.2)	744 (100)	
	2月	1 (0.1)	13 (1.9)	22 (3.3)	6 (0.9)	23 (3.4)	27 (4.0)	495 (73.7)	20 (3.0)	16 (2.4)	49 (7.3)	672 (100)	
	3月	4 (0.5)	21 (2.8)	53 (7.1)	17 (2.3)	86 (11.6)	26 (3.5)	344 (46.2)	31 (4.2)	45 (6.0)	117 (15.7)	744 (100)	
	年間	78 (0.9)	365 (4.2)	646 (7.4)	176 (2.0)	675 (7.7)	233 (2.7)	4,835 (55.3)	262 (3.0)	269 (3.1)	1,198 (13.7)	8,737 (100)	
千歳平	4月	5 (0.7)	22 (3.1)	49 (6.8)	20 (2.8)	113 (15.7)	36 (5.0)	251 (34.9)	45 (6.3)	43 (6.0)	135 (18.8)	719 (100)	
	5月	5 (0.7)	26 (3.5)	65 (8.7)	23 (3.1)	112 (15.1)	32 (4.3)	307 (41.3)	39 (5.2)	41 (5.5)	93 (12.5)	743 (100)	
	6月	20 (2.8)	57 (7.9)	57 (7.9)	32 (4.5)	58 (8.1)	17 (2.4)	331 (46.2)	15 (2.1)	33 (4.6)	97 (13.5)	717 (100)	
	7月	4 (0.5)	38 (5.1)	80 (10.8)	34 (4.6)	76 (10.2)	24 (3.2)	402 (54.1)	15 (2.0)	26 (3.5)	44 (5.9)	743 (100)	
	8月	6 (0.8)	47 (6.3)	58 (7.8)	19 (2.6)	41 (5.5)	11 (1.5)	428 (57.6)	18 (2.4)	14 (1.9)	101 (13.6)	743 (100)	
	9月	8 (1.1)	33 (4.6)	81 (11.3)	32 (4.5)	52 (7.2)	33 (4.6)	194 (27.0)	39 (5.4)	45 (6.3)	202 (28.1)	719 (100)	
	10月	7 (0.9)	31 (4.2)	59 (8.0)	12 (1.6)	36 (4.9)	30 (4.1)	281 (38.1)	22 (3.0)	42 (5.7)	217 (29.4)	737 (100)	
	11月	0 (0.0)	14 (1.9)	30 (4.2)	13 (1.8)	38 (5.3)	20 (2.8)	339 (47.1)	53 (7.4)	54 (7.5)	158 (22.0)	719 (100)	
	12月	0 (0.0)	10 (1.4)	30 (4.1)	7 (1.0)	28 (3.8)	11 (1.5)	502 (68.4)	27 (3.7)	17 (2.3)	102 (13.9)	734 (100)	
	1月	0 (0.0)	16 (2.2)	25 (3.4)	17 (2.3)	28 (3.8)	21 (2.8)	490 (65.9)	36 (4.8)	25 (3.4)	85 (11.4)	743 (100)	
	2月	2 (0.3)	15 (2.2)	24 (3.6)	21 (3.1)	33 (4.9)	42 (6.3)	392 (58.3)	50 (7.4)	32 (4.8)	61 (9.1)	672 (100)	
	3月	8 (1.1)	38 (5.1)	52 (7.0)	22 (3.0)	67 (9.0)	29 (3.9)	319 (42.9)	32 (4.3)	51 (6.9)	126 (16.9)	744 (100)	
	年間	65 (0.7)	347 (4.0)	610 (7.0)	252 (2.9)	682 (7.8)	306 (3.5)	4,236 (48.5)	391 (4.5)	423 (4.8)	1,421 (16.3)	8,733 (100)	

・「発電用原子炉施設の安全解析に関する気象指針(平成13年3月 原子力安全委員会)」に基づく1時間値を用いて分類。

・分類

A:強不安定 B:並不安定 C:弱不安定 D:中立
E:弱安定 F:並安定 G:強安定

③風配図

尾駸

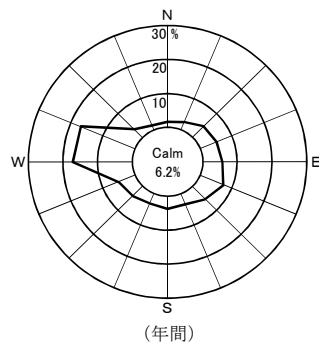
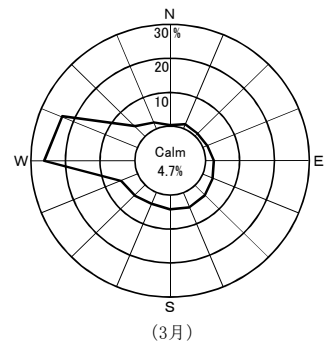
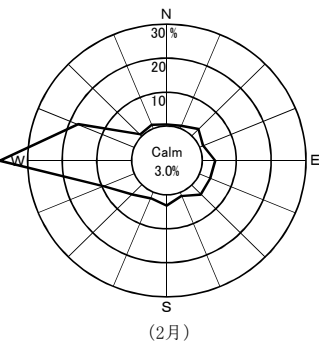
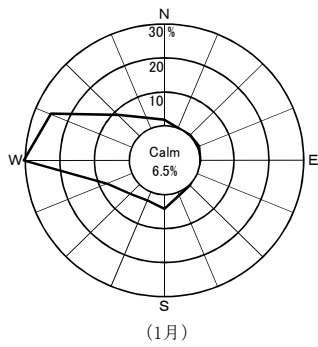
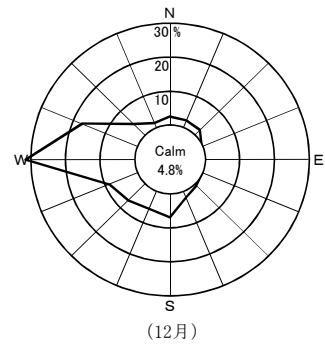
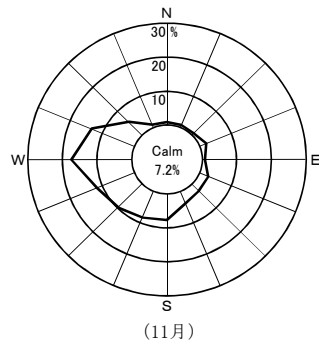
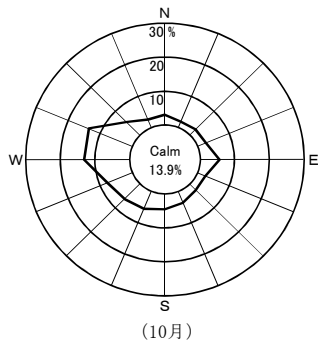
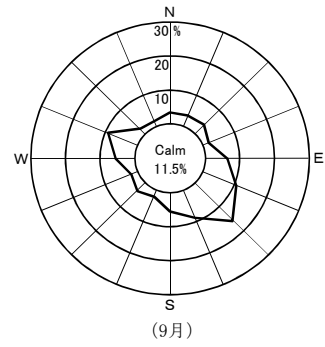
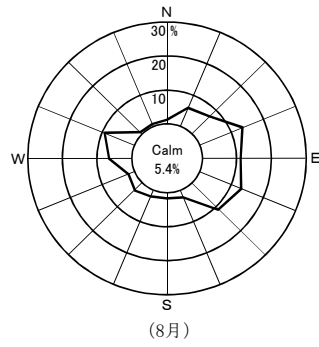
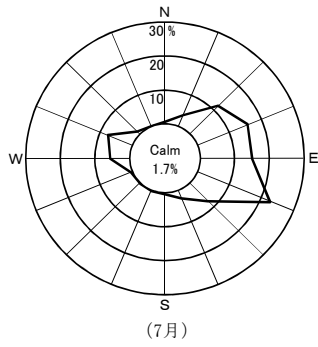
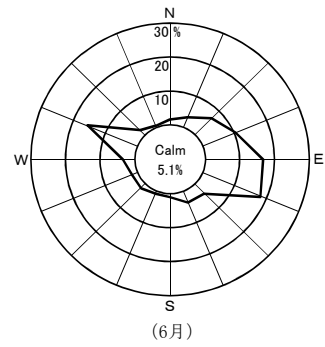
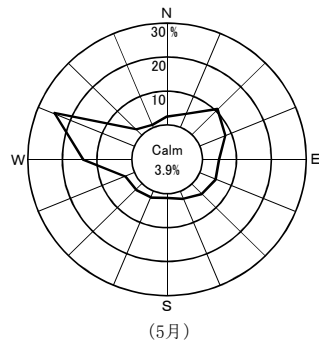
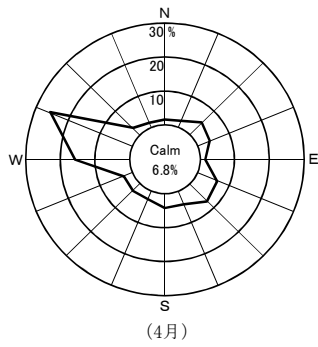

Calm: 風速0.5 m/sec未満

千歳平

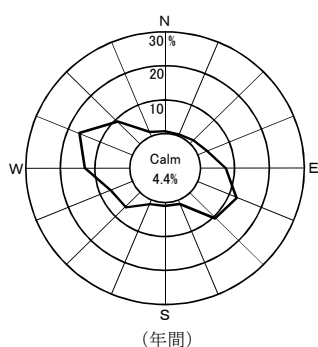
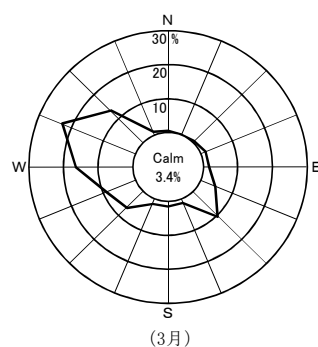
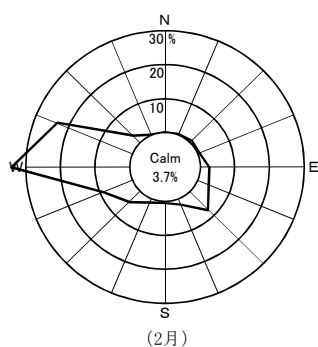
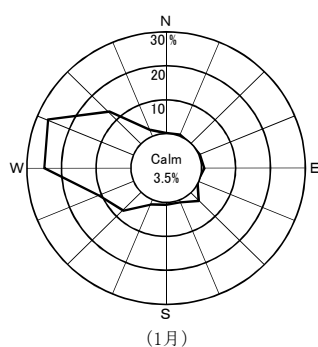
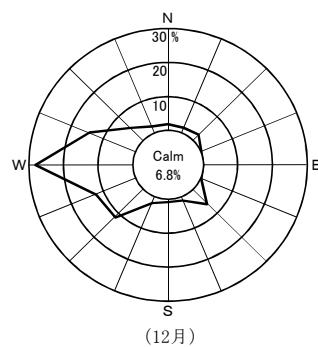
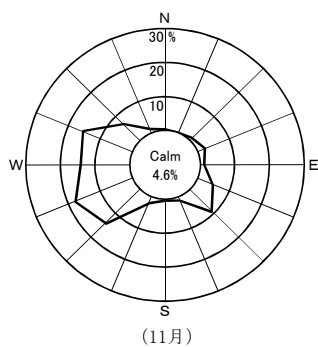
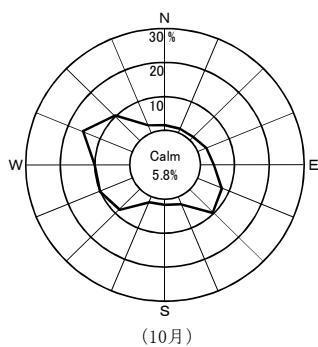
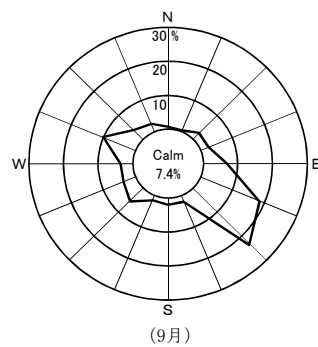
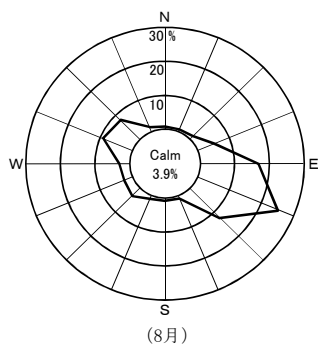
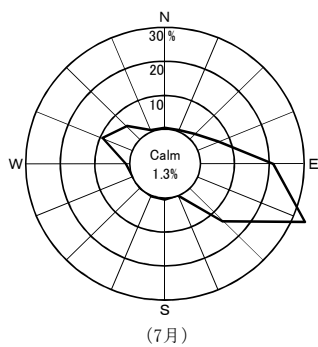
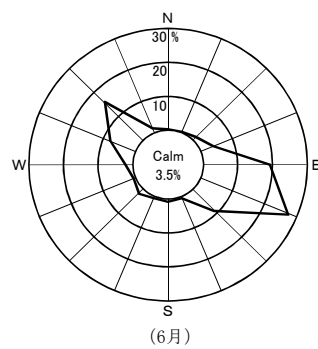
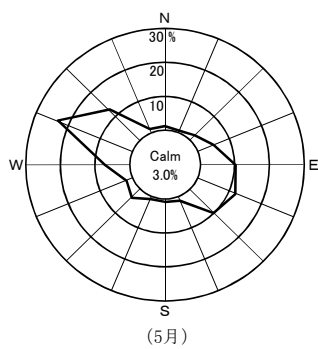
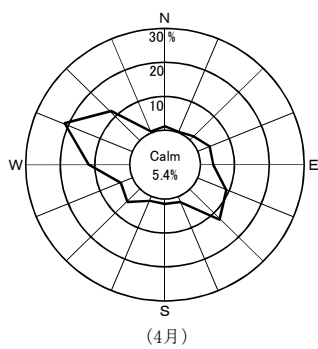

Calm: 風速0.5 m/sec未満

2. 事業者実施分測定結果

(1)空間放射線量率測定結果

①モニタリングステーションによる空間放射線量率(NaI)測定結果

(単位:nGy/h)

測定局	測定月	平均	最大	最小	標準偏差	平常の変動幅を外れた時間数(単位:時間)	平常の変動幅を外れた原因と時間数(単位:時間)		平常の変動幅	過去の測定値の範囲	備考
							施設起因	降雨等			
老部川	4月	20	35	18	2.0	3	0	3	9~31 (20±11)	10~66	
	5月	20	39	18	2.3	6	0	6			
	6月	20	38	19	1.9	7	0	7			
	7月	20	35	18	1.7	4	0	4			
	8月	20	47	19	2.8	9	0	9			
	9月	20	37	19	1.4	2	0	2			
	10月	22	57	19	4.4	31	0	31			
	11月	21	40	19	3.5	26	0	26			
	12月	20	49	11	5.8	39	0	39			
	1月	13	35	9	4.3	4	0	4			
	2月	11	41	8	3.3	31	0	31			
	3月	16	39	10	4.2	1	0	1			
	年間		19	57	8	4.8	163	0			
二又	4月	21	37	20	2.2	1	0	1	8~34 (21±13)	11~80	
	5月	21	43	20	2.6	4	0	4			
	6月	21	38	20	2.1	6	0	6			
	7月	21	38	20	1.9	3	0	3			
	8月	22	50	20	3.2	9	0	9			
	9月	22	35	21	1.5	1	0	1			
	10月	23	62	21	5.0	26	0	26			
	11月	24	50	20	4.4	32	0	32			
	12月	22	62	13	6.4	43	0	43			
	1月	14	43	10	5.2	11	0	11			
	2月	12	35	9	3.7	1	0	1			
	3月	16	46	10	4.4	1	0	1			
	年間		20	62	9	5.3	138	0			
室ノ久保	4月	21	35	20	1.9	2	0	2	11~31 (21±10)	12~85	
	5月	21	37	19	2.0	4	0	4			
	6月	21	38	19	1.9	6	0	6			
	7月	21	33	19	1.5	4	0	4			
	8月	21	47	19	2.6	7	0	7			
	9月	21	35	20	1.4	4	0	4			
	10月	22	56	20	4.3	27	0	27			
	11月	22	45	19	3.5	26	0	26			
	12月	22	62	13	5.8	42	0	42			
	1月	15	42	11	4.0	8	0	8			
	2月	12	30	10	2.5	44	0	44			
	3月	16	47	11	3.9	2	0	2			
	年間		20	62	10	4.5	176	0			

- ・測定値は1時間値。
- ・測定時間数は1年間で約8,800時間。
- ・測定値は3 MeVを超える高エネルギー成分を含まない。
- ・「平常の変動幅」は、平成28～令和2年度の測定値の「平均値±(標準偏差の3倍)」。
- ・「過去の測定値の範囲」は、平成28～令和2年度の測定値の「最小値～最大値」。
- ・「施設起因」は、監視対象施設である原子燃料サイクル施設に起因するもの。
- ・「降雨等」に分類する要因としては、「降雨、降雪、雷雨、積雪等の気象要因及び地理・地形上の要因等の自然条件の変化」、「医療・産業に用いる放射性同位元素等の影響」、「国内外の他の原子力施設からの影響」などが挙げられる。
- ・「施設起因」と「降雨等」の影響が同時に認められた場合は、その主たる原因に分類している。

(参考)モニタリングステーションによる空間放射線量率(電離箱)測定結果

(単位:nGy/h)

測定局	測定月	平均	最大	最小	標準偏差	備考
老 部 川	4 月	55	71	53	2.4	
	5 月	55	75	53	2.5	
	6 月	55	74	52	2.1	
	7 月	54	68	49	2.1	
	8 月	54	82	49	3.1	
	9 月	54	71	51	1.7	
	10 月	56	89	51	4.4	
	11 月	57	76	52	3.8	
	12 月	56	84	47	6.0	
	1 月	49	73	45	4.4	
	2 月	47	80	44	3.4	
	3 月	52	72	46	4.1	
	年 間	54	89	44	4.5	
二 又	4 月	56	70	53	2.4	
	5 月	56	77	54	2.6	
	6 月	56	73	53	2.1	
	7 月	55	70	52	2.0	
	8 月	55	83	50	3.3	
	9 月	55	67	53	1.5	
	10 月	57	94	52	4.9	
	11 月	58	81	53	4.5	
	12 月	57	96	47	6.5	
	1 月	49	76	44	5.2	
	2 月	46	71	43	3.7	
	3 月	50	79	44	4.4	
	年 間	54	96	43	5.2	
室ノ久保	4 月	53	66	51	2.1	
	5 月	53	71	51	2.2	
	6 月	53	72	50	2.0	
	7 月	52	65	48	1.8	
	8 月	53	77	49	2.7	
	9 月	52	66	50	1.5	
	10 月	54	84	50	4.1	
	11 月	54	74	51	3.5	
	12 月	54	94	46	5.7	
	1 月	48	74	44	3.8	
	2 月	46	63	43	2.4	
	3 月	49	75	44	3.6	
	年 間	52	94	43	4.1	

・測定値は1時間値。

・測定値は3 MeVを超える高エネルギー成分を含む。

(2)積算線量測定結果(RPLD)

測 定 地 点	年間積算線量 (μ Gy/365日)	3か月積算線量(μ Gy/91日)				平 常 的 変 動 幅	備 考
		第 1 四半期	第 2 四半期	第 3 四半期	第 4 四半期		
老 部 川	338	89	87	87	74	80 ~ 91	
二 又	358	94	93	93	77	80 ~ 98	
室 ノ 久 保	354	91	93	92	77	78 ~ 92	
石 川	384	102	98	102	80	85 ~ 105	
新 町	400	107	105	106	81	85 ~ 112	
大 石 平	392	104	104	105	78	81 ~ 108	
六ヶ所村 富 ノ 沢	374	98	96	100	80	84 ~ 105	
雲 雀 平	381	97	98	99	87	90 ~ 104	
むつ小川原石油備蓄	356	92	93	92	78	79 ~ 96	
千 樽	369	95	98	98	77	77 ~ 98	
豊 原	361	95	95	96	74	74 ~ 96	
千 歳 平	355	92	93	92	77	80 ~ 95	
六 原	382	98	99	99	85	92 ~ 103	

- ・測定値は宇宙線の一部及び自己照射の線量を含む。
- ・「3か月積算線量」は測定期間の測定値を91日あたりに換算し整数で示した値。
- ・「年間積算線量」は各測定期間の測定値を合計した後、365日あたりに換算し整数で示した値。
- ・「平常の変動幅」は平成28～令和2年度の3か月積算線量の測定値の「最小値～最大値」。

(3)大気浮遊じん中の全 α 及び全 β 放射能測定結果(単位:mBq/m³)

測定局	採取期間	検体数	全 α			全 β			備考
			平均	最大	最小	平均	最大	最小	
老 部 川	R3. 3.29 ~ R3. 6.28	13	< 0.039	0.073	*	< 0.28	0.50	*	
	R3. 6.28 ~ R3.10. 4	14	< 0.033	0.067	*	< 0.25	0.53	*	
	R3.10. 4 ~ R4. 1. 3	13	< 0.042	0.081	*	0.41	0.81	0.18	
	R4. 1. 3 ~ R4. 4. 4	13	< 0.035	0.078	*	0.51	0.76	0.32	
	年 間	53	< 0.037	0.081	*	< 0.36	0.81	*	
二 又	R3. 3.29 ~ R3. 6.28	13	0.070	0.16	0.035	< 0.31	0.57	*	
	R3. 6.28 ~ R3.10. 4	14	0.081	0.20	0.036	< 0.33	0.61	*	
	R3.10. 4 ~ R4. 1. 3	13	0.081	0.17	0.034	0.58	1.0	0.36	
	R4. 1. 3 ~ R4. 4. 4	13	< 0.052	0.18	*	0.53	0.81	0.28	
	年 間	53	< 0.071	0.20	*	< 0.44	1.0	*	
室ノ久保	R3. 3.29 ~ R3. 6.28	13	0.048	0.10	0.018	0.38	0.65	0.23	
	R3. 6.28 ~ R3.10. 4	14	< 0.044	0.11	*	< 0.29	0.50	*	
	R3.10. 4 ~ R4. 1. 3	13	0.050	0.11	0.024	0.50	0.97	0.27	
	R4. 1. 3 ~ R4. 4. 4	13	< 0.037	0.098	*	0.54	0.85	0.33	
	年 間	53	< 0.045	0.11	*	< 0.43	0.97	*	

- ・ 168時間集じん終了後72時間放置、1時間測定。
- ・ 平均値の算出においては測定値に検出限界以下のものが含まれる場合、そのときの検出限界値を測定値として算出し平均値に「<」を付ける。全ての測定値が検出限界以下の場合、平均値も検出限界以下とし「*」と表示する。

(4)大気中の気体状β放射能測定結果(クリプトン-85換算) (単位:kBq/m³)

測定局	測定月	平均	最大	最小	備考
老部川	4月	ND	ND	ND	
	5月	ND	ND	ND	
	6月	ND	ND	ND	
	7月	ND	ND	ND	
	8月	ND	ND	ND	
	9月	ND	ND	ND	
	10月	ND	ND	ND	
	11月	ND	ND	ND	
	12月	ND	ND	ND	
	1月	ND	ND	ND	
	2月	ND	ND	ND	
	3月	ND	ND	ND	
	年間	ND	ND	ND	
二又	4月	ND	ND	ND	
	5月	ND	ND	ND	
	6月	ND	ND	ND	
	7月	ND	ND	ND	
	8月	ND	ND	ND	
	9月	ND	ND	ND	
	10月	ND	ND	ND	
	11月	ND	ND	ND	
	12月	ND	ND	ND	
	1月	ND	ND	ND	
	2月	ND	ND	ND	
	3月	ND	ND	ND	
	年間	ND	ND	ND	
室ノ久保	4月	ND	ND	ND	
	5月	ND	ND	ND	
	6月	ND	ND	ND	
	7月	ND	ND	ND	
	8月	ND	ND	ND	
	9月	ND	ND	ND	
	10月	ND	ND	ND	
	11月	ND	ND	ND	
	12月	ND	ND	ND	
	1月	ND	ND	ND	
	2月	ND	ND	ND	
	3月	ND	ND	ND	
	年間	ND	ND	ND	

・測定値は1時間値。

・測定値は1年間で約8,800時間。

・平均値の算出においては、測定値に定量下限値未満のものが含まれる場合、定量下限値を測定値として算出し、平均値に「<」を付ける。全ての測定値が定量下限値未満の場合、平均値も定量下限値未満とし「ND」と表示する。

(5)大気中のヨウ素-131測定結果

(単位:mBq/m³)

測定局	採取期間	検体数	平均	最大	最小	備考
老部川	R3. 3.29 ~ R3. 6.28	13	ND	ND	ND	
	R3. 6.28 ~ R3.10. 4	14	ND	ND	ND	
	R3.10. 4 ~ R4. 1. 4	13	ND	ND	ND	
	R4. 1. 4 ~ R4. 4. 4	13	ND	ND	ND	
	年間	53	ND	ND	ND	
二又	R3. 3.29 ~ R3. 6.28	13	ND	ND	ND	
	R3. 6.28 ~ R3.10. 4	14	ND	ND	ND	
	R3.10. 4 ~ R4. 1. 4	13	ND	ND	ND	
	R4. 1. 4 ~ R4. 4. 4	13	ND	ND	ND	
	年間	53	ND	ND	ND	
室ノ久保	R3. 3.29 ~ R3. 6.28	13	ND	ND	ND	
	R3. 6.28 ~ R3.10. 4	14	ND	ND	ND	
	R3.10. 4 ~ R4. 1. 4	13	ND	ND	ND	
	R4. 1. 4 ~ R4. 4. 4	13	ND	ND	ND	
	年間	53	ND	ND	ND	

・測定値は、試料採取日に補正した値。

・平均値の算出においては、測定値に定量下限値未満のものが含まれる場合、定量下限値を測定値として算出し、平均値に「<」を付ける。全ての測定値が定量下限値未満の場合、平均値も定量下限値未満とし「ND」と表示する。

(6)環境試料中の放射能測定結果

試料名	採取地点	採取年月日	単位	機器分析										
				⁵⁴ Mn	⁶⁰ Co	¹⁰⁶ Ru	¹³⁴ Cs	¹³⁷ Cs	¹⁴⁴ Ce	¹⁵⁴ Eu	⁷ Be	⁴⁰ K	²¹⁴ Bi	²²⁸ Ac
大気浮遊じん	老部川	R3. 3.29~ R3. 6.28	mBq/m ³	ND	ND	ND	ND	ND	ND	ND	2.3	ND	-	-
		R3. 6.28~ R3.10. 4		ND	ND	ND	ND	ND	ND	2.2	ND	-	-	
		R3.10. 4~ R4. 1. 3		ND	ND	ND	ND	ND	ND	2.7	ND	-	-	
		R4. 1. 3~ R4. 4. 4		ND	ND	ND	ND	ND	ND	2.8	ND	-	-	
	二又	R3. 3.29~ R3. 6.28		ND	ND	ND	ND	ND	ND	2.1	ND	-	-	
		R3. 6.28~ R3.10. 4		ND	ND	ND	ND	ND	ND	2.0	ND	-	-	
		R3.10. 4~ R4. 1. 3		ND	ND	ND	ND	ND	ND	2.4	ND	-	-	
		R4. 1. 3~ R4. 4. 4		ND	ND	ND	ND	ND	ND	2.5	ND	-	-	
	室ノ久保	R3. 3.29~ R3. 6.28		ND	ND	ND	ND	ND	ND	2.3	ND	-	-	
		R3. 6.28~ R3.10. 4		ND	ND	ND	ND	ND	ND	2.3	ND	-	-	
		R3.10. 4~ R4. 1. 3		ND	ND	ND	ND	ND	ND	2.8	ND	-	-	
		R4. 1. 3~ R4. 4. 4		ND	ND	ND	ND	ND	ND	2.9	ND	-	-	
河川水	老部川下流	R3. 7.16	mBq/L トリチウムに ついては Bq/L	ND	ND	ND	ND	ND	ND	ND	ND	-	-	
	二又川	R3. 7.14		ND	ND	ND	ND	ND	ND	ND	ND	-	-	
湖沼水	尾駁沼1	R3. 4.16	mBq/L トリチウムに ついては Bq/L	ND	ND	ND	ND	ND	ND	ND	-	-	-	
		R3. 7. 8		ND	ND	ND	ND	ND	ND	ND	-	-	-	
		R3.10. 7		ND	ND	ND	ND	ND	ND	ND	-	-	-	
		R3.12. 7		ND	ND	ND	ND	ND	ND	ND	-	-	-	
	尾駁沼2	R3. 4.16		ND	ND	ND	ND	ND	ND	ND	-	-	-	
		R3. 7. 8		ND	ND	ND	ND	ND	ND	ND	-	-	-	
		R3.10. 7		ND	ND	ND	ND	ND	ND	ND	-	-	-	
		R3.12. 7		ND	ND	ND	ND	ND	ND	ND	-	-	-	
水道水	尾駁	R3. 4. 9	mBq/L トリチウムに ついては Bq/L	ND	ND	ND	ND	ND	ND	ND	ND	-	-	
		R3. 7.13		ND	ND	ND	ND	ND	ND	ND	ND	-	-	
		R3.10.12		ND	ND	ND	ND	ND	ND	ND	ND	-	-	
		R4. 1.26		ND	ND	ND	ND	ND	ND	ND	ND	-	-	
	千歳平	R3. 4. 9		ND	ND	ND	ND	ND	ND	ND	ND	-	-	
		R3. 7.13		ND	ND	ND	ND	ND	ND	ND	ND	-	-	
		R3.10.12		ND	ND	ND	ND	ND	ND	ND	ND	-	-	
		R4. 1.26		ND	ND	ND	ND	ND	ND	ND	ND	-	-	
	平沼	R3. 4. 7		ND	ND	ND	ND	ND	ND	ND	ND	-	-	
		R3. 7. 6		ND	ND	ND	ND	ND	ND	ND	ND	-	-	
		R3.10.13		ND	ND	ND	ND	ND	ND	ND	ND	-	-	
		R4. 1.18		ND	ND	ND	ND	ND	ND	ND	ND	-	-	
	二又	R3. 4. 7		ND	ND	ND	ND	ND	ND	ND	ND	-	-	
		R3. 7. 6		ND	ND	ND	ND	ND	ND	ND	ND	-	-	
		R3.10.13		ND	ND	ND	ND	ND	ND	ND	ND	-	-	
		R4. 1.18		ND	ND	ND	ND	ND	ND	ND	ND	-	-	

試料名	採取地点	採取年月日	単位	機器分析										
				⁵⁴ Mn	⁶⁰ Co	¹⁰⁶ Ru	¹³⁴ Cs	¹³⁷ Cs	¹⁴⁴ Ce	¹⁵⁴ Eu	⁷ Be	⁴⁰ K	²¹⁴ Bi	²²⁸ Ac
井戸水	尾駸1	R3.4.8	mBq/L トリチウムに	ND	ND	ND	ND	ND	ND	ND	ND	180	—	—
		R3.7.9		ND	ND	ND	ND	ND	ND	ND	170	—	—	
		R3.10.8		ND	ND	ND	ND	ND	ND	ND	170	—	—	
		R4.1.13		ND	ND	ND	ND	ND	ND	ND	170	—	—	
	尾駸2	R3.4.8	ついては Bq/L	ND	ND	ND	ND	ND	ND	ND	ND	ND	—	—
		R3.7.9		ND	ND	ND	ND	ND	ND	ND	ND	—	—	
		R3.10.8		ND	ND	ND	ND	ND	ND	ND	ND	—	—	
		R4.1.13		ND	ND	ND	ND	ND	ND	140	ND	—	—	
河底土	老部川下流	R3.7.16	Bq/kg乾	ND	ND	ND	ND	ND	ND	ND	160	ND	ND	
	二又川	R3.7.14		ND	ND	ND	ND	ND	ND	ND	84	ND	ND	
湖底土	尾駸沼	R3.10.7	Bq/kg乾	ND	ND	ND	ND	ND	ND	ND	270	ND	ND	
表土	尾駸千樽	R3.7.2	Bq/kg乾	ND	ND	ND	ND	8	ND	ND	ND	290	24	36
		R3.7.2		ND	ND	ND	ND	8	ND	ND	ND	260	24	26
牛乳(原乳)	二又	R3.7.13	Bq/L ¹⁴ Cに ついては 上:Bq/L 下:Bq/g炭素	ND	ND	ND	ND	ND	ND	ND	ND	45	—	—
		R4.1.11		ND	ND	ND	ND	ND	ND	ND	43	—	—	
		R3.4.6		ND	ND	ND	ND	ND	ND	ND	49	—	—	
		R3.7.13		ND	ND	ND	ND	ND	ND	ND	46	—	—	
	豊原	R3.10.5		ND	ND	ND	ND	ND	ND	ND	49	—	—	
		R4.1.11		ND	ND	ND	ND	ND	ND	ND	48	—	—	
	六原	R3.4.6		ND	ND	ND	ND	ND	ND	ND	ND	48	—	—
		R3.7.13		ND	ND	ND	ND	ND	ND	ND	48	—	—	
		R3.10.5		ND	ND	ND	ND	ND	ND	ND	47	—	—	
		R4.1.11		ND	ND	ND	ND	ND	ND	ND	44	—	—	
精米	二又戸鎮平沼	R3.10.3	Bq/kg生 ¹⁴ Cに ついては 上:Bq/kg生 下:Bq/g炭素	ND	ND	ND	ND	ND	ND	ND	31	—	—	
		R3.9.29		ND	ND	ND	ND	ND	ND	ND	29	—	—	
		R3.9.25		ND	ND	ND	ND	ND	ND	ND	29	—	—	
バレイシヨ	尾駸	R3.8.2	ND	ND	ND	ND	ND	ND	ND	100	—	—		
ハクサイ	千樽	R3.10.13	ND	ND	ND	ND	ND	ND	ND	69	—	—		
ナガイモ	平沼	R3.11.19	ND	ND	ND	ND	ND	ND	ND	130	—	—		
牧草	富ノ沢	R3.5.27	Bq/kg生	ND	ND	ND	ND	ND	ND	ND	11	85	—	—
		R3.7.21		ND	ND	ND	ND	ND	ND	22	130	—	—	
	二又	R3.5.27		ND	ND	ND	ND	ND	ND	19	140	—	—	
		R3.7.21		ND	ND	ND	ND	ND	ND	34	170	—	—	
	豊原	R3.6.2		ND	ND	ND	ND	ND	ND	11	130	—	—	
		R3.7.21		ND	ND	ND	ND	ND	ND	16	170	—	—	
	六原	R3.5.27		ND	ND	ND	ND	ND	ND	11	140	—	—	
		R3.7.21		ND	ND	ND	ND	ND	ND	26	190	—	—	
	デントコーン	豊原		R3.9.1	ND	ND	ND	ND	ND	ND	28	110	—	—
	ワカサギ	尾駸沼		R3.10.28	ND	ND	ND	ND	ND	ND	ND	110	—	—

放射化学分析									備考
³ H	¹⁴ C	⁹⁰ Sr	¹²⁹ I	²³⁸ Pu	²³⁹⁺²⁴⁰ Pu	²⁴¹ Am	²⁴⁴ Cm	U	
ND	-	ND	-	-	-	-	-	-	
ND	-	ND	-	-	-	-	-	-	
ND	-	ND	-	-	-	-	-	-	
ND	-	ND	-	-	-	-	-	-	
ND	-	3.6	-	-	-	-	-	-	
ND	-	2.2	-	-	-	-	-	-	
ND	-	1.9	-	-	-	-	-	-	
ND	-	1.1	-	-	-	-	-	-	
-	-	ND	-	ND	ND	-	-	4.3	
-	-	-	-	ND	ND	-	-	27	
-	-	ND	-	ND	0.89	0.30	ND	94	
-	-	1.6	ND	ND	0.25	0.11	ND	41	
-	-	0.7	ND	ND	0.32	0.12	ND	53	
-	14	ND	-	-	-	-	-	ND	
-	0.23	ND	-	-	-	-	-	ND	
-	14	ND	-	-	-	-	-	ND	
-	0.23	ND	-	-	-	-	-	ND	
-	15	ND	-	-	-	-	-	-	
-	0.24	ND	-	-	-	-	-	-	
-	15	ND	-	-	-	-	-	-	
-	0.23	ND	-	-	-	-	-	-	
-	14	ND	-	-	-	-	-	-	
-	0.23	ND	-	-	-	-	-	-	
-	15	ND	-	-	-	-	-	-	
-	0.23	ND	-	-	-	-	-	-	
-	15	ND	-	-	-	-	-	-	
-	0.23	ND	-	-	-	-	-	-	
-	14	ND	-	-	-	-	-	-	
-	0.22	ND	-	-	-	-	-	-	
-	84	ND	-	ND	ND	-	-	ND	
-	0.22	ND	-	ND	ND	-	-	ND	
-	87	ND	-	ND	ND	-	-	ND	
-	0.23	ND	-	ND	ND	-	-	ND	
-	86	ND	-	ND	ND	-	-	ND	
-	0.23	ND	-	ND	ND	-	-	ND	
-	20	ND	-	ND	ND	-	-	ND	
-	0.22	ND	-	ND	ND	-	-	ND	
-	4	ND	-	ND	ND	-	-	ND	
-	0.23	ND	-	ND	ND	-	-	ND	
-	17	ND	-	ND	ND	-	-	ND	
-	0.23	ND	-	ND	ND	-	-	ND	
-	-	0.05	-	-	-	-	-	ND	チモシー(1番草) オーチャートグラス(1番草)
-	-	0.19	-	-	-	-	-	ND	チモシー(2番草) オーチャートグラス(2番草)
-	-	0.07	-	-	-	-	-	ND	チモシー(1番草) オーチャートグラス(1番草)
-	-	0.13	-	-	-	-	-	ND	チモシー(2番草) オーチャートグラス(2番草)
-	-	0.05	-	-	-	-	-	-	チモシー(1番草) オーチャートグラス(1番草)
-	-	0.14	-	-	-	-	-	-	チモシー(2番草) オーチャートグラス(2番草)
-	-	0.06	-	-	-	-	-	-	オーチャートグラス(1番草)
-	-	0.13	-	-	-	-	-	-	オーチャートグラス(2番草)
-	-	0.04	-	-	-	-	-	-	
-	-	ND	-	ND	ND	-	-	0.08	

試料名	採取地点	採取年月日	単位	機器分析										
				⁵⁴ Mn	⁶⁰ Co	¹⁰⁶ Ru	¹³⁴ Cs	¹³⁷ Cs	¹⁴⁴ Ce	¹⁵⁴ Eu	⁷ Be	⁴⁰ K	²¹⁴ Bi	²²⁸ Ac
海	放出口近 付	R3. 4.24	mBq/L トリチウムに ついては Bq/L	ND	ND	ND	ND	ND	ND	ND	ND	—	—	—
		R3. 7.20		ND	ND	ND	ND	ND	ND	ND	ND	—	—	—
		R3.10.29		ND	ND	ND	ND	ND	ND	ND	ND	—	—	—
		R4. 1. 6		ND	ND	ND	ND	ND	ND	ND	ND	—	—	—
	放北地 5 km点	R3. 4.24		ND	ND	ND	ND	ND	ND	ND	ND	—	—	—
		R3. 7.20		ND	ND	ND	ND	ND	ND	ND	ND	—	—	—
		R3.10.29		ND	ND	ND	ND	ND	ND	ND	ND	—	—	—
		R4. 1. 6		ND	ND	ND	ND	ND	ND	ND	ND	—	—	—
	放南地 5 km点	R3. 4.24		ND	ND	ND	ND	ND	ND	ND	ND	—	—	—
		R3. 7.20		ND	ND	ND	ND	ND	ND	ND	ND	—	—	—
		R3.10.29		ND	ND	ND	ND	ND	ND	ND	ND	—	—	—
		R4. 1. 6		ND	ND	ND	ND	ND	ND	ND	ND	—	—	—
海底土	放出口近 付	R3.10.29	Bq/kg乾	ND	ND	ND	ND	ND	ND	ND	ND	160	ND	ND
魚類 (ヒラメ)	六ヶ所村 前海域	R3. 7.12	Bq/kg生 トリチウムに ついては 上:Bq/kg生 下:Bq/L	ND	ND	ND	ND	ND	ND	ND	ND	140	—	—
		R4. 1.21		—	—	—	—	—	—	—	—	—	—	—
海藻類 (コンブ)	六ヶ所村 前海域	R3. 9. 6		ND	ND	ND	ND	ND	ND	ND	ND	250	—	—
貝類 (アワビ)		R3.11. 2		ND	ND	ND	ND	ND	ND	ND	ND	75	—	—
頭足類 (イカ)	六ヶ所村 前海域	R3. 9.10		ND	ND	ND	ND	ND	ND	ND	ND	120	—	—
甲殻類 (ヒラツメガニ)		R3. 8. 4		ND	ND	ND	ND	ND	ND	ND	ND	81	—	—
その他 (ウニ)	六ヶ所村 前海域	R3. 7. 9		ND	ND	ND	ND	ND	ND	ND	ND	120	—	—
貝類 (ムラサキインコガイ)		R3. 9.10		ND	ND	ND	ND	ND	ND	ND	ND	34	—	—
		R4. 2.10		ND	ND	ND	ND	ND	ND	ND	ND	37	—	—

・Uは、²³⁴U、²³⁵U及び²³⁸Uの合計。

・機器分析によるγ線放出核種、³H及び⁹⁰Srの測定値は、試料採取日に補正した値。

※1:分析器具の破損により試料溶液が漏えいしたため、測定値を欠測とした。

放 射 化 学 分 析									備 考
³ H	¹⁴ C	⁹⁰ Sr	¹²⁹ I	²³⁸ Pu	²³⁹⁺²⁴⁰ Pu	²⁴¹ Am	²⁴⁴ Cm	U	
ND	-	ND	-	ND	ND	-	-	-	
ND	-	ND	-	ND	ND	-	-	-	
ND	-	ND	-	ND	ND	-	-	-	
ND	-	ND	-	ND	ND	-	-	-	
ND	-	ND	-	ND	ND	-	-	-	
ND	-	ND	-	ND	ND	-	-	-	
ND	-	ND	-	ND	ND	-	-	-	
ND	-	ND	-	ND	ND	-	-	-	
ND	-	ND	-	ND	ND	-	-	-	
ND	-	ND	-	ND	ND	-	-	-	
ND	-	ND	-	ND	ND	-	-	-	
ND	-	ND	-	ND	ND	-	-	-	
-	-	ND	-	ND	0.08	ND	ND	-	
ND	-	ND	-	ND	ND	-	-	-	
ND	-	-	-	-	-	-	-	-	
ND	-	-	-	-	-	-	-	-	
ND	-	-	-	-	-	-	-	-	
-	-	ND	-	ND	0.002	-	-	-	
-	-	ND	-	ND	0.002	-	-	-	
-	-	ND	-	ND	ND	-	-	-	
-	-	ND	-	ND	ND	-	-	-	
-	-	ND	-	ND	ND	-	-	-	
-	-	ND	-	ND	ND	-	-	-	
-	-	ND	-	ND	ND	-	-	-	

(7)大気中の水蒸気状トリチウム測定結果

測定地点	採取期間	測定値		大気中水分量 (g/m ³)	備考
		大気中濃度 (mBq/m ³)	水分中濃度 (Bq/L)		
老 部 川	R3. 3.31 ~ R3. 4.30	ND	ND	5.4	
	R3. 4.30 ~ R3. 5.31	ND	ND	8.2	
	R3. 5.31 ~ R3. 6.30	ND	ND	12	
	R3. 6.30 ~ R3. 7.30	ND	ND	17	
	R3. 7.30 ~ R3. 8.31	ND	ND	17	
	R3. 8.31 ~ R3. 9.30	ND	ND	13	
	R3. 9.30 ~ R3.10.29	ND	ND	9.6	
	R3.10.29 ~ R3.11.30	ND	ND	6.8	
	R3.11.30 ~ R3.12.28	ND	ND	4.5	
	R3.12.28 ~ R4. 1.31	ND	ND	3.3	
	R4. 1.31 ~ R4. 2.28	ND	ND	3.3	
	R4. 2.28 ~ R4. 3.31	ND	ND	4.2	
二 又	R3. 3.31 ~ R3. 4.30	ND	ND	5.3	
	R3. 4.30 ~ R3. 5.31	ND	ND	8.3	
	R3. 5.31 ~ R3. 6.30	ND	ND	12	
	R3. 6.30 ~ R3. 7.30	ND	ND	17	
	R3. 7.30 ~ R3. 8.31	ND	ND	17	
	R3. 8.31 ~ R3. 9.30	ND	ND	13	
	R3. 9.30 ~ R3.10.29	ND	ND	9.6	
	R3.10.29 ~ R3.11.30	ND	ND	6.7	
	R3.11.30 ~ R3.12.28	ND	ND	4.2	
	R3.12.28 ~ R4. 1.31	ND	ND	3.1	
	R4. 1.31 ~ R4. 2.28	ND	ND	3.2	
	R4. 2.28 ~ R4. 3.31	ND	ND	4.1	
室ノ久保	R3. 3.31 ~ R3. 4.30	ND	ND	5.6	
	R3. 4.30 ~ R3. 5.31	ND	ND	8.7	
	R3. 5.31 ~ R3. 6.30	ND	ND	13	
	R3. 6.30 ~ R3. 7.30	ND	ND	17	
	R3. 7.30 ~ R3. 8.31	ND	ND	18	
	R3. 8.31 ~ R3. 9.30	ND	ND	13	
	R3. 9.30 ~ R3.10.29	ND	ND	10	
	R3.10.29 ~ R3.11.30	ND	ND	7.1	
	R3.11.30 ~ R3.12.28	ND	ND	4.5	
	R3.12.28 ~ R4. 1.31	ND	ND	3.3	
	R4. 1.31 ~ R4. 2.28	ND	ND	3.3	
	R4. 2.28 ~ R4. 3.31	ND	ND	4.1	

・測定値は、試料採取日に補正した値。

(8)大気中の気体状フッ素測定結果

(単位:ppb)

測定局	測定月	平均	最大	最小	備考
老部川	4月	ND	ND	ND	
	5月	ND	ND	ND	
	6月	ND	ND	ND	
	7月	ND	ND	ND	
	8月	ND	ND	ND	
	9月	ND	ND	ND	
	10月	ND	ND	ND	
	11月	ND	ND	ND	
	12月	ND	ND	ND	
	1月	ND	ND	ND	
	2月	ND	ND	ND	
	3月	ND	ND	ND	
	年間	ND	ND	ND	
二又	4月	ND	ND	ND	
	5月	ND	ND	ND	
	6月	ND	ND	ND	
	7月	ND	ND	ND	
	8月	ND	ND	ND	
	9月	ND	ND	ND	
	10月	ND	ND	ND	
	11月	ND	ND	ND	
	12月	ND	ND	ND	
	1月	ND	ND	ND	
	2月	ND	ND	ND	
	3月	ND	ND	ND	
	年間	ND	ND	ND	
室ノ久保	4月	ND	ND	ND	
	5月	ND	ND	ND	
	6月	ND	ND	ND	
	7月	ND	ND	ND	
	8月	ND	ND	ND	
	9月	ND	ND	ND	
	10月	ND	ND	ND	
	11月	ND	ND	ND	
	12月	ND	ND	ND	
	1月	ND	ND	ND	
	2月	ND	ND	ND	
	3月	ND	ND	ND	
	年間	ND	ND	ND	

(9)環境試料中のフッ素測定結果

試料名	採取地点	採取年月日	単位	測定値	備考
大気	二又	R3. 4. 2～ R3. 4.12	$\mu\text{g}/\text{m}^3$	ND	
		R3. 7. 5～ R3. 7.15		ND	
		R3.10. 1～ R3.10.11		ND	
		R4. 1. 4～ R4. 1.14		ND	
	室ノ久保	R3. 4. 2～ R3. 4.12		ND	
		R3. 7. 5～ R3. 7.15		ND	
		R3.10. 1～ R3.10.11		ND	
		R4. 1. 4～ R4. 1.14		ND	
河川水	老部川下流	R3. 7.16		ND	
	二又川	R3. 7.14		ND	
湖沼水	尾駁沼1	R3. 4.16	mg/L	0.3	塩分 6.5
		R3. 7. 8		0.4	塩分 9.8
		R3.10. 7		0.8	塩分 24
		R3.12. 7		0.7	塩分 22
	尾駁沼2	R3. 4.16		0.3	塩分 6.5
		R3. 7. 8		0.3	塩分 11
		R3.10. 7		0.8	塩分 25
		R3.12. 7		0.6	塩分 18 (海水の塩分は約35)
河底土	老部川下流	R3. 7.16		84	
	二又川	R3. 7.14		53	
湖底土	尾駁沼	R3.10. 7		190	
表土	尾駁	R3. 7. 2		290	
	千樽	R3. 7. 2	320		

試料名	採取地点	採取年月日	単位	測定値	備考	
牛乳(原乳)	二又	R3. 7.13	mg/L	ND		
		R4. 1.11		ND		
精米	二又 戸鎖	R3.10. 3	mg/kg生	ND		
		R3. 9.29		ND		
バレイショ	尾駁	R3. 8. 2		ND		
ハクサイ	千樽	R3.10.13		ND		
ナガイモ	平沼	R3.11.19		ND		
牧草	富ノ沢	R3. 5.27		ND		チモン(1番草) オーチャートグラス(1番草)
		R3. 7.21		0.1		チモン(2番草) オーチャートグラス(2番草)
	二又	R3. 5.27		ND		チモン(1番草) オーチャートグラス(1番草)
		R3. 7.21		0.1		チモン(2番草) オーチャートグラス(2番草)
ワカサギ	尾駁沼	R3.10.28		13		

・「大気」の測定値は、粒子状フッ素及び気体状フッ素の合計。

(10)気象観測結果

①風速・気温・湿度・降水量・積雪深

測定局	測定月	風速(m/sec)		気温(℃)			湿度(%)		降水量(mm)	積雪深(cm)				
		平均	最大	平均	最高	最低	平均	最小		平均	最大	最小	過去の値	
													平均	最大
老部川	4月	—	—	—	—	—	—	—	100.0	0	1	0	0	3
	5月	—	—	—	—	—	—	—	103.5	0	0	0	0	0
	6月	—	—	—	—	—	—	—	47.5	0	0	0	0	0
	7月	—	—	—	—	—	—	—	92.5	0	0	0	0	0
	8月	—	—	—	—	—	—	—	383.0	0	0	0	0	0
	9月	—	—	—	—	—	—	—	54.5	0	0	0	0	0
	10月	—	—	—	—	—	—	—	162.5	0	0	0	0	0
	11月	—	—	—	—	—	—	—	153.5	0	0	0	0	22
	12月	—	—	—	—	—	—	—	203.5	20	77	0	8	64
	1月	—	—	—	—	—	—	—	153.5	75	103	59	22	105
	2月	—	—	—	—	—	—	—	70.5	98	130	77	19	58
	3月	—	—	—	—	—	—	—	77.0	29	77	0	2	34
	年間	—	—	—	—	—	—	—	1601.5	18	130	0	4	105
二又	4月	2.9	9.6	7.7	19.2	-4.6	65	19	98.0	0	0	0	0	16
	5月	2.6	9.1	12.7	22.9	1.8	78	32	90.5	0	0	0	0	0
	6月	2.1	7.2	17.2	28.3	6.1	82	39	44.0	0	0	0	0	0
	7月	2.4	5.6	21.4	30.6	14.1	87	55	81.0	0	0	0	0	0
	8月	2.3	7.6	21.2	32.4	14.7	86	54	359.5	0	0	0	0	0
	9月	1.7	7.3	18.2	28.0	6.2	78	42	36.5	0	0	0	0	0
	10月	1.4	6.7	12.4	27.6	-0.2	79	34	144.0	0	0	0	0	0
	11月	2.4	9.4	8.4	16.5	-2.6	75	39	161.5	0	0	0	1	35
	12月	3.2	10.1	1.2	14.2	-7.9	73	29	133.5	15	66	0	7	46
	1月	3.4	10.0	-1.7	5.6	-15.8	70	36	91.5	61	79	42	28	91
	2月	4.0	11.1	-1.0	6.7	-16.7	69	39	53.5	78	95	67	43	89
	3月	2.8	8.9	2.8	13.3	-7.6	69	27	85.5	30	67	0	14	77
	年間	2.6	11.1	10.1	32.4	-16.7	76	19	1379.0	15	95	0	8	91
室ノ久保	4月	—	—	—	—	—	—	—	96.5	0	1	0	0	4
	5月	—	—	—	—	—	—	—	88.0	0	0	0	0	0
	6月	—	—	—	—	—	—	—	44.5	0	0	0	0	0
	7月	—	—	—	—	—	—	—	87.0	0	0	0	0	0
	8月	—	—	—	—	—	—	—	396.0	0	0	0	0	0
	9月	—	—	—	—	—	—	—	64.0	0	0	0	0	0
	10月	—	—	—	—	—	—	—	161.0	0	0	0	0	0
	11月	—	—	—	—	—	—	—	208.5	0	0	0	0	19
	12月	—	—	—	—	—	—	—	165.0	16	85	0	12	55
	1月	—	—	—	—	—	—	—	102.5	65	95	49	31	90
	2月	—	—	—	—	—	—	—	67.0	92	113	79	38	94
	3月	—	—	—	—	—	—	—	82.0	40	82	0	10	78
	年間	—	—	—	—	—	—	—	1562.0	17	113	0	8	94

・測定値は「地上気象観測指針(平成14年気象庁)」に基づく1時間値。

・積雪深における「過去の値」は、前年度までの5年間(平成28～令和2年度)の同一時期の平均値及び最大値。

②大気安定度出現頻度表

単位:時間(括弧内は%)

測定局	分類 測定月	A	A-B	B	B-C	C	C-D	D	E	F	G	計	備考
		二又	4月	7 (1.0)	29 (4.0)	59 (8.2)	19 (2.6)	107 (14.9)	30 (4.2)	249 (34.6)	27 (3.8)	43 (6.0)	
	5月	5 (0.7)	26 (3.6)	68 (9.3)	20 (2.7)	103 (14.1)	18 (2.5)	334 (45.6)	18 (2.5)	17 (2.3)	123 (16.8)	732 (100)	
	6月	37 (5.1)	52 (7.2)	86 (11.9)	28 (3.9)	51 (7.1)	5 (0.7)	310 (43.1)	12 (1.7)	13 (1.8)	126 (17.5)	720 (100)	
	7月	7 (0.9)	49 (6.6)	86 (11.7)	40 (5.4)	69 (9.3)	19 (2.6)	376 (50.9)	4 (0.5)	7 (0.9)	81 (11.0)	738 (100)	
	8月	9 (1.2)	54 (7.3)	66 (8.9)	19 (2.6)	53 (7.2)	8 (1.1)	405 (54.9)	9 (1.2)	4 (0.5)	111 (15.0)	738 (100)	
	9月	16 (2.2)	48 (6.7)	77 (10.7)	31 (4.3)	47 (6.5)	20 (2.8)	191 (26.5)	23 (3.2)	19 (2.6)	248 (34.4)	720 (100)	
	10月	12 (1.6)	43 (5.8)	78 (10.5)	13 (1.7)	26 (3.5)	13 (1.7)	246 (33.1)	19 (2.6)	15 (2.0)	279 (37.5)	744 (100)	
	11月	0 (0.0)	15 (2.1)	32 (4.5)	14 (2.0)	23 (3.2)	29 (4.1)	359 (50.1)	42 (5.9)	22 (3.1)	180 (25.1)	716 (100)	
	12月	0 (0.0)	5 (0.7)	33 (4.5)	3 (0.4)	17 (2.3)	5 (0.7)	523 (71.8)	24 (3.3)	5 (0.7)	113 (15.5)	728 (100)	
	1月	0 (0.0)	15 (2.1)	21 (2.9)	7 (1.0)	27 (3.7)	17 (2.3)	477 (65.4)	36 (4.9)	30 (4.1)	99 (13.6)	729 (100)	
	2月	2 (0.3)	19 (2.8)	21 (3.1)	5 (0.7)	34 (5.1)	18 (2.7)	457 (68.0)	34 (5.1)	5 (0.7)	77 (11.5)	672 (100)	
	3月	4 (0.5)	37 (5.0)	53 (7.1)	19 (2.6)	74 (9.9)	19 (2.6)	323 (43.4)	32 (4.3)	33 (4.4)	150 (20.2)	744 (100)	
	年間	99 (1.1)	392 (4.5)	680 (7.8)	218 (2.5)	631 (7.3)	201 (2.3)	4250 (48.8)	280 (3.2)	213 (2.4)	1737 (20.0)	8701 (100)	

・「発電用原子炉施設の安全解析に関する気象指針(平成13年3月 原子力安全委員会)」に基づく1時間値を用いて分類。

大気安定度分類表

風速(U) m/s	日射量(T) kW/m ²				放射収支量(Q) kW/m ²		
	T ≥ 0.60	0.60 > T ≥ 0.30	0.30 > T ≥ 0.15	0.15 > T	Q ≥ -0.020	-0.02 > Q ≥ -0.040	-0.040 > Q
U < 2	A	A-B	B	D	D	G	G
2 ≤ U < 3	A-B	B	C	D	D	E	F
3 ≤ U < 4	B	B-C	C	D	D	D	E
4 ≤ U < 6	C	C-D	D	D	D	D	D
6 ≤ U	C	D	D	D	D	D	D

発電用原子炉施設の安全解析に関する気象指針(平成13年3月 原子力安全委員会)

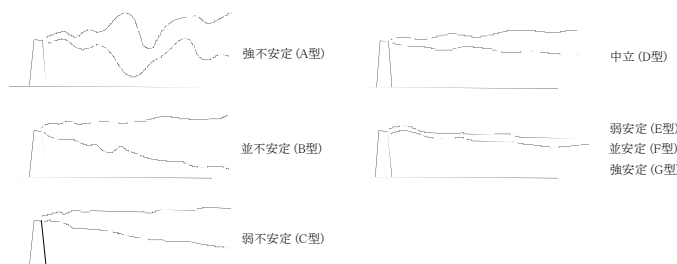

大気安定度と煙の型との模式

③ 風配図

二又

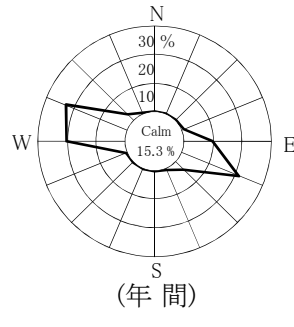
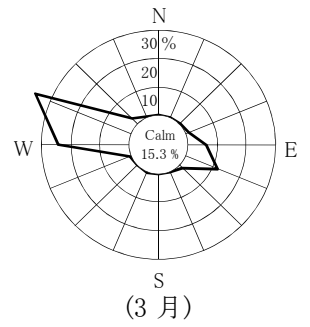
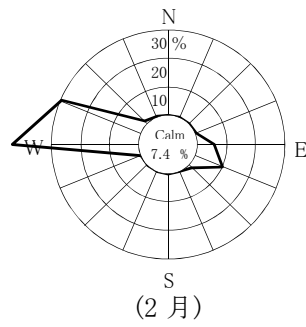
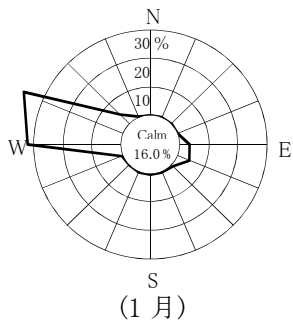
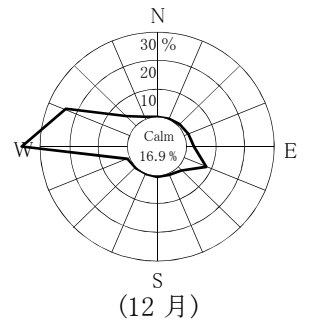
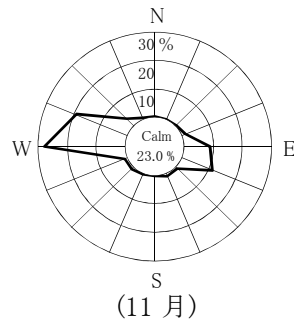
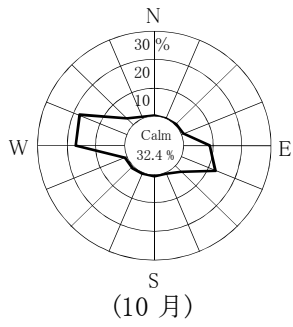
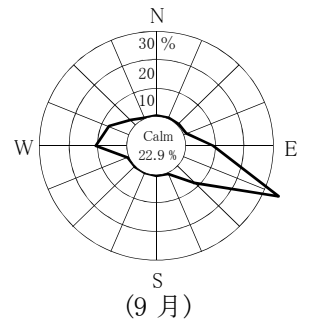
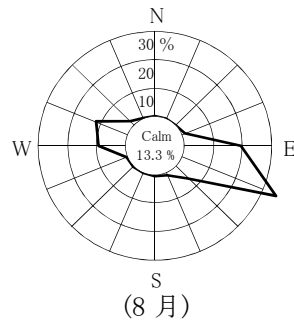
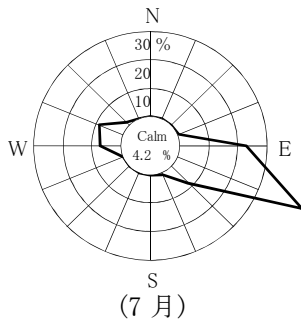
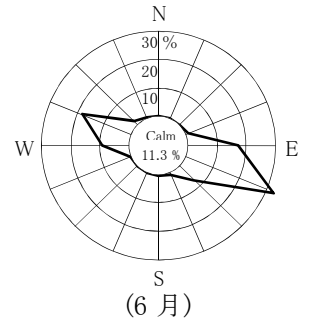
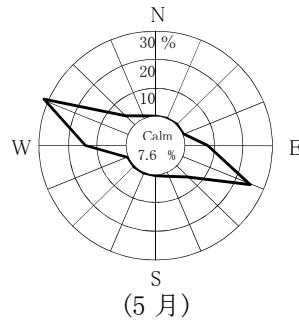
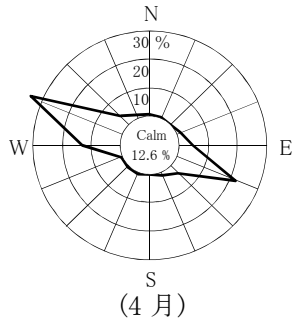

Calm: 風速0.5 m/sec未満

3. 参 考 图 表

(1) 河底土中の放射能濃度の推移

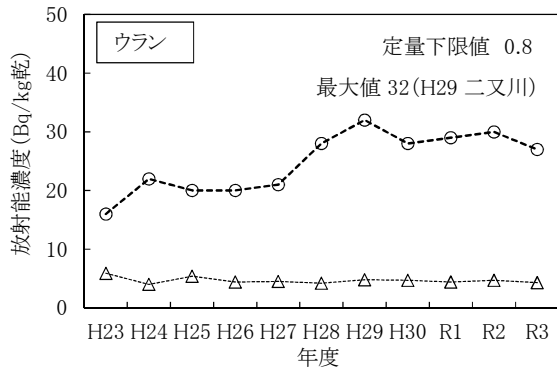
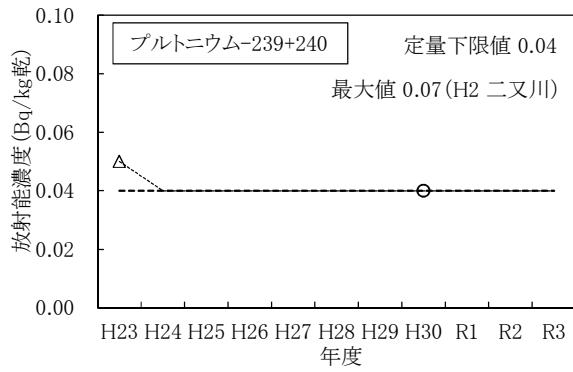
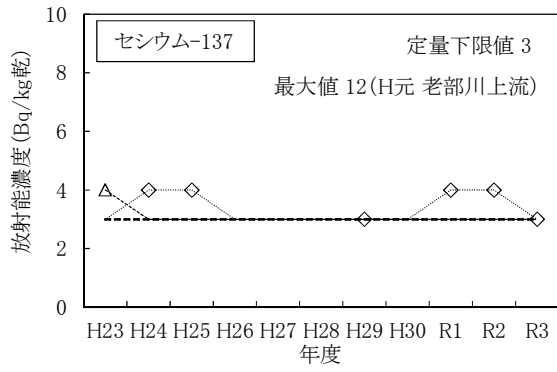

(凡例)

- ◇ 老部川上流
- △ 老部川下流(事業者)
- 老部川下流(県)
- 二又川

- ・プルトニウム-238については、これまでの測定値が全てNDであったためグラフの作成を省略した。
- ・マーカーの無い箇所はNDを示す。
- ・ウランはウラン-234、ウラン-235及びウラン-238の合計。

(2) 湖底土中の放射能濃度の推移

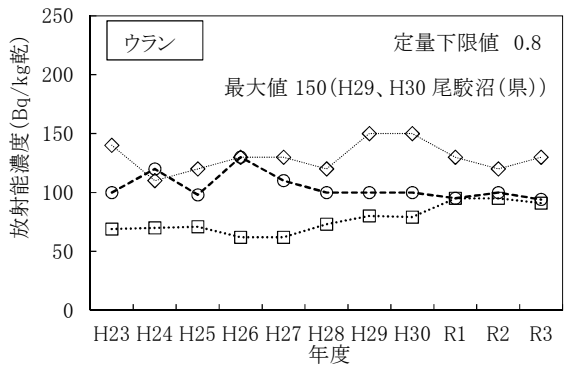
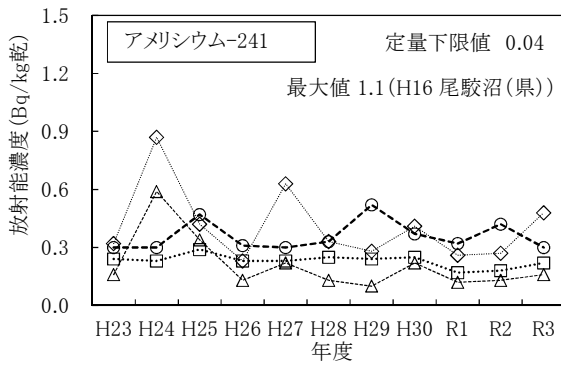
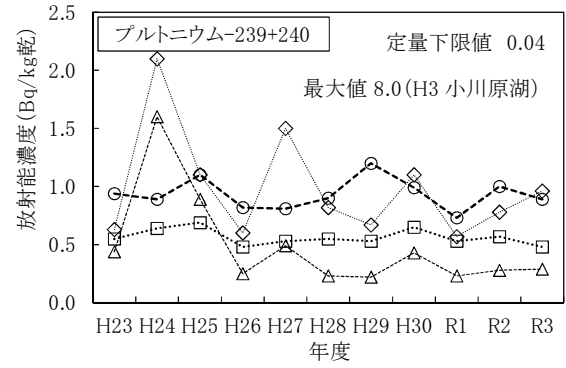
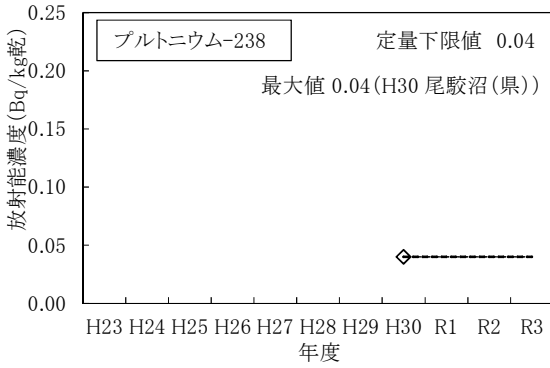
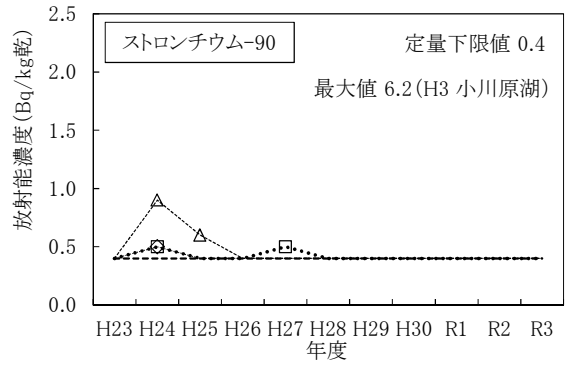
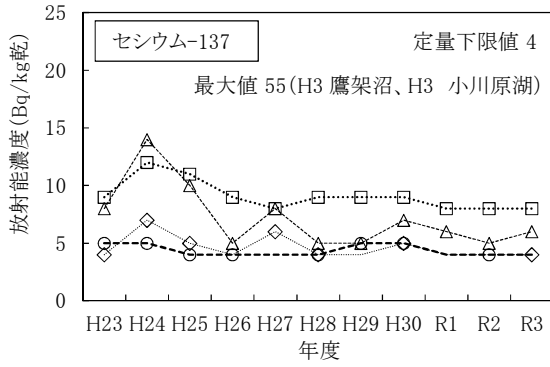

(凡例)

- ◇— 尾駸沼(県)
- △— 小川原湖
- 鷹架沼
- 尾駸沼(事業者)

- ・セシウム-137については、これまでの測定値が全てNDであったためグラフの作成を省略した。
- ・マーカーの無い箇所はNDを示す。
- ・ウランはウラン-234、ウラン-235及びウラン-238の合計。

(3) 表土中の放射能濃度の推移

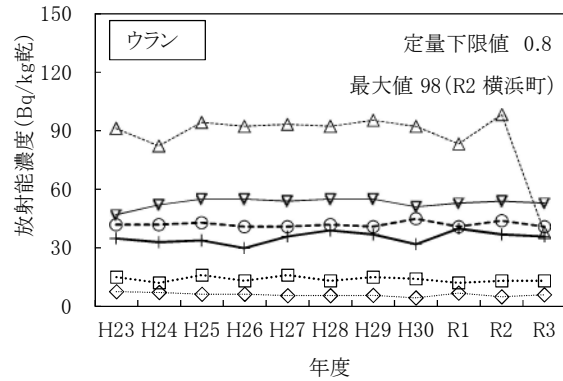
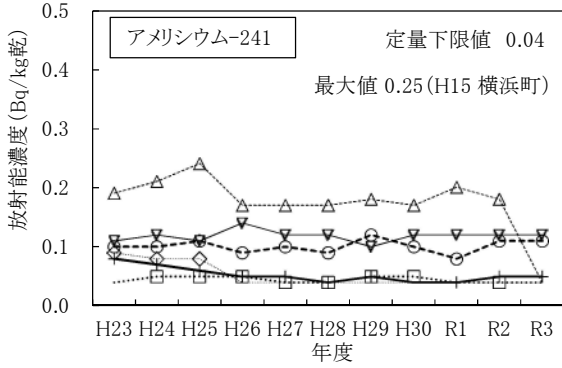
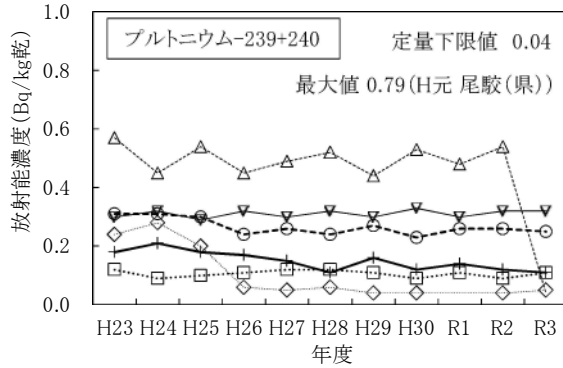
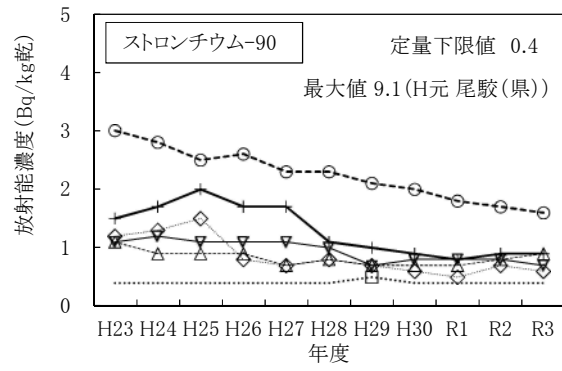
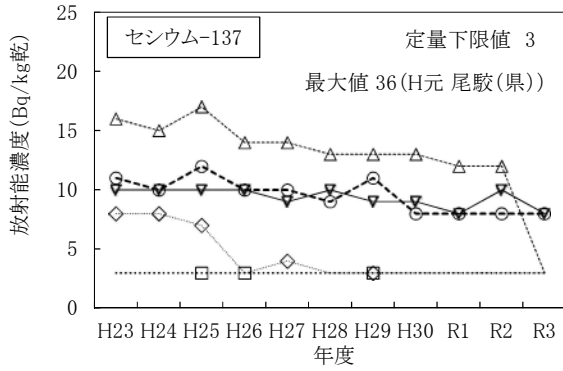

- (凡例)
- ◇ 尾駈(県)
 - △ 横浜町
 - ▽ 千樽
 - 千歳平
 - 尾駈(事業者)
 - ⊕ 比較対照(青森市)
- ・ヨウ素-129、プルトニウム-238及びキリウム-244については、これまでの測定値が全てNDであったためグラフの作成を省略した。
 - ・マーカの無い箇所はNDを示す。
 - ・ウランはウラン-234、ウラン-235及びウラン-238の合計。
 - ・尾駈(県)は、平成26年度に採取場所を変更している。
 - ・横浜町は、令和3年度に採取場所を変更している。
 - ・比較対照(青森市)は、平成28年度に採取場所を変更している。

(4) 海底土中の放射能濃度の推移

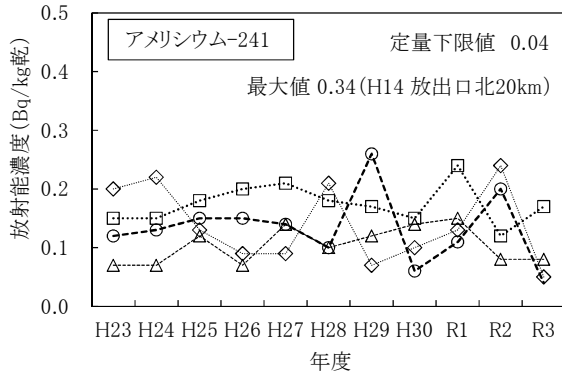
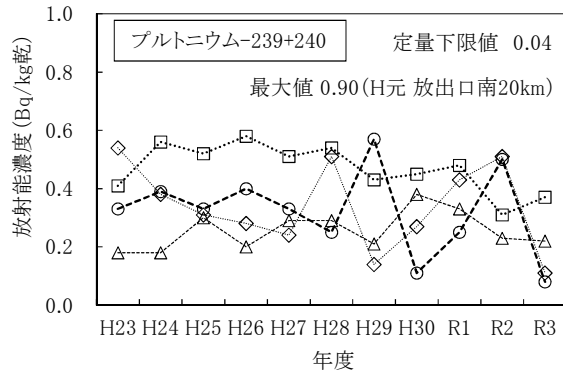

- (凡例)
- ◇ 放出口付近(県)
 - △ 放出口南20km
 - 放出口北20km
 - 放出口付近(事業者)
- ・セシウム-137、ストロンチウム-90、プルトニウム-238、キリウム-244については、これまでの測定値が全てNDであったためグラフの作成を省略した。
 - ・マーカの無い箇所はNDを示す。

4. 線量の推定・評価

(1) 測定結果に基づく線量

令和3年度の測定結果に基づき実施する「施設起因の線量の推定・評価」については、施設寄与が認められなかったため省略した。

(2) 放出源情報に基づく線量

再処理工場から放出された放射性物質に起因する実効線量として、「再処理事業所 再処理事業指定申請書及びその添付書類(令和2年7月29日変更許可)」に示されるものと同様の計算モデル及びパラメータを用い、令和3年度1年間の放出実績をもとに算出した結果を表1に示す。

表1 放出源情報に基づく実効線量算出結果 (単位:mSv/年)

放射性気体廃棄物による実効線量	0.000018
放射性液体廃棄物による実効線量	0.00000071
合 計	0.000019 ^{*1}

放射性気体廃棄物による、放射性雲からの外部被ばく、地表沈着による外部被ばく及び呼吸摂取による内部被ばくの合計が最大と評価されたのは、主排気筒を基準として方位W、距離0.9kmの地点であった。

※1:放射性気体廃棄物による実効線量と放射性液体廃棄物による実効線量を加算しても、有効数字の取扱いの関係で一致しないことがある。

(3) 自然放射線等による線量

原子燃料サイクル施設から環境への影響を評価する場合の参考として、「自然放射線等による線量算出要領(平成 30 年 3 月改訂、青森県)」に基づき、令和 3 年度 1 年間の自然放射線等による実効線量を算出した。

① 外部被ばく

表 2 に示すとおり、令和 3 年度の外部被ばくによる実効線量は、0.126 ～ 0.220 ミリシーベルト^{※2}であった。

外部被ばくによる実効線量は、宇宙線を除いた自然放射線等について算出したものである。算出結果は主に大地からの放射線によるものである。

② 内部被ばく

表 3 に示すとおり、令和 3 年度の内部被ばくによる預託実効線量(摂取後 50 年間の総線量)は、合計として 0.0079 ミリシーベルト^{※2}であった。

内部被ばくによる預託実効線量は、施設から放出される可能性のある放射性核種の代表的なものを対象核種として算出したものであり、今年度の算出結果は、炭素-14 及びストロンチウム-90 によるものであった。このうち、炭素-14 については、自然に存在するものと核実験等に起因するものであり、ストロンチウム-90 は核実験等に起因するものである。

※2:過去の自然放射線等による実効線量

外部被ばく:0.133～0.227 ミリシーベルト(平成 28～令和 2 年度)

内部被ばく:0.0074～0.0252 ミリシーベルト(平成 23～令和 2 年度)

[参考] 世界の年間一人当たりの自然放射線による実効線量は、外部被ばくとして、宇宙から約 0.39 ミリシーベルト、大地から約 0.48 ミリシーベルトであり、また、内部被ばくとして、空気中のラドンから約 1.26 ミリシーベルト、食物から約 0.29 ミリシーベルトであり、合計で約 2.4 ミリシーベルトである。

(出典:「原子放射線の影響に関する国連科学委員会の総会に対する 2008 年報告書」)

表2 外部被ばくによる実効線量(令和3年度)

青 森 県			
測 定 地 点		実 効 線 量 (mSv)	
六ヶ所村	尾 駁	0.172	
	千 歳 平	0.178	
	平 沼	0.170	
	泊	0.165	
	出 戸	0.141	
	老 部 川	0.161	
	富 ノ 沢	0.190	
	二 又	0.170	
	むつ小川原 石 油 備 蓄	0.169	
	室 ノ 久 保	0.170	
	六 原	0.194	
	倉 内	0.162	
	横 浜 町	吹 越	0.161
		明 神 平	0.214
横 浜 町 役 場		0.198	
野 辺 地 町	有 戸	0.202	
	野 辺 地	0.217	
東 通 村	白 糠	0.182	
東 北 町	西 公 園	0.156	
	水 喰	0.165	
	淋 代	0.182	
	東 北 町 役 場	0.179	
三 沢 市	三 沢 市 役 所	0.220	
比 較 対 照 (青 森 市)	環 境 保 健 セ ン タ ー	0.198	

事 業 者		
測 定 地 点		実 効 線 量 (mSv)
六ヶ所村	老 部 川	0.126
	二 又	0.142
	室 ノ 久 保	0.139
	石 川	0.163
	新 町	0.176
	大 石 平	0.170
	富 ノ 沢	0.155
	雲 雀 平	0.161
	むつ小川原 石 油 備 蓄	0.141
	千 樽	0.151
	豊 原	0.145
	千 歳 平	0.140
	六 原	0.162

- 外部被ばくによる実効線量は、対照用RPLDの線量を差し引いたRPLDの測定値(年間積算線量)から算出した。
- 測定地点においてRPLDは、大地などの放射線、宇宙線及びRPLD自身に含まれる放射性物質からの放射線(自己照射)による線量を合わせて測定している。
一方、対照用RPLDは鉛容器に収納しているため、大地などからの放射線がさえぎられ、主に自己照射と宇宙線(一部は鉛しゃへいにより吸収される)による線量を測定している。
- 表2に示す外部被ばくによる実効線量は、主に大地などからの放射線による実効線量に相当する。
- 対照用RPLDの設置条件は以下のとおりである。
設置場所 県 : 青森県原子力センター(鉄筋コンクリート2階建)の1階(六ヶ所村)
事業者: 日本原燃(株)環境管理センター(鉄筋コンクリート2階建)の1階(六ヶ所村)
容器 鉛 5cm厚

表3 内部被ばくによる預託実効線量(令和3年度)

食品等の種類	⁵⁴ Mn	⁶⁰ Co	¹⁰⁶ Ru	¹³⁴ Cs	¹³⁷ Cs	¹⁴⁴ Ce	¹⁵⁴ Eu	³ H	¹⁴ C	⁹⁰ Sr	²³⁸ Pu	²³⁹⁺²⁴⁰ Pu	U	¹³¹ I	備考
米	NE	NE	NE	NE	NE	NE	NE	—	0.0058	NE	NE	NE	NE	—	
葉菜	NE	NE	NE	NE	NE	NE	NE	—	0.0003	0.0002	NE	NE	NE	—	
根菜・いも類	NE	NE	NE	NE	NE	NE	NE	—	0.0007	0.0001	NE	NE	NE	—	
海水魚	NE	NE	NE	NE	NE	NE	NE	NE	—	NE	NE	NE	—	—	
淡水魚	NE	NE	NE	NE	NE	NE	NE	—	—	NE	NE	NE	NE	—	
無脊椎動物(海水産)	NE	NE	NE	NE	NE	NE	NE	—	—	NE	NE	NE	—	—	
無脊椎動物(淡水産)	NE	NE	NE	NE	NE	NE	NE	—	—	NE	NE	NE	—	—	
海藻類	NE	NE	NE	NE	NE	NE	NE	—	—	NE	NE	NE	—	—	
牛乳(原乳)	NE	NE	NE	NE	NE	NE	NE	—	0.0008	NE	—	—	NE	—	
飲料水	NE	NE	NE	NE	NE	NE	NE	NE	—	NE	NE	NE	—	—	
空気	NE	NE	NE	NE	NE	NE	NE	NE	—	NE	NE	NE	NE	NE	
計	NE	NE	NE	NE	NE	NE	NE	NE	0.0076	0.0003	NE	NE	NE	NE	

合計 0.0079 mSv

- ・青森県及び日本原燃株式会社が令和3年度に調査した全測定結果の食品等の種類毎、対象核種毎の単純平均値を用いて算出した。ただし、測定値にND(定量下限値未満)が含まれる場合は、NDを定量下限値の値として算出した。
- ・食品等の種類毎、対象核種毎の算出結果が、0.00005 mSv 未満の場合、または、測定値全てが定量下限値未満の場合は、線量をNEとした。
- ・計を求める場合は、NEを加算していない。
- ・算出した預託実効線量は、炭素-14については自然に存在するものと核実験等に起因するものであり、ストロンチウム-90については核実験等に起因するものである。

東 通 原 子 力 発 電 所

1. 青森県実施分測定結果

(1) 空間放射線量率測定結果

① モニタリングステーションによる空間放射線量率(NaI)測定結果

(単位:nGy/h)

測定局	測定月	平均	最大	最小	標準偏差	平常の変動幅を外れた時間数 (単位:時間)	平常の変動幅を外れた原因と時間数 (単位:時間)		平常の変動幅	過去の測定値の範囲	備考
							施設起因	降雨等			
小田野沢	4月	17	33	16	2.7	12	0	12	7~29 (18±11)	10~79	
	5月	17	41	16	2.6	5	0	5			
	6月	17	32	16	1.9	5	0	5			
	7月	17	30	16	1.4	1	0	1			
	8月	17	37	16	2.3	7	0	7			
	9月	17	29	16	1.3	0	0	0			
	10月	18	56	16	5.1	26	0	26			
	11月	19	70	16	5.4	37	0	37			
	12月	19	53	14	4.8	34	0	34			
	1月	15	39	11	3.9	9	0	9			
	2月	12	36	9	3.7	4	0	4			
	3月	16	36	11	3.7	9	0	9			
年間	17	70	9	3.9	149	0	149				
老部	4月	16	33	15	2.9	14	0	14	5~27 (16±11)	8~84	
	5月	16	41	15	3.1	14	0	14			
	6月	16	48	15	3.2	13	0	13			
	7月	15	31	15	1.8	7	0	7			
	8月	16	40	14	2.8	9	0	9			
	9月	16	44	15	1.9	3	0	3			
	10月	17	58	15	5.2	32	0	32			
	11月	18	61	15	5.5	43	0	43			
	12月	18	62	11	6.5	54	0	54			
	1月	13	37	8	4.0	7	0	7			
	2月	10	36	7	3.6	5	0	5			
	3月	13	37	8	4.0	6	0	6			
年間	15	62	7	4.5	207	0	207				
近川	4月	21	35	20	2.5	5	0	5	9~33 (21±12)	9~76	
	5月	21	39	20	2.6	8	0	8			
	6月	21	44	20	2.2	7	0	7			
	7月	21	36	20	1.5	3	0	3			
	8月	21	42	20	2.5	9	0	9			
	9月	21	32	20	1.2	0	0	0			
	10月	22	56	20	4.4	23	0	23			
	11月	23	70	20	5.1	32	0	32			
	12月	22	69	15	5.9	41	0	41			
	1月	16	38	11	4.4	8	0	8			
	2月	12	38	8	4.1	59	0	59			
	3月	15	36	9	4.3	1	0	1			
年間	20	70	8	4.9	196	0	196				

・測定値は1時間値。

・測定時間数は1年間で約8,800時間。

・測定値は3 MeVを超える高エネルギー成分を含まない。

・「平常の変動幅」は、平成28～令和2年度の測定値の「平均値±(標準偏差の3倍)」。

・「過去の測定値の範囲」は、平成28～令和2年度の測定値の「最小値～最大値」。

・「施設起因」は、監視対象施設である東通原子力発電所に起因するもの。

・「降雨等」に分類する要因としては、「降雨、降雪、雷雨、積雪等の気象要因及び地理・地形上の要因等の自然条件の変化」、「医療・産業等に用いる放射性同位元素の影響」、「国内外の他の原子力施設からの影響」などが挙げられる。

・「施設起因」と「降雨等」の影響が同時に認められた場合は、その主たる原因に分類している。

② モニタリングポストによる空間放射線量率(NaI)測定結果

(単位:nGy/h)

測定局	測定月	平均	最大	最小	標準偏差	平常の変動幅を外れた時間数 (単位:時間)	平常の変動幅を外れた原因と時間数 (単位:時間)		平常の変動幅	過去の測定値の範囲	備考
							施設起因	降雨等			
砂子又	4月	21	36	20	2.9	13	0	13	10~32 (21±11)	12~93	
	5月	21	42	19	2.5	9	0	9			
	6月	21	48	19	2.7	10	0	10			
	7月	20	35	19	1.5	2	0	2			
	8月	21	41	19	2.5	9	0	9			
	9月	21	34	20	1.4	1	0	1			
	10月	22	61	20	4.7	27	0	27			
	11月	23	65	20	5.4	40	0	40			
	12月	22	54	17	5.0	33	0	33			
	1月	18	39	13	4.0	9	0	9			
	2月	15	35	12	3.4	2	0	2			
	3月	20	51	15	4.4	21	0	21			
	年間	20	65	12	4.1	176	0	176			
古野牛川	4月	20	34	18	2.6	13	0	13	8~30 (19±11)	9~84	
	5月	20	36	18	2.1	5	0	5			
	6月	19	44	18	2.4	8	0	8			
	7月	19	32	18	1.2	2	0	2			
	8月	19	36	18	2.2	8	0	8			
	9月	19	31	19	1.1	1	0	1			
	10月	21	54	18	4.2	27	0	27			
	11月	22	55	18	5.0	47	0	47			
	12月	20	49	16	4.3	30	0	30			
	1月	17	45	12	4.1	15	0	15			
	2月	13	34	11	2.7	3	0	3			
	3月	18	46	12	4.4	17	0	17			
	年間	19	55	11	3.8	176	0	176			
尻労	4月	20	33	19	2.4	10	0	10	10~30 (20±10)	11~73	
	5月	20	39	19	2.3	8	0	8			
	6月	20	40	19	2.5	11	0	11			
	7月	19	36	18	1.4	4	0	4			
	8月	20	37	18	2.1	8	0	8			
	9月	20	34	19	1.2	2	0	2			
	10月	21	50	18	4.3	28	0	28			
	11月	21	51	18	4.2	34	0	34			
	12月	21	53	16	4.7	40	0	40			
	1月	18	56	13	4.4	15	0	15			
	2月	13	33	11	2.7	1	0	1			
	3月	18	45	14	3.6	13	0	13			
	年間	19	56	11	3.8	174	0	174			

測定局	測定月	平均	最大	最小	標準 偏差	平常の 変動幅 を外れた 時間数 (単位: 時間)	平常の変動幅を外 れた原因と時間数 (単位:時間)		平常の 変動幅	過去の 測定値 の範囲	備考
							施設起因	降雨等			
桜木町	4月	17	29	15	2.4	0	0	0	3~29 (16±13)	5~101	
	5月	17	45	15	3.3	13	0	13			
	6月	16	42	15	2.8	14	0	14			
	7月	16	32	15	1.6	3	0	3			
	8月	17	40	15	2.6	5	0	5			
	9月	16	29	15	1.3	0	0	0			
	10月	18	58	15	4.6	17	0	17			
	11月	19	51	15	5.0	40	0	40			
	12月	18	60	11	6.2	48	0	48			
	1月	12	51	7	5.6	13	0	13			
	2月	9	39	6	4.4	3	0	3			
	3月	10	46	6	4.8	9	0	9			
	年間	15	60	6	5.1	165	0	165			
関根	4月	22	36	21	2.3	10	0	10	12~32 (22±10)	12~92	
	5月	22	39	21	2.3	11	0	11			
	6月	22	51	21	2.7	12	0	12			
	7月	22	35	21	1.2	2	0	2			
	8月	22	42	20	2.3	7	0	7			
	9月	22	33	21	1.0	1	0	1			
	10月	23	58	21	3.8	18	0	18			
	11月	24	56	21	5.0	43	0	43			
	12月	23	50	19	4.3	38	0	38			
	1月	19	45	15	3.8	10	0	10			
	2月	16	32	14	2.5	0	0	0			
	3月	20	43	16	3.5	14	0	14			
	年間	21	58	14	3.7	166	0	166			
吹越	4月	22	36	21	2.1	2	0	2	13~33 (23±10)	13~66	
	5月	22	39	20	2.0	3	0	3			
	6月	21	40	21	1.8	5	0	5			
	7月	21	41	20	1.8	5	0	5			
	8月	22	45	20	2.4	6	0	6			
	9月	21	39	20	1.5	2	0	2			
	10月	23	53	21	4.1	24	0	24			
	11月	23	43	21	3.6	23	0	23			
	12月	23	59	16	5.3	46	0	46			
	1月	18	42	15	4.1	10	0	10			
	2月	17	43	14	3.3	2	0	2			
	3月	21	42	17	2.8	7	0	7			
	年間	21	59	14	3.6	135	0	135			

測定局	測定月	平均	最大	最小	標準偏差	平常の変動幅を外れた時間数 (単位:時間)	平常の変動幅を外れた原因と時間数 (単位:時間)		平常の変動幅	過去の測定値の範囲	備考
							施設起因	降雨等			
泊	4月	22	42	20	3.5	8	0	8	6~36 (21±15)	9~91	
	5月	22	50	20	3.5	7	0	7			
	6月	21	41	20	2.0	4	0	4			
	7月	21	41	19	2.0	2	0	2			
	8月	21	53	20	3.3	10	0	10			
	9月	21	45	20	1.8	1	0	1			
	10月	23	74	20	6.2	30	0	30			
	11月	24	73	20	7.4	37	0	37			
	12月	24	83	11	9.6	58	0	58			
	1月	12	48	7	6.1	4	0	4			
	2月	9	34	6	4.7	0	0	0			
	3月	13	42	6	5.5	3	0	3			
	年間	20	83	6	7.0	164	0	164			
尾駁	4月	23	44	21	2.6	3	0	3	7~37 (22±15)	8~88	
	5月	23	44	21	2.8	6	0	6			
	6月	22	43	21	2.3	5	0	5			
	7月	22	38	21	2.0	2	0	2			
	8月	23	57	21	3.4	7	0	7			
	9月	23	45	22	1.8	2	0	2			
	10月	24	69	21	5.4	25	0	25			
	11月	24	59	21	4.1	17	0	17			
	12月	23	58	11	7.6	39	0	39			
	1月	12	40	7	5.4	2	0	2			
	2月	9	43	6	4.4	18	0	18			
	3月	13	43	7	5.4	1	0	1			
	年間	20	69	6	6.6	127	0	127			

- ・測定値は1時間値。
- ・測定時間数は1年間で約8,800時間。
- ・測定値は3 MeVを超える高エネルギー成分を含まない。
- ・「平常の変動幅」は、平成28～令和2年度の測定値の「平均値±(標準偏差の3倍)」。
- ・「過去の測定値の範囲」は、平成28～令和2年度の測定値の「最小値～最大値」。
- ・「施設起因」は、監視対象施設である東通原子力発電所に起因するもの。
- ・「降雨等」に分類する要因としては、「降雨、降雪、雷雨、積雪等の気象要因及び地理・地形上の要因等の自然条件の変化」、「医療・産業等に用いる放射性同位元素の影響」、「国内外の他の原子力施設からの影響」などが挙げられる。
- ・「施設起因」と「降雨等」の影響が同時に認められた場合は、その主たる原因に分類している。

(2)積算線量測定結果(RPLD)

測定地点		年間積算線量 (μ Gy/365日)	3か月積算線量(μ Gy/91日)					備考
			第1 四半期	第2 四半期	第3 四半期	第4 四半期	平常の 変動幅	
東通村	小田野沢	350	88	88	91	83	84 ~ 92	
	老部	346	88	87	90	80	82 ~ 91	
	砂子又	370	93	93	95	88	88 ~ 98	
	古野牛川	367	92	92	95	87	87 ~ 97	
	尻芳	369	93	92	95	87	87 ~ 97	
	大平滝浄水場	364	94	93	97	78	75 ~ 97	
	猿ヶ森	412	107	106	110	89	89 ~ 110	
	目名	379	98	97	101	83	82 ~ 99	
むつ市	近川	378	97	96	98	86	87 ~ 99	
	桜木町	353	90	91	93	78	77 ~ 94	
	関根	381	97	96	99	88	87 ~ 99	
	一里小屋	396	101	101	104	89	93 ~ 104	
	美付	372	93	93	97	87	87 ~ 95	
横浜町	吹越	356	90	90	93	82	86 ~ 94	
	有畑	429	109	111	112	96	98 ~ 113	
六ヶ所村	泊	361	93	92	97	78	86 ~ 99	
	尾駸	370	97	96	98	78	83 ~ 104	
	二又	367	94	92	97	84	87 ~ 98	

・測定値は宇宙線の一部及び自己照射の線量を含む。

・「3か月積算線量」は、測定期間の測定値を91日当たりに換算し整数で示した値。

・「年間積算線量」は、各測定期間の測定値を合計した後、365日当たりに換算し整数で示した値。

・「平常の変動幅」は平成28～令和2年度の3か月積算線量測定値の「最小値～最大値」。

美付における平成29年度第4四半期の測定値は平常の変動幅の設定に用いていない(平成29年度報 付5参照)。

(3)大気浮遊じん中の全β放射能測定結果

(単位:Bq/m³)

測定局	採取期間	検体数	平均	最大	最小	備考
小田野沢	R3. 4. 1 ~ R3. 7. 1	718	1.0	6.5	0.10	
	R3. 7. 1 ~ R3.10. 1	733	0.85	8.2	0.018	
	R3.10. 1 ~ R4. 1. 4	754	1.4	4.4	0.099	
	R4. 1. 4 ~ R4. 4. 1	690	1.4	4.2	0.13	
	年間	2,895	1.2	8.2	0.018	
老 部	R3. 4. 1 ~ R3. 7. 1	718	0.92	6.7	0.087	
	R3. 7. 1 ~ R3.10. 1	733	0.72	3.8	0.022	
	R3.10. 1 ~ R4. 1. 4	754	1.3	4.2	0.11	
	R4. 1. 4 ~ R4. 4. 1	690	1.3	4.4	0.16	
	年間	2,895	1.1	6.7	0.022	
近 川	R3. 4. 1 ~ R3. 7. 1	718	1.1	8.9	0.087	
	R3. 7. 1 ~ R3.10. 1	733	1.1	8.0	0.015	
	R3.10. 1 ~ R4. 1. 4	753	1.5	6.0	0.050	
	R4. 1. 4 ~ R4. 4. 1	689	1.4	4.2	0.14	
	年間	2,893	1.3	8.9	0.015	

・3時間集じん終了直後、10分間測定。

・平均値の算出においては、測定値に検出限界以下のものが含まれる場合、そのときの検出限界値を測定値として算出し、平均値に「<」を付ける。全ての平均値が検出限界以下の場合、平均値も検出限界以下とし「*」と表示する。

(4)大気中のヨウ素-131測定結果

(単位:mBq/m³)

測定局	採取期間	検体数	平均	最大	最小	備考
小田野沢	R3. 3.29 ~ R3. 6.28	13	ND	ND	ND	
	R3. 6.28 ~ R3.10. 4	14	ND	ND	ND	
	R3.10. 4 ~ R4. 1. 3	13	ND	ND	ND	
	R4. 1. 3 ~ R4. 4. 4	13	ND	ND	ND	
	年間	53	ND	ND	ND	
老 部	R3. 3.29 ~ R3. 6.28	13	ND	ND	ND	
	R3. 6.28 ~ R3.10. 4	14	ND	ND	ND	
	R3.10. 4 ~ R4. 1. 3	13	ND	ND	ND	
	R4. 1. 3 ~ R4. 4. 4	13	ND	ND	ND	
	年間	53	ND	ND	ND	
近 川	R3. 3.29 ~ R3. 6.28	13	ND	ND	ND	
	R3. 6.28 ~ R3.10. 4	14	ND	ND	ND	
	R3.10. 4 ~ R4. 1. 3	13	ND	ND	ND	
	R4. 1. 3 ~ R4. 4. 4	13	ND	ND	ND	
	年間	53	ND	ND	ND	

・168時間捕集後、1時間測定。

(5)環境試料中の放射能測定結果

試料名	採取地点	採取年月日	単位	機 器					
				⁵⁴ Mn	⁵⁹ Fe	⁵⁸ Co	⁶⁰ Co	¹³⁴ Cs	¹³⁷ Cs
大気浮遊じん	小 田 野 沢	R3. 4. 1~ R3. 5. 6	mBq/m ³	ND	ND	ND	ND	ND	ND
		R3. 5. 6~ R3. 6. 1		ND	ND	ND	ND	ND	ND
		R3. 6. 1~ R3. 7. 1		ND	ND	ND	ND	ND	ND
		R3. 7. 1~ R3. 8. 2		ND	ND	ND	ND	ND	ND
		R3. 8. 2~ R3. 9. 1		ND	ND	ND	ND	ND	ND
		R3. 9. 1~ R3.10. 1		ND	ND	ND	ND	ND	ND
		R3.10. 1~ R3.11. 1		ND	ND	ND	ND	ND	ND
		R3.11. 1~ R3.12. 1		ND	ND	ND	ND	ND	ND
		R3.12. 1~ R4. 1. 4		ND	ND	ND	ND	ND	ND
		R4. 1. 4~ R4. 2. 1		ND	ND	ND	ND	ND	ND
	R4. 2. 1~ R4. 3. 1	ND		ND	ND	ND	ND	ND	
	R4. 3. 1~ R4. 4. 1	ND		ND	ND	ND	ND	ND	
	老 部	R3. 4. 1~ R3. 5. 6		ND	ND	ND	ND	ND	ND
		R3. 5. 6~ R3. 6. 1		ND	ND	ND	ND	ND	ND
		R3. 6. 1~ R3. 7. 1		ND	ND	ND	ND	ND	ND
		R3. 7. 1~ R3. 8. 2		ND	ND	ND	ND	ND	ND
		R3. 8. 2~ R3. 9. 1		ND	ND	ND	ND	ND	ND
		R3. 9. 1~ R3.10. 1		ND	ND	ND	ND	ND	ND
		R3.10. 1~ R3.11. 1		ND	ND	ND	ND	ND	ND
		R3.11. 1~ R3.12. 1		ND	ND	ND	ND	ND	ND
R3.12. 1~ R4. 1. 4		ND	ND	ND	ND	ND	ND		
R4. 1. 4~ R4. 2. 1		ND	ND	ND	ND	ND	ND		
R4. 2. 1~ R4. 3. 1	ND	ND	ND	ND	ND	ND			
R4. 3. 1~ R4. 4. 1	ND	ND	ND	ND	ND	ND			

分 析					放射化学分析				備 考
⁷ Be	⁴⁰ K	²¹⁴ Bi	²²⁸ Ac	¹³¹ I	³ H	⁹⁰ Sr	²³⁸ Pu	²³⁹⁺²⁴⁰ Pu	
4.3	—	—	—	—	—	—	—	—	
2.7	—	—	—	—	—	—	—	—	
2.5	—	—	—	—	—	—	—	—	
2.0	—	—	—	—	—	—	—	—	
2.6	—	—	—	—	—	—	—	—	
3.6	—	—	—	—	—	—	—	—	
4.5	—	—	—	—	—	—	—	—	
3.5	—	—	—	—	—	—	—	—	
3.7	—	—	—	—	—	—	—	—	
3.3	—	—	—	—	—	—	—	—	
3.6	—	—	—	—	—	—	—	—	
4.2	—	—	—	—	—	—	—	—	
4.5	—	—	—	—	—	—	—	—	
2.6	—	—	—	—	—	—	—	—	
2.7	—	—	—	—	—	—	—	—	
2.0	—	—	—	—	—	—	—	—	
2.8	—	—	—	—	—	—	—	—	
3.6	—	—	—	—	—	—	—	—	
4.0	—	—	—	—	—	—	—	—	
3.4	—	—	—	—	—	—	—	—	
3.6	—	—	—	—	—	—	—	—	
3.4	—	—	—	—	—	—	—	—	
3.6	—	—	—	—	—	—	—	—	
4.3	—	—	—	—	—	—	—	—	

試料名	採取地点	採取年月日	単位	機 器								
				⁵⁴ Mn	⁵⁹ Fe	⁵⁸ Co	⁶⁰ Co	¹³⁴ Cs	¹³⁷ Cs			
大気浮遊じん	近川	R3. 4. 1~ R3. 5. 6	mBq/m ³	ND	ND	ND	ND	ND	ND			
		R3. 5. 6~ R3. 6. 1		ND	ND	ND	ND	ND	ND			
		R3. 6. 1~ R3. 7. 1		ND	ND	ND	ND	ND	ND			
		R3. 7. 1~ R3. 8. 2		ND	ND	ND	ND	ND	ND			
		R3. 8. 2~ R3. 9. 1		ND	ND	ND	ND	ND	ND			
		R3. 9. 1~ R3.10. 1		ND	ND	ND	ND	ND	ND			
		R3.10. 1~ R3.11. 1		ND	ND	ND	ND	ND	ND			
		R3.11. 1~ R3.12. 1		ND	ND	ND	ND	ND	ND			
		R3.12. 1~ R4. 1. 4		ND	ND	ND	ND	ND	ND			
		R4. 1. 4~ R4. 2. 1		ND	ND	ND	ND	ND	ND			
		R4. 2. 1~ R4. 3. 1		ND	ND	ND	ND	ND	ND			
		R4. 3. 1~ R4. 4. 1		ND	ND	ND	ND	ND	ND			
		降下物		砂子又	R3. 3.31~ R3. 4.30	Bq/m ²	ND	ND	ND	ND	ND	ND
					R3. 4.30~ R3. 5.31		ND	ND	ND	ND	ND	ND
R3. 5.31~ R3. 6.30	ND		ND		ND		ND	ND	ND			
R3. 6.30~ R3. 7.30	ND		ND		ND		ND	ND	ND			
R3. 7.30~ R3. 8.31	ND		ND		ND		ND	ND	ND			
R3. 8.31~ R3. 9.30	ND		ND		ND		ND	ND	ND			
R3. 9.30~ R3.10.29	ND		ND		ND		ND	ND	ND			
R3.10.29~ R3.11.30	ND		ND		ND		ND	ND	ND			
R3.11.30~ R3.12.28	ND		ND		ND		ND	ND	ND			
R3.12.28~ R4. 1.31	ND		ND		ND		ND	ND	ND			
R4. 1.31~ R4. 2.28	ND		ND		ND		ND	ND	ND			
R4. 2.28~ R4. 3.31	ND		ND		ND		ND	ND	ND			
R3. 3.31~ R4. 3.31	—		—		—		—	—	—			

分 析					放射化学分析				備 考
⁷ Be	⁴⁰ K	²¹⁴ Bi	²²⁸ Ac	¹³¹ I	³ H	⁹⁰ Sr	²³⁸ Pu	²³⁹⁺²⁴⁰ Pu	
4.2	—	—	—	—	—	—	—	—	
2.6	—	—	—	—	—	—	—	—	
2.6	—	—	—	—	—	—	—	—	
1.7	—	—	—	—	—	—	—	—	
2.4	—	—	—	—	—	—	—	—	
3.6	—	—	—	—	—	—	—	—	
3.8	—	—	—	—	—	—	—	—	
2.9	—	—	—	—	—	—	—	—	
3.5	—	—	—	—	—	—	—	—	
3.3	—	—	—	—	—	—	—	—	
3.5	—	—	—	—	—	—	—	—	
4.2	—	—	—	—	—	—	—	—	
240	ND	—	—	—	—	—	—	—	
170	ND	—	—	—	—	—	—	—	
160	ND	—	—	—	—	—	—	—	
140	ND	—	—	—	—	—	—	—	
360	ND	—	—	—	—	—	—	—	
37	ND	—	—	—	—	—	—	—	
220	ND	—	—	—	—	—	—	—	
440	ND	—	—	—	—	—	—	—	
280	ND	—	—	—	—	—	—	—	
260	ND	—	—	—	—	—	—	—	
160	ND	—	—	—	—	—	—	—	
230	ND	—	—	—	—	—	—	—	
—	—	—	—	—	—	ND	ND	0.005	

試料名	採取地点	採取年月日	単位	機 器					
				⁵⁴ Mn	⁵⁹ Fe	⁵⁸ Co	⁶⁰ Co	¹³⁴ Cs	¹³⁷ Cs
河川水	小老部川上流	R3. 4.27	mBq/L トリチウム については Bq/L	ND	ND	ND	ND	ND	ND
		R3.10.22		ND	ND	ND	ND	ND	ND
老 部	R3. 4.27	ND		ND	ND	ND	ND	ND	
	R3. 7. 27	ND		ND	ND	ND	ND	ND	
	R3.10.22	ND		ND	ND	ND	ND	ND	
	R4. 1.18	ND		ND	ND	ND	ND	ND	
砂 子 又	R3. 4.27	ND		ND	ND	ND	ND	ND	
	R3. 8. 11	ND		ND	ND	ND	ND	ND	
	R3.10.22	ND		ND	ND	ND	ND	ND	
	R4. 1.18	ND		ND	ND	ND	ND	ND	
一 里 小 屋	R3. 4.27	ND		ND	ND	ND	ND	ND	
	R3. 7. 27	ND		ND	ND	ND	ND	ND	
	R3.10.22	ND		ND	ND	ND	ND	ND	
	R4. 1.18	ND		ND	ND	ND	ND	ND	
有 畑	R3. 4.27	ND	ND	ND	ND	ND	ND		
	R3. 7. 27	ND	ND	ND	ND	ND	ND		
	R3.10.22	ND	ND	ND	ND	ND	ND		
	R4. 1.18	ND	ND	ND	ND	ND	ND		
井 戸 水	浜 奥 内	R3. 7. 27	ND	ND	ND	ND	ND	ND	
		R4. 1.18	ND	ND	ND	ND	ND	ND	
	有 畑	R3. 7. 27	ND	ND	ND	ND	ND	ND	
		R4. 1.18	ND	ND	ND	ND	ND	ND	
表 土	周辺監視区域 境界付近	R3. 7. 19	Bq/kg乾	ND	ND	ND	ND	ND	
	小 田 野 沢	R3. 7. 19	ND	ND	ND	ND	ND	4	
精 米	目 名	R3. 9.25	Bq/kg生	ND	ND	ND	ND	ND	ND
	奥 内	R3. 9.10		ND	ND	ND	ND	ND	ND
バレイシヨ	有 畑	R3. 7. 26		ND	ND	ND	ND	ND	ND
ダイコン	向 野	R3.11.10		ND	ND	ND	ND	ND	ND
	泊	R3.11. 9	ND	ND	ND	ND	ND	ND	

分 析					放射化学分析				備 考
⁷ Be	⁴⁰ K	²¹⁴ Bi	²²⁸ Ac	¹³¹ I	³ H	⁹⁰ Sr	²³⁸ Pu	²³⁹⁺²⁴⁰ Pu	
ND	ND	—	—	—	ND	—	—	—	
ND	ND	—	—	—	ND	—	—	—	
ND	ND	—	—	—	ND	—	—	—	
ND	ND	—	—	—	ND	—	—	—	
ND	ND	—	—	—	ND	—	—	—	
ND	ND	—	—	—	ND	—	—	—	
ND	ND	—	—	—	ND	—	—	—	
ND	ND	—	—	—	ND	—	—	—	
ND	ND	—	—	—	ND	—	—	—	
ND	ND	—	—	—	ND	—	—	—	
ND	ND	—	—	—	ND	—	—	—	
ND	ND	—	—	—	ND	—	—	—	
ND	ND	—	—	—	ND	—	—	—	
ND	ND	—	—	—	ND	—	—	—	
ND	ND	—	—	—	ND	—	—	—	
ND	ND	—	—	—	ND	—	—	—	
ND	210	ND	ND	—	—	—	ND	ND	
ND	170	ND	ND	—	—	—	ND	0.11	
ND	25	—	—	—	—	ND	—	—	
ND	27	—	—	—	—	ND	—	—	
ND	130	—	—	—	—	ND	—	—	
ND	68	—	—	—	—	0.07	—	—	
ND	60	—	—	—	—	0.04	—	—	

試料名	採取地点	採取年月日	単位	機 器					
				⁵⁴ Mn	⁵⁹ Fe	⁵⁸ Co	⁶⁰ Co	¹³⁴ Cs	¹³⁷ Cs
ハクサイ	上田屋	R3.11.16	Bq/kg生	ND	ND	ND	ND	ND	ND
アブラナ	大豆田	R3.4.22		ND	ND	ND	ND	ND	ND
牛乳(原乳)	豊栄	R3.4.8	Bq/L	ND	ND	ND	ND	ND	ND
		R3.7.8		ND	ND	ND	ND	ND	
		R3.10.19		ND	ND	ND	ND	ND	
		R4.1.18		ND	ND	ND	ND	ND	
	東栄	R3.4.8		ND	ND	ND	ND	ND	
		R3.7.8		ND	ND	ND	ND	ND	
		R3.10.19		ND	ND	ND	ND	ND	
		R4.1.18		ND	ND	ND	ND	ND	
牛肉	野牛	R4.1.12	Bq/kg生	ND	ND	ND	ND	ND	
牧草	小田野沢	R3.5.25		ND	ND	ND	ND	ND	
	野牛	R3.5.25		ND	ND	ND	ND	ND	
松葉	小田野沢	R3.5.11	Bq/kg生	ND	ND	ND	ND	ND	
		R3.11.8		ND	ND	ND	ND	ND	
海水	放水口付近	R3.7.13	mBq/L トリチウム についてはBq/L	ND	ND	ND	ND	ND	
		R4.1.17		ND	ND	ND	ND	ND	
	放水口沖 北2km地点	R3.7.13		ND	ND	ND	ND	ND	
		R4.1.17		ND	ND	ND	ND	ND	
	放水口沖 南2km地点	R3.7.13		ND	ND	ND	ND	ND	
		R4.1.17		ND	ND	ND	ND	ND	
海底土	放水口付近	R3.7.13	Bq/kg乾	ND	ND	ND	ND	ND	
	放水口沖 北2km地点	R3.7.13		ND	ND	ND	ND		
	放水口沖 南2km地点	R3.7.13		ND	ND	ND	ND		

分 析					放射化学分析				備 考
⁷ Be	⁴⁰ K	²¹⁴ Bi	²²⁸ Ac	¹³¹ I	³ H	⁹⁰ Sr	²³⁸ Pu	²³⁹⁺²⁴⁰ Pu	
ND	64	—	—	ND	—	0.06	—	—	
ND	110	—	—	ND	—	0.10	—	—	
ND	52	—	—	ND	—	ND	—	—	
ND	49	—	—	ND	—	ND	—	—	
ND	50	—	—	ND	—	ND	—	—	
ND	46	—	—	ND	—	ND	—	—	
ND	54	—	—	ND	—	ND	—	—	
ND	52	—	—	ND	—	ND	—	—	
ND	51	—	—	ND	—	ND	—	—	
ND	51	—	—	ND	—	ND	—	—	
ND	81	—	—	—	—	ND	—	—	
26	76	—	—	ND	—	—	—	—	チモシー、オーチャードグラス、クローパー オーチャードグラス
19	110	—	—	—	—	—	—	—	
66	62	—	—	—	—	0.05	—	—	
76	69	—	—	—	—	0.05	—	—	
ND	—	—	—	—	ND	—	—	—	
ND	—	—	—	—	ND	—	—	—	
ND	—	—	—	—	ND	—	—	—	
ND	—	—	—	—	ND	—	—	—	
ND	—	—	—	—	ND	—	—	—	
ND	—	—	—	—	ND	—	—	—	
ND	—	—	—	—	ND	—	—	—	
ND	—	—	—	—	ND	—	—	—	
ND	150	ND	ND	—	—	—	ND	0.28	
ND	160	ND	ND	—	—	—	ND	0.31	
ND	130	ND	ND	—	—	—	ND	0.29	

試料名	採取地点	採取年月日	単位	機 器					
				⁵⁴ Mn	⁵⁹ Fe	⁵⁸ Co	⁶⁰ Co	¹³⁴ Cs	¹³⁷ Cs
ヒラメ	六ヶ所村前 海面海域	R3.10.12	Bq/kg生	ND	ND	ND	ND	ND	ND
カレイ	東通村 太平洋側海域	R3. 4.21		ND	ND	ND	ND	ND	ND
ウスメバル	東通村 太平洋側海域	R3. 4.21		ND	ND	ND	ND	ND	ND
コウナゴ	東通村 太平洋側海域	R3. 4.27		ND	ND	ND	ND	ND	ND
アワビ	小田野沢沖	—※		欠測	欠測	欠測	欠測	欠測	欠測
ホタテ	横浜町前 海面	R3. 6.23		ND	ND	ND	ND	ND	ND
コンブ	放水口付 近	R3. 7. 17		ND	ND	ND	ND	ND	ND
	老部沖	R3. 7. 17		ND	ND	ND	ND	ND	ND
タコ	小田野沢	R3.11.30		ND	ND	ND	ND	ND	ND
ムラサキイガイ	小田野沢	R3. 7.19		ND	ND	ND	ND	ND	ND
		R4.1.25		ND	ND	ND	ND	ND	ND

・機器分析によるγ線放出核種、³H及び⁹⁰Srの測定値は試料採取日に補正した値。

・ヒラメ(六ヶ所村前面海域)及びホタテ(横浜町前面海域)は原子燃料サイクル施設環境放射線等調査の試料を兼ねる。

※ アワビ(小田野沢沖)については、不漁により採取できなかったため欠測とした。

分 析					放射化学分析				備 考
⁷ Be	⁴⁰ K	²¹⁴ Bi	²²⁸ Ac	¹³¹ I	³ H	⁹⁰ Sr	²³⁸ Pu	²³⁹⁺²⁴⁰ Pu	
ND	140	—	—	—	—	ND	—	—	
ND	130	—	—	—	—	ND	—	—	
ND	130	—	—	—	—	ND	—	—	
ND	140	—	—	—	—	ND	—	—	
欠測	欠測	—	—	—	—	欠測	欠測	欠測	
ND	91	—	—	—	—	ND	ND	ND	
ND	150	—	—	ND	—	ND	ND	0.002	
ND	190	—	—	ND	—	ND	ND	0.002	
ND	76	—	—	—	—	ND	—	—	
ND	34	—	—	—	—	ND	ND	ND	
ND	25	—	—	—	—	ND	ND	ND	

(6)気象観測結果

①風速・気温・湿度・降水量・積雪深

測定局	測定月	風速(m/sec)		気温(°C)			湿度(%)		降水量(mm)	積雪深(cm)				
		平均	最大	平均	最高	最低	平均	最小		平均	最大	最小	過去の値	
													平均	最大
小田野沢	4月	—	—	—	—	—	—	—	116.5	0	0	0	0	1
	5月	—	—	—	—	—	—	—	111.5	0	0	0	0	0
	6月	—	—	—	—	—	—	—	91.0	0	0	0	0	0
	7月	—	—	—	—	—	—	—	67.0	0	0	0	0	0
	8月	—	—	—	—	—	—	—	278.0	0	0	0	0	0
	9月	—	—	—	—	—	—	—	30.5	0	0	0	0	0
	10月	—	—	—	—	—	—	—	129.0	0	0	0	0	0
	11月	—	—	—	—	—	—	—	205.5	0	0	0	0	9
	12月	—	—	—	—	—	—	—	101.5	5	25	0	4	41
	1月	—	—	—	—	—	—	—	115.0	25	62	8	14	65
	2月	—	—	—	—	—	—	—	64.0	48	77	32	15	49
	3月	—	—	—	—	—	—	—	67.0	9	32	0	1	25
年間	—	—	—	—	—	—	—	—	1376.5	7	77	0	3	65
老部	4月	2.3	6.3	8.3	19.8	-0.8	67	22	133.5	0	0	0	0	4
	5月	2.0	6.5	12.7	21.5	5.6	79	35	119.5	0	0	0	0	0
	6月	2.0	8.2	16.9	26.4	9.1	85	44	111.0	0	0	0	0	0
	7月	1.9	6.3	21.1	31.7	15.1	90	53	117.5	0	0	0	0	0
	8月	2.4	12.5	21.2	32.1	15.2	88	48	351.5	0	0	0	0	0
	9月	2.4	6.9	19.3	27.7	11.7	78	41	53.5	0	0	0	0	0
	10月	1.8	6.4	13.9	26.6	5.0	76	45	147.5	0	0	0	0	0
	11月	2.2	8.4	9.4	17.0	2.0	75	39	242.0	0	0	0	0	11
	12月	2.0	7.0	2.1	15.0	-8.1	74	45	145.0	10	48	0	6	44
	1月	2.1	9.3	-0.8	6.8	-7.9	73	45	131.5	44	75	22	19	72
	2月	2.5	9.1	-0.5	7.4	-10.7	70	42	73.5	69	94	52	23	65
	3月	2.1	9.5	3.7	13.8	-3.0	69	24	82.5	21	55	0	3	35
年間	2.1	12.5	10.7	32.1	-10.7	77	22	1708.5	12	94	0	4	72	
近川	4月	1.5	5.3	8.5	18.4	-1.3	67	19	102.0	0	0	0	0	13
	5月	1.4	5.8	13.4	25.4	4.5	78	23	94.0	0	0	0	0	0
	6月	1.5	6.6	17.9	30.5	9.8	81	46	51.0	0	0	0	0	0
	7月	1.5	6.4	22.0	31.4	13.9	86	59	76.0	0	0	0	0	0
	8月	1.6	9.5	21.7	33.8	14.5	86	52	361.0	0	0	0	0	0
	9月	1.3	4.6	18.5	28.6	9.8	80	41	25.0	0	0	0	0	0
	10月	1.2	4.4	13.1	25.5	3.8	80	44	125.5	0	0	0	0	0
	11月	1.7	6.4	9.1	16.6	-1.0	77	44	197.5	0	0	0	0	13
	12月	1.5	5.8	1.9	15.7	-8.1	76	44	99.5	6	27	0	4	38
	1月	1.4	5.1	-1.3	6.1	-11.7	76	41	106.5	32	72	17	17	73
	2月	1.8	7.0	-0.9	6.2	-12.9	74	45	83.5	67	88	53	28	69
	3月	1.5	6.5	3.4	13.9	-3.9	72	37	76.5	33	56	0	10	53
年間	1.5	9.5	10.7	33.8	-12.9	78	19	1398.0	11	88	0	5	73	

測定局	測定月	風速(m/sec)		気温(°C)			湿度(%)		降水量(mm)	積雪深(cm)				
		平均	最大	平均	最高	最低	平均	最小		平均	最大	最小	過去の値	
													平均	最大
砂子又	4月	—	—	—	—	—	—	—	130.0	0	0	0	0	7
	5月	—	—	—	—	—	—	—	91.5	0	0	0	0	0
	6月	—	—	—	—	—	—	—	87.0	0	0	0	0	0
	7月	—	—	—	—	—	—	—	71.5	0	0	0	0	0
	8月	—	—	—	—	—	—	—	336.0	0	0	0	0	0
	9月	—	—	—	—	—	—	—	25.0	0	0	0	0	0
	10月	—	—	—	—	—	—	—	125.0	0	0	0	0	0
	11月	—	—	—	—	—	—	—	230.5	0	0	0	0	26
	12月	—	—	—	—	—	—	—	85.5	4	26	0	7	57
	1月	—	—	—	—	—	—	—	114.5	29	59	10	24	74
	2月	—	—	—	—	—	—	—	61.0	54	73	41	34	89
	3月	—	—	—	—	—	—	—	94.0	14	49	0	8	69
	年間	—	—	—	—	—	—	—	1451.5	8	73	0	6	89
古野牛川	4月	—	—	—	—	—	—	—	121.0	0	0	0	0	3
	5月	—	—	—	—	—	—	—	89.0	0	0	0	0	0
	6月	—	—	—	—	—	—	—	93.5	0	0	0	0	0
	7月	—	—	—	—	—	—	—	50.0	0	0	0	0	0
	8月	—	—	—	—	—	—	—	311.5	0	0	0	0	0
	9月	—	—	—	—	—	—	—	16.0	0	0	0	0	0
	10月	—	—	—	—	—	—	—	116.5	0	0	0	0	0
	11月	—	—	—	—	—	—	—	221.5	0	0	0	0	15
	12月	—	—	—	—	—	—	—	68.5	3	17	0	2	26
	1月	—	—	—	—	—	—	—	112.0	17	35	7	14	68
	2月	—	—	—	—	—	—	—	45.5	30	39	18	16	60
	3月	—	—	—	—	—	—	—	96.0	4	22	0	2	43
	年間	—	—	—	—	—	—	—	1341.0	4	39	0	3	68
尻旁	4月	—	—	—	—	—	—	—	138.0	0	0	0	0	1
	5月	—	—	—	—	—	—	—	104.0	0	0	0	0	0
	6月	—	—	—	—	—	—	—	99.5	0	0	0	0	0
	7月	—	—	—	—	—	—	—	51.5	0	0	0	0	0
	8月	—	—	—	—	—	—	—	263.5	0	0	0	0	0
	9月	—	—	—	—	—	—	—	13.5	0	0	0	0	0
	10月	—	—	—	—	—	—	—	128.0	0	0	0	0	0
	11月	—	—	—	—	—	—	—	160.0	0	0	0	0	9
	12月	—	—	—	—	—	—	—	77.5	3	23	0	2	22
	1月	—	—	—	—	—	—	—	122.5	18	53	3	12	60
	2月	—	—	—	—	—	—	—	34.5	38	54	16	14	61
	3月	—	—	—	—	—	—	—	74.5	5	23	0	2	39
	年間	—	—	—	—	—	—	—	1267.0	5	54	0	3	61

測定局	測定月	風速(m/sec)		気温(°C)			湿度(%)		降水量 (mm)	積雪深(cm)				
		平均	最大	平均	最高	最低	平均	最小		平均	最大	最小	過去の値	
													平均	最大
桜木町	4月	—	—	—	—	—	—	—	120.5	0	0	0	0	7
	5月	—	—	—	—	—	—	—	131.5	0	0	0	0	0
	6月	—	—	—	—	—	—	—	104.5	0	0	0	0	0
	7月	—	—	—	—	—	—	—	75.0	0	0	0	0	0
	8月	—	—	—	—	—	—	—	424.5	0	0	0	0	0
	9月	—	—	—	—	—	—	—	25.5	0	0	0	0	0
	10月	—	—	—	—	—	—	—	144.0	0	0	0	0	0
	11月	—	—	—	—	—	—	—	251.5	0	0	0	1	23
	12月	—	—	—	—	—	—	—	169.5	10	40	0	13	68
	1月	—	—	—	—	—	—	—	166.5	58	104	31	39	105
	2月	—	—	—	—	—	—	—	96.5	99	141	75	54	129
	3月	—	—	—	—	—	—	—	115.0	49	87	0	22	124
年間	—	—	—	—	—	—	—	1824.5	18	141	0	10	129	
関根	4月	—	—	—	—	—	—	—	118.0	0	0	0	0	5
	5月	—	—	—	—	—	—	—	102.5	0	0	0	0	0
	6月	—	—	—	—	—	—	—	114.0	0	0	0	0	0
	7月	—	—	—	—	—	—	—	54.5	0	0	0	0	0
	8月	—	—	—	—	—	—	—	402.0	0	0	0	0	0
	9月	—	—	—	—	—	—	—	23.0	0	0	0	0	0
	10月	—	—	—	—	—	—	—	133.0	0	0	0	0	0
	11月	—	—	—	—	—	—	—	245.5	0	0	0	0	17
	12月	—	—	—	—	—	—	—	96.0	5	21	0	7	38
	1月	—	—	—	—	—	—	—	128.0	35	55	13	29	90
	2月	—	—	—	—	—	—	—	59.5	54	68	41	46	102
	3月	—	—	—	—	—	—	—	98.0	16	47	0	12	79
年間	—	—	—	—	—	—	—	1574.0	9	68	0	8	102	
吹越	4月	—	—	—	—	—	—	—	82.0	0	0	0	0	11
	5月	—	—	—	—	—	—	—	81.5	0	0	0	0	0
	6月	—	—	—	—	—	—	—	44.0	0	0	0	0	0
	7月	—	—	—	—	—	—	—	73.5	0	0	0	0	0
	8月	—	—	—	—	—	—	—	268.0	0	0	0	0	0
	9月	—	—	—	—	—	—	—	48.0	0	0	0	0	0
	10月	—	—	—	—	—	—	—	133.5	0	0	0	0	0
	11月	—	—	—	—	—	—	—	158.0	0	0	0	0	12
	12月	—	—	—	—	—	—	—	111.0	10	40	0	4	36
	1月	—	—	—	—	—	—	—	94.5	43	66	27	12	59
	2月	—	—	—	—	—	—	—	47.0	67	86	52	14	43
	3月	—	—	—	—	—	—	—	56.0	19	52	0	2	33
年間	—	—	—	—	—	—	—	1197.0	11	86	0	3	59	

測定局	測定月	風速(m/sec)		気温(°C)			湿度(%)		降水量 (mm)	積雪深(cm)				
		平均	最大	平均	最高	最低	平均	最小		平均	最大	最小	過去の値	
													平均	最大
泊	4月	—	—	—	—	—	—	—	154.5	0	7	0	0	3
	5月	—	—	—	—	—	—	—	153.5	0	0	0	0	0
	6月	—	—	—	—	—	—	—	102.5	0	0	0	0	0
	7月	—	—	—	—	—	—	—	139.0	0	0	0	0	0
	8月	—	—	—	—	—	—	—	427.0	0	0	0	0	0
	9月	—	—	—	—	—	—	—	56.5	0	0	0	0	0
	10月	—	—	—	—	—	—	—	178.5	0	0	0	0	0
	11月	—	—	—	—	—	—	—	296.5	0	0	0	0	17
	12月	—	—	—	—	—	—	—	214.0	18	80	0	6	42
	1月	—	—	—	—	—	—	—	183.5	73	107	55	18	85
	2月	—	—	—	—	—	—	—	93.0	102	128	79	17	55
	3月	—	—	—	—	—	—	—	99.5	40	84	0	2	31
	年間	—	—	—	—	—	—	—	2098.0	19	128	0	4	85
尾駁	4月	—	—	—	—	—	—	—	98.5	0	2	0	0	9
	5月	—	—	—	—	—	—	—	106.5	0	0	0	0	0
	6月	—	—	—	—	—	—	—	63.0	0	0	0	0	0
	7月	—	—	—	—	—	—	—	101.5	0	0	0	0	0
	8月	—	—	—	—	—	—	—	405.5	0	0	0	0	0
	9月	—	—	—	—	—	—	—	55.5	0	0	0	0	0
	10月	—	—	—	—	—	—	—	154.0	0	0	0	0	0
	11月	—	—	—	—	—	—	—	141.5	0	0	0	1	27
	12月	—	—	—	—	—	—	—	164.0	21	86	0	14	64
	1月	—	—	—	—	—	—	—	124.0	84	114	67	32	88
	2月	—	—	—	—	—	—	—	60.0	108	132	93	39	108
	3月	—	—	—	—	—	—	—	82.5	53	93	0	9	98
	年間	—	—	—	—	—	—	—	1556.5	22	132	0	7	108

- ・測定値は「地上気象観測指針(平成14年気象庁)」に基づく1時間値。
- ・積雪深における「過去の値」は、前年度までの5年間(平成28～令和2年度)の同一時期の平均値及び最大値。

②大気安定度出現頻度表

単位:時間(括弧内は%)

測定局	分類	A	A-B	B	B-C	C	C-D	D	E	F	G	計	備考
	測定月												
老部	4月	8 (1.1)	59 (8.2)	94 (13.1)	23 (3.2)	60 (8.3)	12 (1.7)	243 (33.8)	26 (3.6)	46 (6.4)	149 (20.7)	720 (100)	
	5月	17 (2.3)	68 (9.1)	100 (13.4)	13 (1.7)	47 (6.3)	7 (0.9)	332 (44.6)	26 (3.5)	30 (4.0)	104 (14.0)	744 (100)	
	6月	46 (6.4)	72 (10.0)	65 (9.0)	8 (1.1)	49 (6.8)	1 (0.1)	363 (50.4)	11 (1.5)	11 (1.5)	94 (13.1)	720 (100)	
	7月	26 (3.5)	63 (8.5)	77 (10.3)	12 (1.6)	43 (5.8)	6 (0.8)	453 (60.9)	9 (1.2)	8 (1.1)	47 (6.3)	744 (100)	
	8月	31 (4.2)	66 (8.9)	63 (8.5)	2 (0.3)	20 (2.7)	1 (0.1)	464 (62.4)	5 (0.7)	6 (0.8)	86 (11.6)	744 (100)	
	9月	10 (1.4)	43 (6.0)	74 (10.3)	28 (3.9)	43 (6.0)	21 (2.9)	297 (41.3)	25 (3.5)	32 (4.4)	147 (20.4)	720 (100)	
	10月	9 (1.2)	54 (7.3)	70 (9.5)	18 (2.4)	29 (3.9)	2 (0.3)	278 (37.8)	21 (2.9)	38 (5.2)	217 (29.5)	736 (100)	
	11月	0 (0.0)	25 (3.5)	55 (7.6)	7 (1.0)	30 (4.2)	2 (0.3)	353 (49.0)	25 (3.5)	33 (4.6)	190 (26.4)	720 (100)	
	12月	0 (0.0)	13 (1.8)	38 (5.1)	2 (0.3)	27 (3.6)	0 (0.0)	485 (65.5)	39 (5.3)	24 (3.2)	112 (15.1)	740 (100)	
	1月	0 (0.0)	16 (2.2)	60 (8.1)	8 (1.1)	38 (5.1)	1 (0.1)	424 (57.0)	43 (5.8)	42 (5.6)	112 (15.1)	744 (100)	
	2月	0 (0.0)	25 (3.7)	57 (8.5)	8 (1.2)	46 (6.8)	4 (0.6)	368 (54.8)	31 (4.6)	28 (4.2)	105 (15.6)	672 (100)	
	3月	11 (1.5)	61 (8.2)	94 (12.6)	16 (2.2)	24 (3.2)	5 (0.7)	292 (39.2)	21 (2.8)	41 (5.5)	179 (24.1)	744 (100)	
	年間	158 (1.8)	565 (6.5)	847 (9.7)	145 (1.7)	456 (5.2)	62 (0.7)	4,352 (49.7)	282 (3.2)	339 (3.9)	1,542 (17.6)	8,748 (100)	
近川	4月	27 (3.8)	83 (11.5)	99 (13.8)	11 (1.5)	20 (2.8)	2 (0.3)	237 (32.9)	10 (1.4)	27 (3.8)	204 (28.3)	720 (100)	
	5月	50 (6.7)	77 (10.3)	79 (10.6)	9 (1.2)	16 (2.2)	1 (0.1)	345 (46.4)	2 (0.3)	8 (1.1)	157 (21.1)	744 (100)	
	6月	75 (10.4)	88 (12.2)	61 (8.5)	13 (1.8)	21 (2.9)	4 (0.6)	302 (41.9)	8 (1.1)	3 (0.4)	145 (20.1)	720 (100)	
	7月	42 (5.7)	85 (11.4)	85 (11.4)	11 (1.5)	41 (5.5)	5 (0.7)	349 (47.0)	5 (0.7)	6 (0.8)	114 (15.3)	743 (100)	
	8月	46 (6.2)	69 (9.3)	69 (9.3)	7 (0.9)	16 (2.2)	6 (0.8)	396 (53.2)	1 (0.1)	3 (0.4)	131 (17.6)	744 (100)	
	9月	18 (2.5)	79 (11.0)	81 (11.3)	18 (2.5)	26 (3.6)	1 (0.1)	236 (32.8)	8 (1.1)	16 (2.2)	237 (32.9)	720 (100)	
	10月	7 (1.0)	56 (7.6)	74 (10.1)	3 (0.4)	20 (2.7)	0 (0.0)	314 (42.7)	6 (0.8)	5 (0.7)	251 (34.1)	736 (100)	
	11月	0 (0.0)	16 (2.2)	46 (6.4)	3 (0.4)	17 (2.4)	4 (0.6)	390 (54.2)	29 (4.0)	26 (3.6)	189 (26.3)	720 (100)	
	12月	0 (0.0)	7 (0.9)	38 (5.2)	1 (0.1)	10 (1.4)	0 (0.0)	506 (68.7)	21 (2.8)	20 (2.7)	134 (18.2)	737 (100)	
	1月	0 (0.0)	9 (1.2)	49 (6.6)	7 (0.9)	29 (3.9)	2 (0.3)	454 (61.0)	21 (2.8)	17 (2.3)	156 (21.0)	744 (100)	
	2月	5 (0.7)	22 (3.3)	48 (7.1)	2 (0.3)	52 (7.7)	4 (0.6)	379 (56.4)	20 (3.0)	18 (2.7)	122 (18.2)	672 (100)	
	3月	21 (2.8)	70 (9.5)	78 (10.6)	6 (0.8)	24 (3.3)	0 (0.0)	334 (45.3)	12 (1.6)	16 (2.2)	176 (23.9)	737 (100)	
	年間	291 (3.3)	661 (7.6)	807 (9.2)	91 (1.0)	292 (3.3)	29 (0.3)	4,242 (48.6)	143 (1.6)	165 (1.9)	2,016 (23.1)	8,737 (100)	

・「発電用原子炉施設の安全解析に関する気象指針(平成13年3月 原子力安全委員会)」に基づく1時間値を用いて分類。

・分類

A:強不安定 B:並不安定 C:弱不安定 D:中立
E:弱安定 F:並安定 G:強安定

③風配図

老部

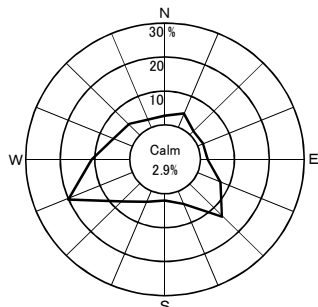

(4月)

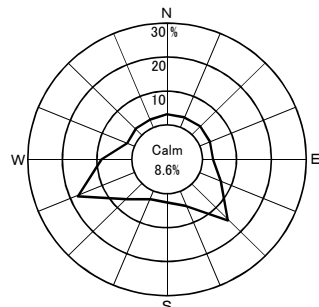

(5月)

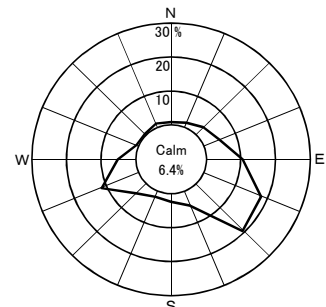

(6月)

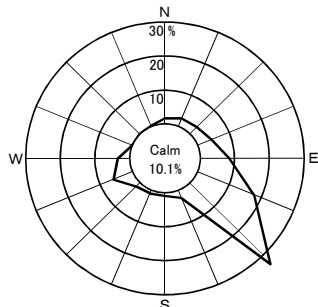

(7月)

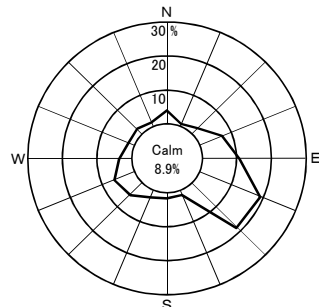

(8月)

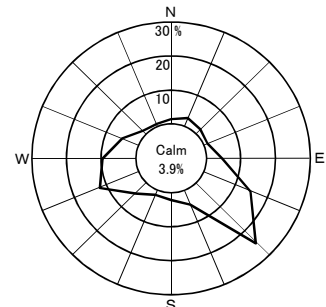

(9月)

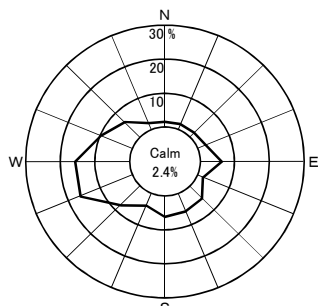

(10月)

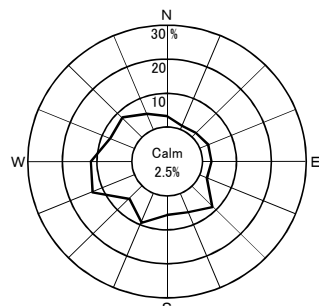

(11月)

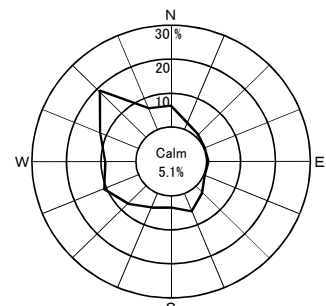

(12月)

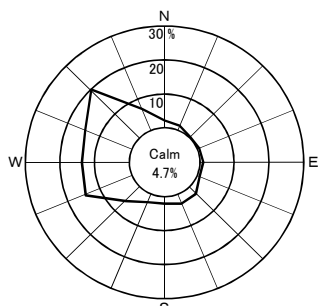

(1月)

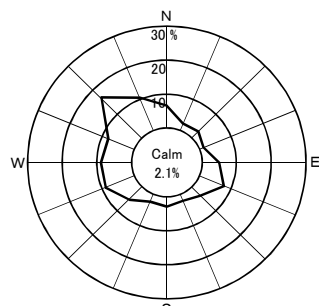

(2月)

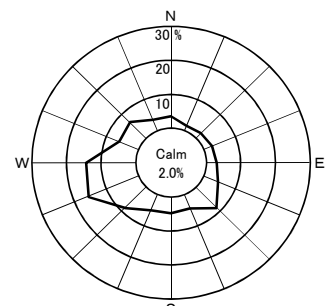

(3月)

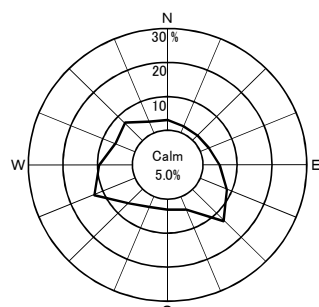

(年間)

Calm: 風速0.5 m/sec未満

近川

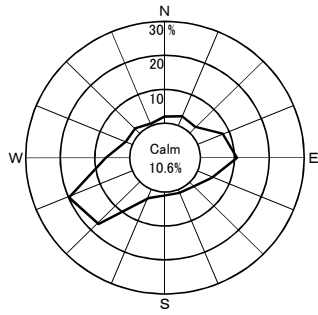

(4月)

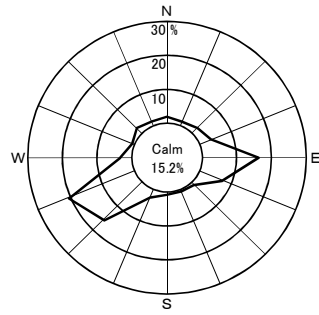

(5月)

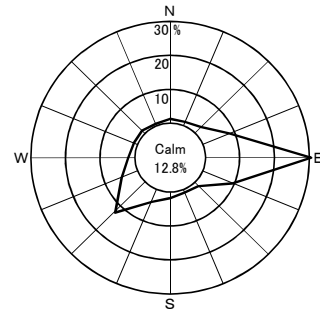

(6月)

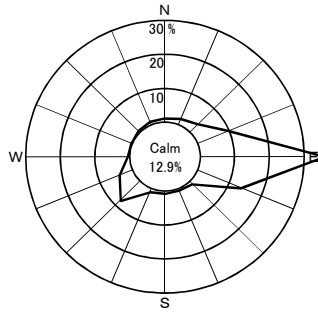

(7月)

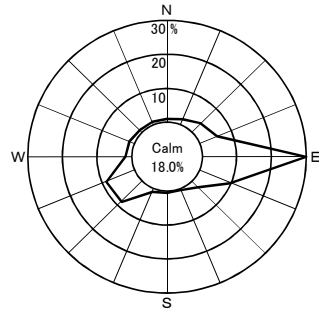

(8月)

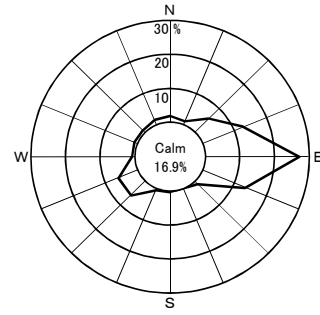

(9月)

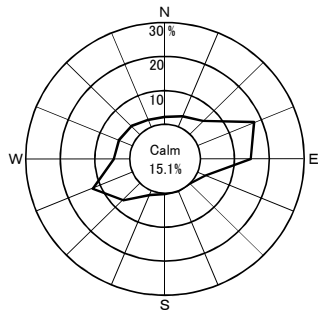

(10月)

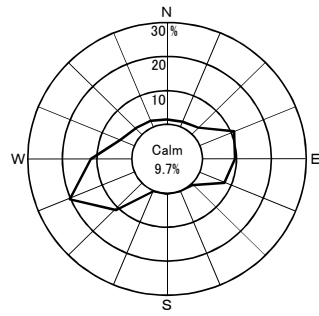

(11月)

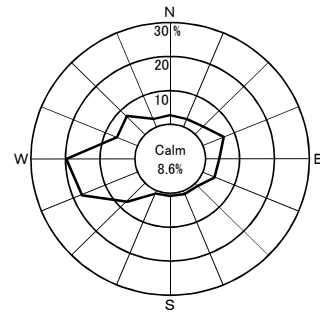

(12月)

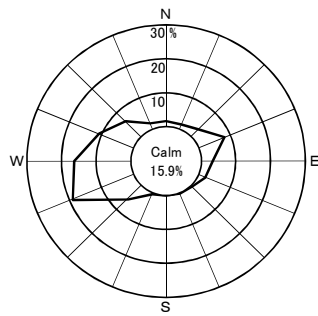

(1月)

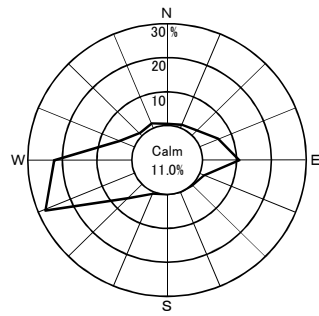

(2月)

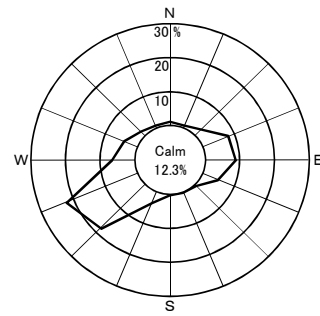

(3月)

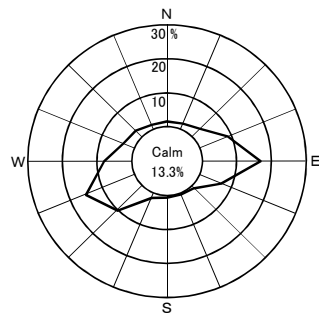

(年間)

Calm: 風速0.5 m/sec未満

2. 事業者実施分測定結果

(1)空間放射線量率測定結果

①モニタリングポストによる空間放射線量率(NaI)測定結果

(単位:nGy/h)

測定局	測定月	平均	最大	最小	標準偏差	平常の変動幅を外れた時間数 (単位:時間)	平常の変動幅を外れた原因と時間数 (単位:時間)		平常の変動幅	過去の測定値の範囲	備考
							施設起因	降雨等			
小川町	4月	16	30	14	2.4	12	0	12	7~25 (16±9)	11~63	
	5月	16	32	15	2.2	12	0	12			
	6月	16	38	14	2.2	11	0	11			
	7月	15	28	14	1.2	2	0	2			
	8月	16	33	14	2.0	5	0	5			
	9月	16	24	14	1.0	0	0	0			
	10月	17	44	15	3.5	26	0	26			
	11月	18	44	15	4.2	49	0	49			
	12月	18	49	14	4.9	51	0	51			
	1月	16	40	12	3.8	25	0	25			
	2月	14	29	11	2.9	12	0	12			
	3月	16	44	13	3.4	19	0	19			
年間	16	49	11	3.2	224	0	224				
林ノ脇	4月	21	35	19	2.2	9	0	9	12~30 (21±9)	12~69	
	5月	21	35	19	1.9	3	0	3			
	6月	21	43	20	2.0	9	0	9			
	7月	21	36	20	1.3	3	0	3			
	8月	21	37	20	1.9	8	0	8			
	9月	21	34	20	1.4	3	0	3			
	10月	22	51	20	4.0	32	0	32			
	11月	23	50	20	3.7	34	0	34			
	12月	23	75	14	7.1	69	0	69			
	1月	16	37	13	3.7	6	0	6			
	2月	14	32	12	3.1	2	0	2			
	3月	18	41	13	3.7	13	0	13			
年間	20	75	12	4.2	191	0	191				

- ・測定値は1時間値。
- ・測定時間数は1年間で約8,800時間。
- ・測定値は3MeVを超える高エネルギー成分を含まない。
- ・「平常の変動幅」は、平成28～令和2年度の測定値の「平均値±(標準偏差の3倍)」。
- ・「過去の測定値」の範囲は、平成28～令和2年度の測定値の「最小値～最大値」。
- ・「施設起因」は、監視対象施設である東通原子力発電所に起因するもの。
- ・「降雨等」に分類する要因としては、「降雨、降雪、雷雨、積雪等の気象要因及び地理・地形上の要因等の自然条件の変化」、「医療・産業に用いる放射性同位元素等の影響」、「国内外の他の原子力施設からの影響」などが挙げられる。
- ・「施設起因」と「降雨等」の影響が同時に認められた場合は、その主たる原因に分類している。

(2) 積算線量測定結果(RPLD)

測定地点		年間積算線量 (μ Gy/365日)	3か月積算線量(μ Gy/91日)					備考
			第1 四半期	第2 四半期	第3 四半期	第4 四半期	平常の変動幅 (μ Gy/91日)	
東通村	白 糠	333	86	84	87	75	80 ~ 91	
	上 田 代	371	95	94	97	84	84 ~ 101	
	上 田 屋	376	96	95	100	84	89 ~ 101	
	蒲 野 沢	370	93	93	97	86	85 ~ 97	
むつ市	小 川 町	345	86	85	89	85	84 ~ 90	
横浜町	林 ノ 脇	368	94	93	95	85	89 ~ 98	

- ・測定値は宇宙線の一部及び自己照射の線量を含む。
- ・「3か月積算線量」は測定期間の測定値を91日あたりに換算し整数で示した値。
- ・「年間積算線量」は各測定期間の測定値を合計した後、365日あたりに換算し整数で示した値。
- ・「平常の変動幅」は平成28～令和2年度の3か月積算線量の測定値の「最小値～最大値」。

(3)環境試料中の放射能測定結果

試料名	採取地点	採取年月日	単位	機 器					
				⁵⁴ Mn	⁵⁹ Fe	⁵⁸ Co	⁶⁰ Co	¹³⁴ Cs	¹³⁷ Cs
大気浮遊じん	周辺監視区域境界付近（西側）	R3. 4. 1～ R3. 5. 6	mBq/m ³	ND	ND	ND	ND	ND	ND
		R3. 5. 6～ R3. 6. 1		ND	ND	ND	ND	ND	ND
		R3. 6. 1～ R3. 7. 1		ND	ND	ND	ND	ND	ND
		R3. 7. 1～ R3. 8. 2		ND	ND	ND	ND	ND	ND
		R3. 8. 2～ R3. 9. 1		ND	ND	ND	ND	ND	ND
		R3. 9. 1～ R3.10. 1		ND	ND	ND	ND	ND	ND
		R3.10. 1～ R3.11. 1		ND	ND	ND	ND	ND	ND
		R3.11. 1～ R3.12. 1		ND	ND	ND	ND	ND	ND
		R3.12. 1～ R4. 1. 4		ND	ND	ND	ND	ND	ND
		R4. 1. 4～ R4. 2. 1		ND	ND	ND	ND	ND	ND
R4. 2. 1～ R4. 3. 1	ND	ND	ND	ND	ND	ND			
R4. 3. 1～ R4. 4. 1	ND	ND	ND	ND	ND	ND			
大気浮遊じん	周辺監視区域境界付近（南側）	R3. 4. 1～ R3. 5. 6	mBq/m ³	ND	ND	ND	ND	ND	ND
		R3. 5. 6～ R3. 6. 1		ND	ND	ND	ND	ND	ND
		R3. 6. 1～ R3. 7. 1		ND	ND	ND	ND	ND	ND
		R3. 7. 1～ R3. 8. 2		ND	ND	ND	ND	ND	ND
		R3. 8. 2～ R3. 9. 1		ND	ND	ND	ND	ND	ND
		R3. 9. 1～ R3.10. 1		ND	ND	ND	ND	ND	ND
		R3.10. 1～ R3.11. 1		ND	ND	ND	ND	ND	ND
		R3.11. 1～ R3.12. 1		ND	ND	ND	ND	ND	ND
		R3.12. 1～ R4. 1. 4		ND	ND	ND	ND	ND	ND
		R4. 1. 4～ R4. 2. 1		ND	ND	ND	ND	ND	ND
R4. 2. 1～ R4. 3. 1	ND	ND	ND	ND	ND	ND			
R4. 3. 1～ R4. 4. 1	ND	ND	ND	ND	ND	ND			

分 析					放射化学分析		備 考
⁷ Be	⁴⁰ K	²¹⁴ Bi	²²⁸ Ac	¹³¹ I	³ H	⁹⁰ Sr	
4.6	—	—	—	—	—	—	
2.8	—	—	—	—	—	—	
2.9	—	—	—	—	—	—	
2.1	—	—	—	—	—	—	
2.8	—	—	—	—	—	—	
3.9	—	—	—	—	—	—	
4.4	—	—	—	—	—	—	
3.5	—	—	—	—	—	—	
3.8	—	—	—	—	—	—	
3.4	—	—	—	—	—	—	
3.8	—	—	—	—	—	—	
4.1	—	—	—	—	—	—	
4.8	—	—	—	—	—	—	
3.0	—	—	—	—	—	—	
3.0	—	—	—	—	—	—	
2.0	—	—	—	—	—	—	
3.2	—	—	—	—	—	—	
4.2	—	—	—	—	—	—	
4.7	—	—	—	—	—	—	
3.7	—	—	—	—	—	—	
4.0	—	—	—	—	—	—	
3.6	—	—	—	—	—	—	
4.0	—	—	—	—	—	—	
4.3	—	—	—	—	—	—	

試料名	採取地点	採取年月日	単位	機 器					
				⁵⁴ Mn	⁵⁹ Fe	⁵⁸ Co	⁶⁰ Co	¹³⁴ Cs	¹³⁷ Cs
降下物	周辺監視区域境界付近	R3. 3.31~ R3. 4.30	Bq/m ²	ND	ND	ND	ND	ND	ND
		R3. 4.30~ R3. 5.31		ND	ND	ND	ND	ND	ND
		R3. 5.31~ R3. 6.30		ND	ND	ND	ND	ND	ND
		R3. 6.30~ R3. 7.30		ND	ND	ND	ND	ND	ND
		R3. 7.30~ R3. 8.31		ND	ND	ND	ND	ND	ND
		R3. 8.31~ R3. 9.30		ND	ND	ND	ND	ND	ND
		R3. 9.30~ R3.10.29		ND	ND	ND	ND	ND	ND
		R3.10.29~ R3.11.30		ND	ND	ND	ND	ND	ND
		R3.11.30~ R3.12.28		ND	ND	ND	ND	ND	ND
		R3.12.28~ R4. 1.31		ND	ND	ND	ND	ND	ND
		R4. 1.31~ R4. 2.28		ND	ND	ND	ND	ND	ND
R4. 2.28~ R4. 3.31	ND	ND	ND	ND	ND	ND			
		R3. 3.31~ R4. 3.31		—	—	—	—	—	—
水道水	小田野沢	R3. 4. 2	mBq/L トリチウム については Bq/L	ND	ND	ND	ND	ND	ND
		R3. 7. 2		ND	ND	ND	ND	ND	ND
		R3.10. 4		ND	ND	ND	ND	ND	ND
		R4. 1. 6		ND	ND	ND	ND	ND	ND
	川	R3. 4. 2		ND	ND	ND	ND	ND	ND
		R3. 7. 2		ND	ND	ND	ND	ND	ND
		R3.10. 4		ND	ND	ND	ND	ND	ND
		R4. 1. 6		ND	ND	ND	ND	ND	ND
	泊	R3. 4. 2		ND	ND	ND	ND	ND	ND
		R3. 7. 2		ND	ND	ND	ND	ND	ND
		R3.10. 4		ND	ND	ND	ND	ND	ND
		R4. 1. 6		ND	ND	ND	ND	ND	ND

分 析					放射化学分析		備 考
⁷ Be	⁴⁰ K	²¹⁴ Bi	²²⁸ Ac	¹³¹ I	³ H	⁹⁰ Sr	
200	ND	—	—	—	—	—	
170	ND	—	—	—	—	—	
200	ND	—	—	—	—	—	
61	ND	—	—	—	—	—	
210	ND	—	—	—	—	—	
40	ND	—	—	—	—	—	
130	ND	—	—	—	—	—	
320	ND	—	—	—	—	—	
150	ND	—	—	—	—	—	
240	ND	—	—	—	—	—	
220	ND	—	—	—	—	—	
140	ND	—	—	—	—	—	
—	—	—	—	—	—	0.14	
ND	ND	—	—	—	ND	—	
ND	ND	—	—	—	ND	—	
ND	ND	—	—	—	ND	—	
ND	ND	—	—	—	ND	—	
ND	ND	—	—	—	ND	—	
ND	ND	—	—	—	ND	—	
ND	ND	—	—	—	ND	—	
ND	ND	—	—	—	ND	—	
ND	ND	—	—	—	ND	—	
ND	ND	—	—	—	ND	—	
ND	ND	—	—	—	ND	—	
ND	ND	—	—	—	ND	—	

試料名	採取地点	採取年月日	単位	機 器					
				⁵⁴ Mn	⁵⁹ Fe	⁵⁸ Co	⁶⁰ Co	¹³⁴ Cs	¹³⁷ Cs
井戸水	白糠	R3. 7. 2	mBq/L	ND	ND	ND	ND	ND	ND
		R4. 1. 6	トリチウム については Bq/L	ND	ND	ND	ND	ND	ND
表土	敷地境界付近	R3. 7. 19	Bq/kg乾	ND	ND	ND	ND	ND	16
	老部	R3. 7. 19		ND	ND	ND	ND	ND	27
精米	砂子又	R3. 9. 18	Bq/kg生	ND	ND	ND	ND	ND	ND
	大豆田	R3. 10. 3		ND	ND	ND	ND	ND	ND
バレイショ	白糠	R3. 8. 3		ND	ND	ND	ND	ND	ND
ダイコン	近川	R3. 10. 25		ND	ND	ND	ND	ND	ND
キャベツ	砂子又	R3. 10. 4		ND	ND	ND	ND	ND	ND
ハクサイ	今泉	R3. 10. 26		ND	ND	ND	ND	ND	ND
牛乳(原乳)	斗南丘	R3. 4. 14		Bq/L	ND	ND	ND	ND	ND
		R3. 7. 5	ND		ND	ND	ND	ND	ND
		R3. 10. 5	ND		ND	ND	ND	ND	ND
		R4. 1. 12	ND		ND	ND	ND	ND	ND
	鶏沢	R3. 4. 7	ND		ND	ND	ND	ND	ND
		R3. 7. 5	ND		ND	ND	ND	ND	ND
		R3. 10. 5	ND		ND	ND	ND	ND	ND
		R4. 1. 11	ND		ND	ND	ND	ND	ND
牧草	斗南丘	R3. 5. 20	Bq/kg生	ND	ND	ND	ND	ND	ND
		R3. 7. 1		ND	ND	ND	ND	ND	ND
松葉	老部	R3. 5. 19		ND	ND	ND	ND	ND	ND
		R3. 11. 8		ND	ND	ND	ND	ND	ND
	上イタヤノ木	R3. 5. 13		ND	ND	ND	ND	ND	ND
		R3. 11. 8		ND	ND	ND	ND	ND	ND

分 析					放射化学分析		備 考
⁷ Be	⁴⁰ K	²¹⁴ Bi	²²⁸ Ac	¹³¹ I	³ H	⁹⁰ Sr	
ND	ND	—	—	—	ND	—	
ND	ND	—	—	—	ND	—	
ND	230	14	26	—	—	—	
ND	350	30	37	—	—	—	
ND	42	—	—	—	—	ND	
ND	34	—	—	—	—	ND	
ND	120	—	—	—	—	ND	
ND	73	—	—	—	—	ND	
ND	46	—	—	ND	—	0.18	
ND	73	—	—	ND	—	0.07	
ND	50	—	—	ND	—	ND	
ND	48	—	—	ND	—	ND	
ND	49	—	—	ND	—	ND	
ND	48	—	—	ND	—	ND	
ND	51	—	—	ND	—	ND	
ND	51	—	—	ND	—	ND	
ND	51	—	—	ND	—	ND	
ND	53	—	—	ND	—	ND	
10	160	—	—	—	—	—	チモシー
13	190	—	—	—	—	—	チモシー(2番草)
63	61	—	—	ND	—	2.2	
78	77	—	—	ND	—	3.3	
62	61	—	—	—	—	0.70	
77	77	—	—	—	—	0.49	

試料名	採取地点	採取年月日	単位	機 器					
				⁵⁴ Mn	⁵⁹ Fe	⁵⁸ Co	⁶⁰ Co	¹³⁴ Cs	¹³⁷ Cs
海 水	放水口付近	R3. 4.12	mBq/L トリチウム については Bq/L	ND	ND	ND	ND	ND	ND
		R3. 7.12		ND	ND	ND	ND	ND	ND
		R3.10.12		ND	ND	ND	ND	ND	ND
		R4. 1.18		ND	ND	ND	ND	ND	ND
	放水口沖	R3. 4.12		ND	ND	ND	ND	ND	ND
		R3. 7.12		ND	ND	ND	ND	ND	ND
		R3.10.12		ND	ND	ND	ND	ND	ND
		R4. 1.18		ND	ND	ND	ND	ND	ND
海 底 土	放水口付近	R3. 7.12	Bq/kg乾	ND	ND	ND	ND	ND	ND
	放水口沖	R3. 7.12		ND	ND	ND	ND	ND	ND
ヒ ラ メ	東通村太平洋側海域	R3. 7.15	Bq/kg生	ND	ND	ND	ND	ND	ND
ア イ ナ メ	東通村太平洋側海域	R3. 6.10		ND	ND	ND	ND	ND	ND
ホ タ テ	浜 奥 内 沖	R4. 1.24		ND	ND	ND	ND	ND	ND
コ ン ブ	小 田 野 沢 沖	R3. 7.20		ND	ND	ND	ND	ND	ND
	放 水 口 付 近	R3.10.12		ND	ND	ND	ND	ND	ND
ウ ニ	小 田 野 沢 沖	R3. 7.20		ND	ND	ND	ND	ND	ND
チ ガ イ ソ	白 糠	R3. 4.12	ND	ND	ND	ND	ND	ND	
		R3.10.12	ND	ND	ND	ND	ND	ND	

・測定値は、試料採取日に補正した値。

分 析					放射化学分析		備 考
⁷ Be	⁴⁰ K	²¹⁴ Bi	²²⁸ Ac	¹³¹ I	³ H	⁹⁰ Sr	
ND	—	—	—	—	ND	—	
ND	—	—	—	—	ND	—	
ND	—	—	—	—	ND	—	
ND	—	—	—	—	ND	—	
ND	—	—	—	—	ND	—	
ND	—	—	—	—	ND	—	
ND	—	—	—	—	ND	—	
ND	—	—	—	—	ND	—	
ND	170	ND	ND	—	—	—	
ND	150	ND	ND	—	—	—	
ND	140	—	—	—	—	ND	
ND	130	—	—	—	—	ND	
9	85	—	—	—	—	ND	
ND	370	—	—	ND	—	ND	
ND	320	—	—	ND	—	ND	
ND	120	—	—	—	—	ND	
ND	210	—	—	—	—	ND	
ND	210	—	—	—	—	ND	

(4)気象観測結果

①降水量・積雪深

測定局	測定月	降水量 (mm)	積雪深(cm)				
			平均	最大	最小	過去の値	
						平均	最大
小川町	4月	124.5	0	0	0	0	4
	5月	107.0	0	0	0	0	0
	6月	78.5	0	0	0	0	0
	7月	40.5	0	0	0	0	0
	8月	346.0	0	0	0	0	0
	9月	21.5	0	0	0	0	0
	10月	119.5	0	0	0	0	0
	11月	263.0	0	6	0	0	21
	12月	106.5	5	29	0	6	35
	1月	119.5	31	60	15	22	80
	2月	61.5	51	75	31	34	73
	3月	87.0	10	36	0	8	61
年間	1475.0	8	75	0	6	80	
林ノ脇	4月	92.0	0	3	0	0	13
	5月	76.0	0	0	0	0	0
	6月	48.0	0	0	0	0	0
	7月	52.5	0	0	0	0	0
	8月	302.0	0	0	0	0	0
	9月	44.5	0	0	0	0	0
	10月	118.0	0	0	0	0	0
	11月	125.0	0	0	0	0	17
	12月	20.5 [※]	17	78	0	9	60
	1月	66.5	70	97	52	28	99
	2月	32.0	95	113	79	40	85
	3月	54.0	39	81	0	10	65
年間	1031.0 [※]	18	113	0	7	99	

・測定値は「地上気象観測指針(平成14年気象庁)」に基づく1時間値。

・積雪深における「過去の値」は、前年度までの5年間(平成28～令和2年度)の同一時期の平均値及び最大値。

※ 雨雪量計の不具合により、12月8日～12月27日を欠測とした。

3. 参 考 图 表

(1) 大気浮遊じん中の全α放射能濃度及び全β放射能濃度の相関

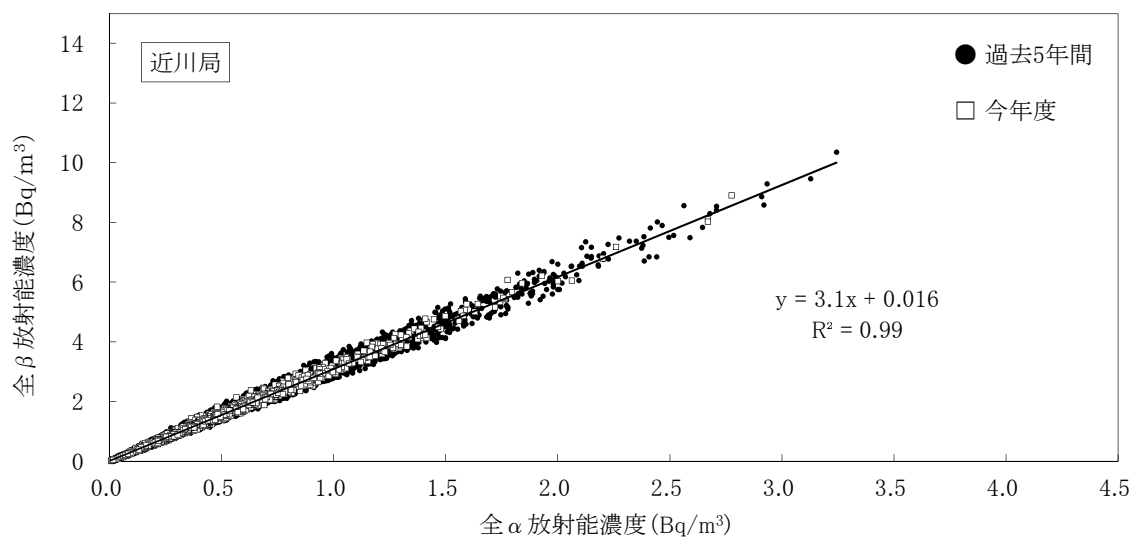
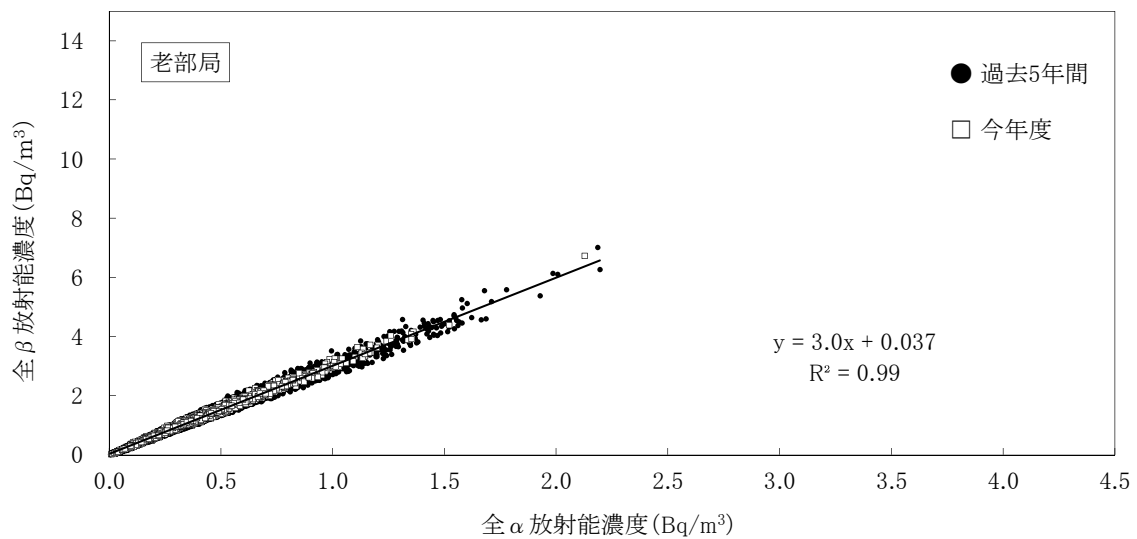
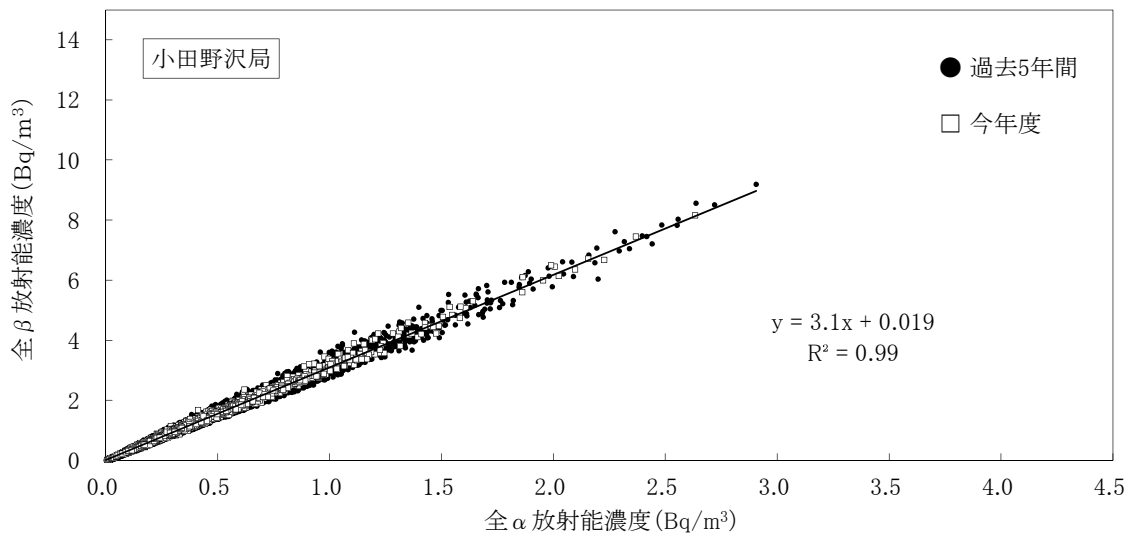

(2) 表土中の放射能濃度の推移

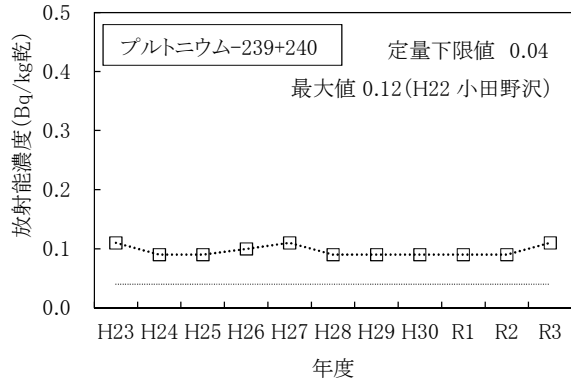
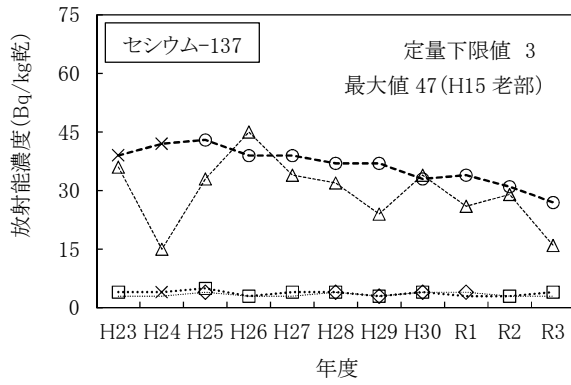

(凡例)

- ◇ 周辺監視区域境界付近
- △ 敷地境界付近
- 小田野沢
- 老部

- ・マーカーの無い箇所はNDを、「×」は、東京電力ホールディングス(株)福島第一原子力発電所の事故の影響が認められたことから、平常の変動幅の設定に用いないこととした測定値を示す。
- ・プルトニウム-238については、これまでの測定値がNDであったためグラフの作成を省略した。

(3) 海底土中の放射能濃度の推移

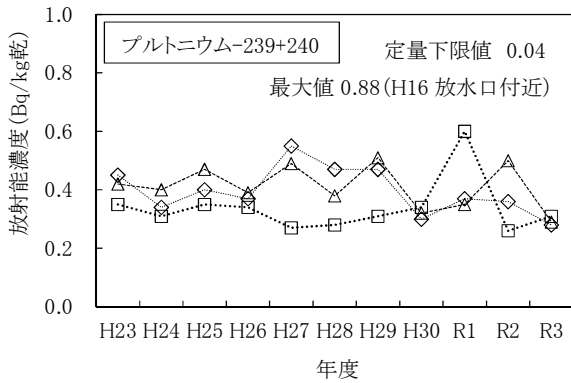

(凡例)

- ◇ 放水口付近(県)
- △ 放水口沖南2km
- 放水口沖北2km

- ・セシウム-137については、過去の測定値が全てNDであったためグラフの作成を省略した。
- ・プルトニウム-238については、これまでの測定値がNDであったためグラフの作成を省略した。

4. 線量の推定・評価

(1)測定結果に基づく線量

令和3年度の測定結果に基づき実施する「施設起因の線量の推定・評価」については、施設寄与が認められなかったので省略した。

(2)放出源情報に基づく線量

令和3年度に東通原子力発電所から放出された放射性物質に起因する実効線量については、放射性気体廃棄物の希ガス及びヨウ素並びに放射性液体廃棄物の放出量が検出限界未満であるため、表1のとおり算出を省略した。

表1 放出源情報に基づく実効線量算出結果

(単位:mSv/年)

放射性気体廃棄物 による実効線量	放射性希ガス による実効線量	周辺監視区域外 における最大線量	算出を省略
		線量目標値評価地点 における最大線量	算出を省略
	放射性ヨウ素 による実効線量	線量目標値評価地点 における最大線量	算出を省略
放射性液体廃棄物による実効線量			算出を省略
合計			算出を省略

(3) 自然放射線等による線量

東通原子力発電所から環境への影響を評価する場合の参考として、「自然放射線等による線量算出要領(平成 30 年 3 月改訂、青森県)」に基づき、令和 3 年度 1 年間の自然放射線等による実効線量を算出した。

① 外部被ばくによる実効線量

表 2 に示すとおり、令和 3 年度の外部被ばくによる実効線量は、0.137 ～ 0.219 ミリシーベルト*であった。

外部被ばくによる実効線量は、宇宙線を除いた自然放射線等について算出したものであり、算出結果は、主に大地からの放射線によるものである。

② 内部被ばくによる預託実効線量

表 3 に示すとおり、令和 3 年度の内部被ばくによる預託実効線量(摂取後 50 年間の総線量)は、合計として 0.0005 ミリシーベルト*であった。

内部被ばくによる預託実効線量は、施設から放出される可能性のある放射性核種の代表的なものを対象核種として算出したものであり、今年度の算出結果は、核実験等に起因するストロンチウム-90 によるものである。

※ 過去の自然放射線等による実効線量

外部被ばく:0.138 ～ 0.226 ミリシーベルト(平成 28～令和 2 年度)

内部被ばく:0.0004 ～ 0.0085 ミリシーベルト(平成 23～令和 2 年度)

[参考] 世界の年間一人当たりの自然放射線による実効線量は、外部被ばくとして、宇宙から約 0.39 ミリシーベルト、大地から約 0.48 ミリシーベルトであり、また、内部被ばくとして、空気中のラドンから約 1.26 ミリシーベルト、食物から約 0.29 ミリシーベルトであり、合計で約 2.4 ミリシーベルトである。

(出典:「原子放射線の影響に関する国連科学委員会の総会に対する 2008 年報告書」)

表2 外部被ばくによる実効線量(令和3年度)

青 森 県		
測 定 地 点		実 効 線 量 (mSv)
東 通 村	小 田 野 沢	0.156
	老 部	0.153
	砂 子 又	0.172
	古 野 牛 川	0.170
	尻 労	0.171
	大平滝浄水場	0.167
	猿ヶ森	0.206
	目 名	0.179
む つ 市	近 川	0.178
	桜 木 町	0.158
	関 根	0.181
	一 里 小 屋	0.193
	美 付	0.174
横 浜 町	吹 越	0.161
	有 畑	0.219
六ヶ所村	泊	0.165
	尾 駁	0.172
	二 又	0.170

事 業 者		
測 定 地 点		実 効 線 量 (mSv)
東 通 村	白 糠	0.137
	上 田 代	0.167
	上 田 屋	0.171
	蒲 野 沢	0.166
む つ 市	小 川 町	0.146
横 浜 町	林 ノ 脇	0.165

- 外部被ばくによる実効線量は、対照用RPLDの線量を差し引いたRPLDの測定値(年間積算線量)から算出した。
- 測定地点においてRPLDは、大地などの放射線、宇宙線及びRPLD自身に含まれる放射性物質からの放射線(自己照射)による線量を合わせて測定している。
一方、対照用RPLDは鉛容器に収納しているため、大地などからの放射線がさえぎられ、主に自己照射と宇宙線(一部は鉛しゃへいにより吸収される)による線量を測定している。
- 表2に示す外部被ばくによる実効線量は、主に大地などからの放射線による実効線量に相当する。
- 対照用RPLDの設置条件は以下のとおりである。
設置場所 県 : 青森県原子力センター(鉄筋コンクリート2階建)の1階(六ヶ所村)
事業者: 東北電力(株)東通原子力発電所事務本館(鉄筋コンクリート4階建)の1階(東通村)
容器 鉛 5 cm厚

表3 内部被ばくによる預託実効線量(令和3年度)

食品等の種類	⁵⁴ Mn	⁵⁹ Fe	⁵⁸ Co	⁶⁰ Co	¹³⁴ Cs	¹³⁷ Cs	³ H	⁹⁰ Sr	¹³¹ I	備考
米	NE	NE	NE	NE	NE	NE	—	NE	—	
葉菜	NE	NE	NE	NE	NE	NE	—	0.0004	NE	
根菜・いも類	NE	NE	NE	NE	NE	NE	—	0.0001	—	
海水魚	NE	NE	NE	NE	NE	NE	—	NE	—	
無脊椎動物(海水産)	NE	NE	NE	NE	NE	NE	—	NE	—	
海藻類	NE	NE	NE	NE	NE	NE	—	NE	NE	
牛乳(原乳)	NE	NE	NE	NE	NE	NE	—	NE	NE	
牛肉	NE	NE	NE	NE	NE	NE	—	NE	—	
飲料水	NE	NE	NE	NE	NE	NE	NE	—	—	
空気	NE	NE	NE	NE	NE	NE	—	—	NE	
計	NE	NE	NE	NE	NE	NE	NE	0.0005	NE	

合計 0.0005 mSv

- ・青森県及び東北電力株式会社が令和3年度に調査した全測定結果の食品等の種類毎、対象核種毎の単純平均値を用いて算出した。ただし、測定値にND(定量下限値未満)が含まれる場合は、NDを定量下限値の値として算出した。
- ・食品等の種類毎、対象核種毎の算出結果が、0.00005 mSv 未満の場合、または、測定値全てが定量下限値未満の場合は、線量をNEとした。
- ・計を求める場合は、NEを加算していない。
- ・算出された預託実効線量は、核実験等に起因するストロンチウム-90によるものである。

5. 「緊急事態が発生した場合への平常時からの
備え」を目的とした調査の測定結果

(1)空間放射線量率測定結果

①モニタリングステーション及びモニタリングポストによる空間放射線量率(電離箱)測定結果

(単位:nGy/h)

	測定地点	平均	最大	最小	備考
東通村	小 田 野 沢	56	105	47	
	老 部	55	99	46	
	砂子又(東通OFC)	55	95	47	
	古 野 牛 川	59	93	47	
	尻 勞	67	107	53	
六ヶ所村	尾 駁	59	102	47	
	泊	60	114	47	
	老 部 川	54	89	44	
	二 又	54	96	43	
	室 ノ 久 保	52	94	43	
むつ市	近 川	58	104	47	
	桜 木 町	51	95	40	
	関 根	52	86	45	
	小 川 町	49	81	44	
	美 付	54	98	45	
横浜町	吹 越	68	102	61	
	林 ノ 脇	53	108	44	

・測定値は1時間値。

・測定値は3 MeVを超える高エネルギー成分を含む。

②電子式線量計による空間放射線量率測定結果

(単位: μ Sv/h)

測定地点		平均値	最大値	最小値	備考
東通村	上 田 代	<0.2	<0.2	<0.2	
	猿 ケ 森	<0.2	<0.2	<0.2	
	野 牛	<0.2	<0.2	<0.2	
	褰 部	<0.2	<0.2	<0.2	
	尻 屋	<0.2	<0.2	<0.2	
	砂子又(ふれあいの館)	<0.2	<0.2	<0.2	
	鹿 橋	<0.2	<0.2	<0.2	
	上 田 屋	<0.2	<0.2	<0.2	
	向 野	<0.2	<0.2	<0.2	
	大 利	<0.2	<0.2	<0.2	
	一 里 小 屋	<0.2	<0.2	<0.2	
六ヶ所村	石 川	<0.2	<0.2	<0.2	
	出 戸	<0.2	<0.2	<0.2	
	新 納 屋	<0.2	<0.2	<0.2	
むつ市	中 野 沢	<0.2	<0.2	<0.2	
	今 泉	<0.2	<0.2	<0.2	
	第 2 石 蔵 平	<0.2	<0.2	<0.2	
	金 谷 沢	<0.2	<0.2	<0.2	
	大 曲	<0.2	<0.2	<0.2	
	斗 南 丘	<0.2	<0.2	<0.2	
	港 町	<0.2	<0.2	<0.2	
	むつ市役所	<0.2	<0.2	<0.2	
	越 葉	<0.2	<0.2	<0.2	
	大 平	<0.2	<0.2	<0.2	
	大 湊 上 町	<0.2	<0.2	<0.2	
	城 ケ 沢	<0.2	<0.2	<0.2	
	角 違	<0.2	<0.2	<0.2	
	褰 川	<0.2	<0.2	<0.2	
	椀 山	<0.2	<0.2	<0.2	
	烏 沢	<0.2	<0.2	<0.2	
	関 根 橋	<0.2	<0.2	<0.2	
	兔 沢	<0.2	<0.2	<0.2	
横浜町	松 栄	<0.2	<0.2	<0.2	
	明 神 平	<0.2	<0.2	<0.2	
	向 平	<0.2	<0.2	<0.2	
	大 豆 田	<0.2	<0.2	<0.2	
	有 畑	<0.2	<0.2	<0.2	
	浜 田	<0.2	<0.2	<0.2	
野辺地町	目 ノ 越	<0.2	<0.2	<0.2	

・測定値は1時間値。

③ 走行サーベイによる空間放射線量率測定結果

ルート	測定地点	測定値の範囲(nGy/h)		備考
		通常期 (R3.5.14~6.9)	積雪期 (R4.1.28~2.9)	
1	石川～発電所	12 ～ 20	9 ～ 19	
2	発電所～小田野沢～砂子又～下田屋～斗南丘～横迎町	12 ～ 17	8 ～ 15	
3	発電所～近川	12 ～ 17	8 ～ 12	
4	吹越～近川	13 ～ 21	9 ～ 16	
5	近川～並木～大曲～金曲～横迎町～上川町～柳町～女館～関根～大畑	11 ～ 15	7 ～ 12	
6	上川町～目名～石持～東栄～古野牛川～尻労口～尻屋	9 ～ 27	7 ～ 17	
7	尻労口～中野～尻労	11 ～ 19	9 ～ 12	
8	小田野沢～中野	14 ～ 25	9 ～ 17	
9	桑原～古野牛川	13 ～ 18	10 ～ 13	
10	砂子又～桑原～石持	12 ～ 17	9 ～ 13	
11	東栄～関根	13 ～ 18	10 ～ 13	
12	女館～大和～目名～下田屋～斗南丘～並木	12 ～ 16	7 ～ 11	
13	金曲～松山町～長坂	13 ～ 16	10 ～ 14	
14	大曲～旭町～大湊浜町	12 ～ 17	9 ～ 13	
15	柳町～松山町～大湊浜町～川内	9 ～ 17	6 ～ 16	
16	平沼～新納屋～沖付～尾駸～猿子沢～石川	12 ～ 20	11 ～ 17	
17	猿子沢～弥栄平～新納屋	13 ～ 22	10 ～ 17	
18	尾駸～二又～吹越	13 ～ 21	10 ～ 19	
19	吹越～森の踏切～目ノ越	13 ～ 17	12 ～ 16	
20	目ノ越～室ノ久保	13 ～ 17	10 ～ 14	
21	二又～上弥栄	16 ～ 19	12 ～ 17	
22	森の踏切～上弥栄～弥栄平～沖付	14 ～ 24	10 ～ 16	
23	二又～弥栄平～千歳	13 ～ 22	8 ～ 16	
24	目ノ越～吹越	14 ～ 23	10 ～ 19	

- ・測定値は500 mごとの平均値。
- ・降雨雪のない状況で測定。

(2) 環境試料中の放射能測定結果

① 土壌

採取地点		採取年月日	単位	機 器					
				^{54}Mn	^{59}Fe	^{58}Co	^{60}Co	^{134}Cs	^{137}Cs
東 通 村	小田野沢	R2. 5.15	Bq/kg乾	ND	ND	ND	ND	ND	ND
	老部	R2. 5.15		ND	ND	ND	ND	ND	5
	砂子又(東通OFC)	R2. 5.15		ND	ND	ND	ND	ND	ND
	古野牛川	R2. 6.12		ND	ND	ND	ND	ND	ND
	尻労	R2. 6.12		ND	ND	ND	ND	ND	ND
	上田代								
	猿ヶ森								
	野牛								
	袈部								
	尻屋								
	砂子又(ふれあいの館)								
	鹿橋								
	上田屋								
	向野								
	大和								
一里小屋									
六ヶ所村	尾駸	R2. 5.15	ND	ND	ND	ND	ND	5	
	泊	R2. 5.15	ND	ND	ND	ND	ND	ND	
	老部川	R3. 8.16	ND	ND	ND	ND	ND	ND	
	二又	R3. 8.16	ND	ND	ND	ND	ND	ND	
	室ノ久保	R3. 8.16	ND	ND	ND	ND	ND	ND	
	石川								
	出戸								
	新納屋								
む つ 市	近川	R2. 6. 4	ND	ND	ND	ND	ND	ND	
	桜木町	R2. 6.12	ND	ND	ND	ND	ND	ND	
	関根	R2. 6.12	ND	ND	ND	ND	ND	3	
	小川町	R3. 8.20	ND	ND	ND	ND	ND	ND	
	美付	R3. 8.20	ND	ND	ND	ND	ND	ND	

分 析				放射化学分析				備 考
⁷ Be	⁴⁰ K	²¹⁴ Bi	²²⁸ Ac	³ H	⁹⁰ Sr	²³⁸ Pu	²³⁹⁺²⁴⁰ Pu	
ND	160	10	ND	—	ND	ND	ND	
ND	190	13	ND	—	ND	ND	0.05	
ND	210	12	16	—	ND	ND	ND	
ND	190	10	ND	—	ND	ND	ND	
ND	290	19	24	—	ND	ND	0.05	
				—				
				—				
				—				
				—				
				—				
				—				
				—				
				—				
				—				
				—				
				—				
				—				
				—				
				—				
				—				
				—				
ND	240	18	25	—	1.3	ND	0.15	
ND	240	11	ND	—	ND	ND	ND	
ND	950	16	49	—	ND	ND	ND	プリンター配備
ND	920	17	57	—	ND	ND	ND	プリンター配備
ND	920	17	59	—	ND	ND	ND	プリンター配備
				—				
				—				
				—				
ND	200	10	ND	—	ND	ND	ND	
ND	170	9	ND	—	ND	ND	ND	
ND	150	ND	ND	—	ND	ND	ND	
ND	910	18	60	—	ND	ND	ND	プリンター配備
ND	930	17	60	—	ND	ND	ND	プリンター配備

(2) 環境試料中の放射能測定結果

① 土壌

採取地点		採取年月日	単位	機 器					
				⁵⁴ Mn	⁵⁹ Fe	⁵⁸ Co	⁶⁰ Co	¹³⁴ Cs	¹³⁷ Cs
む つ 市	中野沢		Bq/kg乾						
	今泉								
	第2石蔵平								
	金谷沢								
	大曲								
	斗南丘								
	港町								
	むつ市役所								
	越葉								
	大平								
	大湊上町								
	城ヶ沢								
	角違								
	袈川								
	椀山								
	烏沢								
関根橋									
兎沢									
横 浜 町	吹越	R2. 6. 4		ND	ND	ND	ND	ND	ND
	横浜町役場	R2. 6. 4		ND	ND	ND	ND	ND	ND
	林ノ脇	R3. 8.20		ND	ND	ND	ND	ND	ND
	松栄	R3. 8.19		ND	ND	ND	ND	ND	ND
	明神平	R3. 8.19		ND	ND	ND	ND	ND	ND
	向平	R3. 8.19		ND	ND	ND	ND	ND	ND
	大豆田	R3. 8.19		ND	ND	ND	ND	ND	ND
	有畑								
浜田									
野 辺 地 町	目ノ越	R3. 8.19		ND	ND	ND	ND	ND	ND

- ・採取地点のうち土壌採取が困難な地点については、土壌を入れたプランターを配備しており、試料採取はプランターから実施している。
- ・機器分析によるγ線放出核種、³H及び⁹⁰Srの測定値は、試料採取日に補正した値。
- ・「緊急事態が発生した場合への平常時からの備え」を目的とした環境試料の採取頻度は「5年に1回程度」としており、空欄部分については次年度以降に調査を実施する。

分 析				放射化学分析				備 考
^7Be	^{40}K	^{214}Bi	^{228}Ac	^3H	^{90}Sr	^{238}Pu	$^{239+240}\text{Pu}$	
				—				
				—				
				—				
				—				
				—				
				—				
				—				
				—				
				—				
				—				
				—				
				—				
				—				
				—				
				—				
				—				
				—				
				—				
				—				
				—				
				—				
ND	170	10	ND	—	ND	ND	ND	
ND	240	17	21	—	0.5	ND	0.10	
ND	1000	15	46	—	ND	ND	ND	プリンター配備
ND	910	18	65	—	ND	ND	ND	プリンター配備
ND	920	18	59	—	ND	ND	ND	プリンター配備
ND	890	19	65	—	ND	ND	ND	プリンター配備
ND	930	17	53	—	ND	ND	ND	プリンター配備
				—				
				—				
ND	910	18	61	—	ND	ND	ND	プリンター配備

(2) 環境試料中の放射能測定結果

② 陸水(水道水)

採取地点		採取年月日	単位	機 器					
				⁵⁴ Mn	⁵⁹ Fe	⁵⁸ Co	⁶⁰ Co	¹³⁴ Cs	¹³⁷ Cs
東 通 村	東通村役場	R2. 7.27	mBq/L	ND	ND	ND	ND	ND	ND
六ヶ所村	日本原燃(株)再処理事業所(企業センター)								
む っ 市	青森県下北地域県民局保健総室	R3.9.22		ND	ND	ND	ND	ND	ND
	むつ市中央公民館								
	城ヶ沢地区集会所(学習等供用施設)								
	むつ市役所川内庁舎								

- ・機器分析によるγ線放出核種、³H及び⁹⁰Srの測定値は、試料採取日に補正した値。
- ・「緊急事態が発生した場合への平常時からの備え」を目的とした環境試料の採取頻度は「5年に1回程度」としており、空欄部分については次年度以降に調査を実施する。
- ・陸水(水道水)については、表流水を水源とする浄水を対象としており、水源毎に1地点で採取。

分 析				放射化学分析				備 考
⁷ Be	⁴⁰ K	²¹⁴ Bi	²²⁸ Ac	³ H	⁹⁰ Sr	²³⁸ Pu	²³⁹⁺²⁴⁰ Pu	
ND	ND	—	—	ND	1.0	—	—	
		—	—			—	—	
ND	ND	—	—	ND	1.0	—	—	
		—	—			—	—	
		—	—			—	—	
		—	—			—	—	

リサイクル燃料備蓄センター

1. 青森県実施分測定結果

(1) 空間放射線量率測定結果

① モニタリングポストによる空間放射線量率(NaI)測定結果

(単位:nGy/h)

測定局	測定月	平均	最大	最小	標準偏差	平常の変動幅を外れた時間数 (単位:時間)	平常の変動幅を外れた原因と時間数 (単位:時間)		平常の変動幅	過去の測定値の範囲	備考
							施設起因	降雨等			
関根	4月	22	36	21	2.3	10	-	10	12~32 (22±10)	12~92	
	5月	22	39	21	2.3	11	-	11			
	6月	22	51	21	2.7	12	-	12			
	7月	22	35	21	1.2	2	-	2			
	8月	22	42	20	2.3	7	-	7			
	9月	22	33	21	1.0	1	-	1			
	10月	23	58	21	3.8	18	-	18			
	11月	24	56	21	5.0	43	-	43			
	12月	23	50	19	4.3	38	-	38			
	1月	19	45	15	3.8	10	-	10			
	2月	16	32	14	2.5	0	-	0			
	3月	20	43	16	3.5	14	-	14			
	年間		21	58	14	3.7	166	-			

- ・測定値は1時間値。
- ・測定時間数は1年間で約8,800時間。
- ・測定値は3 MeVを超える高エネルギー成分を含まない。
- ・「平常の変動幅」は、平成28～令和2年度の測定値の「平均値±(標準偏差の3倍)」。
- ・「過去の測定値の範囲」は、平成28～令和2年度の測定値の「最小値～最大値」。
- ・「施設起因」は、監視対象施設であるリサイクル燃料備蓄センターに起因するもの。ただし、施設が操業前であるため、表には「-」として記載している。
- ・「降雨等」に分類する要因としては、「降雨、降雪、雷雨、積雪等の気象要因及び地理・地形上の要因等の自然条件の変化」、「医療・産業等に用いる放射性同位元素の影響」、「国内外の他の原子力施設からの影響」などが挙げられる。

(参考) モニタリングポストによる空間放射線量率(電離箱)測定結果

(単位:nGy/h)

測定局	測定月	平均	最大	最小	標準偏差	備考
関根	4月	52	67	50	2.8	
	5月	53	68	49	2.6	
	6月	52	82	50	2.9	
	7月	52	66	49	1.5	
	8月	52	71	50	2.5	
	9月	52	64	50	1.3	
	10月	52	85	50	3.7	
	11月	54	86	49	5.3	
	12月	54	80	49	4.6	
	1月	51	76	47	3.6	
	2月	49	64	45	2.4	
	3月	52	74	48	3.2	
	年間		52	86	45	

- ・測定値は1時間値。
- ・測定値は3 MeVを超える高エネルギー成分を含む。

(2) 積算線量測定結果 (RPLD)

測定地点		年間積算線量 (μ Gy/365日)	3か月積算線量(μ Gy/91日)					備考
			第1 四 半 期	第2 四 半 期	第3 四 半 期	第4 四 半 期	平常の 変動幅	
むつ市	関根	381	97	96	99	88	87 ~ 99	
	水川目	362	91	93	94	82	81 ~ 94	
	美付	372	93	93	97	87	87 ~ 95	
	浜関根	388	98	97	99	93	91 ~ 100	
	比較対照 (むつ市川内町)	387	101	102	104	79	85 ~ 104	

- ・測定値は宇宙線の一部及び自己照射の線量を含む。
 - ・「3か月積算線量」は測定期間の測定値を91日あたりに換算し整数で示した値。
 - ・「年間積算線量」は各測定期間の測定値を合計した後、365日あたりに換算し整数で示した値。
 - ・「平常の変動幅」は平成28～令和2年度の3か月積算線量測定値の「最小値～最大値」。
- 美付における平成29年度第4四半期の測定値は平常の変動幅の設定に用いていない(平成29年度報付5参照)。

(3) 環境試料中の放射能測定結果

試料名	採取地点	採取年月日	単位	機 器 分 析											備考
				⁵⁴ Mn	⁵⁹ Fe	⁵⁸ Co	⁶⁰ Co	¹³⁴ Cs	¹³⁷ Cs	⁷ Be	⁴⁰ K	²¹⁴ Bi	²²⁸ Ac		
表土	関根	R3.7.26	Bq/kg乾	ND	ND	ND	ND	ND	7	ND	310	16	30		
	水川目	R3.7.14		ND	ND	ND	ND	ND	6	ND	130	ND	ND		
	浜ノ平	R3.7.14		ND	ND	ND	ND	ND	6	ND	250	11	21		
	比較対照 (むつ市川内町)	R3.7.14		ND	ND	ND	ND	ND	8	31	270	17	30		
松葉	浜ノ平	R3.5.13	Bq/kg生	ND	ND	ND	ND	ND	ND	57	66	-	-		
		R3.11.8		ND	ND	ND	ND	ND	ND	69	75	-	-		
	比較対照 (むつ市川内町)	R3.5.11		ND	ND	ND	ND	ND	ND	67	72	-	-		
		R3.11.5		ND	ND	ND	ND	ND	ND	61	77	-	-		

- ・測定値は試料採取日に補正した値。

(4)気象観測結果

①降水量・積雪深

測定局	測定月	降水量 (mm)	積雪深(cm)				
			平均	最大	最小	過去の値	
						平均	最大
関根	4月	118.0	0	0	0	0	5
	5月	102.5	0	0	0	0	0
	6月	114.0	0	0	0	0	0
	7月	54.5	0	0	0	0	0
	8月	402.0	0	0	0	0	0
	9月	23.0	0	0	0	0	0
	10月	133.0	0	0	0	0	0
	11月	245.5	0	0	0	0	17
	12月	96.0	5	21	0	7	38
	1月	128.0	35	55	13	29	90
	2月	59.5	54	68	41	46	102
	3月	98.0	16	47	0	12	79
	年間	1574.0	9	68	0	8	102

- ・測定値は「地上気象観測指針(平成14年 気象庁)」に基づく1時間値。
- ・積雪深における「過去の値」は、前年度までの5年間(平成28～令和2年度)の同一時期の平均値及び最大値。

2. 事業者実施分測定結果

(1)空間放射線量率測定結果

①モニタリングポストによる空間放射線量率(NaI)測定結果

(単位:nGy/h)

測定局	測定月	平均	最大	最小	標準偏差	平常の変動幅を外れた時間数 (単位:時間)	平常の変動幅を外れた原因と時間数 (単位:時間)		平常の変動幅	過去の測定値の範囲	備考
							施設起因	降雨等			
美付	4月	20	36	18	2.8	12	-	12	6~32 (19±13)	7~92	
	5月	20	39	18	2.5	8	-	8			
	6月	20	48	18	2.7	10	-	10			
	7月	19	34	18	1.3	1	-	1			
	8月	20	41	18	2.5	5	-	5			
	9月	20	39	19	1.4	2	-	2			
	10月	21	66	19	5.2	26	-	26			
	11月	22	64	18	5.7	40	-	40			
	12月	21	50	16	5.0	39	-	39			
	1月	16	47	11	4.7	9	-	9			
	2月	13	31	10	2.9	0	-	0			
	3月	19	43	12	4.5	13	-	13			
	年間	19	66	10	4.4	165	-	165			

- ・測定値は1時間値。
- ・測定時間数は1年間で約8,800時間。
- ・測定値は3MeVを超える高エネルギー成分を含まない。
- ・「平常の変動幅」は過去の測定値の「平均値±(標準偏差の3倍)」。
- ・「過去の測定値の範囲」は平成28～令和2年度の測定値の「最小値～最大値」。
- ・「施設起因」は、監視対象施設であるリサイクル燃料備蓄センターに起因するもの。ただし、施設が操業前であるため、表には「-」として記載している。
- ・「降雨等」に分類する要因としては、「降雨、降雪、雷雨、積雪等の気象要因及び地理・地形上の要因等の自然条件の変化」、「医療・産業に用いる放射性同位元素等の影響」、「国内外の他の原子力施設からの影響」などが挙げられる。

(参考)モニタリングポストによる空間放射線量率(電離箱)測定結果 (単位:nGy/h)

測定局	測定月	平均	最大	最小	標準偏差	備考
美付	4月	55	71	53	2.9	
	5月	55	74	53	2.5	
	6月	55	82	53	2.7	
	7月	54	68	51	1.4	
	8月	54	74	52	2.6	
	9月	54	73	52	1.5	
	10月	56	97	53	5.0	
	11月	58	98	53	5.8	
	12月	57	85	50	5.0	
	1月	52	83	47	4.9	
	2月	49	67	45	2.9	
	3月	54	80	48	4.7	
	年間	54	98	45	4.4	

- ・測定値は1時間値。
- ・測定値は3MeVを超える高エネルギー成分を含む。

(2) 積算線量測定結果(RPLD)

測定地点		年間積算線量 (μ Gy/365日)	3か月積算線量(μ Gy/91日)					備考
			第1 四半期	第2 四半期	第3 四半期	第4 四半期	平常の変動幅	
むつ市	美付	375	94	94	99	88	84 ~ 100	
東通村	石持	365	92	92	96	84	84 ~ 97	
	大利	347	88	88	91	79	77 ~ 91	

- ・測定値は宇宙線の一部及び自己照射の線量を含む。
 - ・「3か月積算線量」は測定期間の測定値を91日当たりに換算し整数で示した値。
 - ・「年間積算線量」は各測定期間の測定値を合計した後、365日当たりに換算し整数で示した値。
 - ・「平常の変動幅」は、平成28～令和2年度の3か月積算線量の測定値の「最小値～最大値」。
- ただし、美付における平成29年度第4四半期の測定値は平常の変動幅の設定に用いていない(平成29年度報付5参照)。

(3) 環境試料中の放射能測定結果

試料名	採取地点	採取年月日	単位	機器分析										備考
				⁵⁴ Mn	⁵⁹ Fe	⁵⁸ Co	⁶⁰ Co	¹³⁴ Cs	¹³⁷ Cs	⁷ Be	⁴⁰ K	²¹⁴ Bi	²²⁸ Ac	
表土	美付	R3.7.6	Bq/kg乾	ND	ND	ND	ND	ND	18	ND	350	33	44	
	大利	R3.7.6		ND	ND	ND	ND	ND	ND	ND	110	14	ND	
松葉	美付	R3.5.11	Bq/kg生	ND	ND	ND	ND	ND	ND	52	67	-	-	
		R3.11.5		ND	ND	ND	ND	ND	ND	72	77	-	-	

- ・測定値は、試料採取日に補正した値。

(4) 気象観測結果

① 降水量・積雪深

測定局	測定月	降水量 (mm)	積雪深(cm)				
			平均	最大	最小	過去の値	
						平均	最大
美 付	4 月	106.0	0	0	0	0	2
	5 月	97.0	0	0	0	0	0
	6 月	99.5	0	0	0	0	0
	7 月	40.5	0	0	0	0	0
	8 月	327.5	0	0	0	0	0
	9 月	20.0	0	0	0	0	0
	10 月	125.5	0	0	0	0	0
	11 月	237.0	0	0	0	0	14
	12 月	77.0	3	15	0	3	29
	1 月	96.0	26	43	9	20	76
	2 月	39.5	41	60	27	35	91
	3 月	69.5	7	33	0	8	72
	年 間	1335.0	6	60	0	8	91

- ・測定値は「地上気象観測指針(平成14年気象庁)」に基づく1時間値。
- ・積雪深における「過去の値」は、前年度までの5年間(平成28～令和2年度)の同一時期の平均値及び最大値。

3. 参 考 图 表

(1) 表土中の放射能濃度の推移

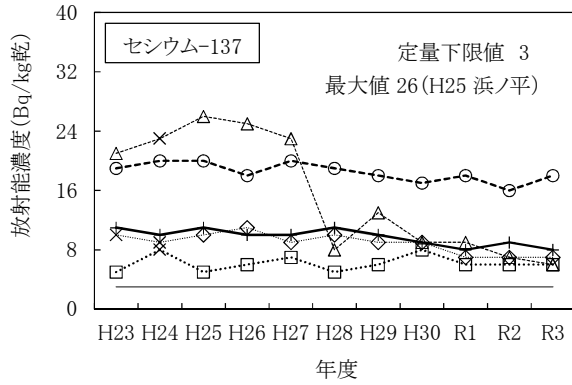

(凡例)

- ◇ 関根
- △ 浜ノ平
- ▽ 大和
- 水川目
- 美付
- +— 比較対照(むつ市川内町)

- ・マーカーの無い箇所はNDを、「×」は、東京電力ホールディングス(株)福島第一原子力発電所の事故の影響が認められたことから、平常の変動幅の設定に用いないこととした測定値を示す。
- ・浜ノ平は、平成28年度、平成29年度に採取場所を変更している。

周辺監視区域内測定結果

原子燃料サイクル施設

1. モニタリングポスト測定結果

(1) 再処理事業所モニタリングポスト

- ① 空間放射線量率(低線量率計)
- ② 大気中の気体状 β 放射能(クリプトン-85換算)

(2) 濃縮・埋設事業所モニタリングポスト

- ① 空間放射線量率(低線量率計)

2. 再処理工場の液体廃棄物の放出量測定結果

3. 再処理工場の気体廃棄物の放出量測定結果

4. 気象観測結果

- ① 風速
- ② 降水量
- ③ 大気安定度
- ④ 風配図



図 モニタリングポスト、主排気筒、気象観測設備配置図

1.モニタリングポスト測定結果

(1)再処理事業所モニタリングポスト(令和3年4月 ~ 令和4年3月)

①空間放射線量率(低線量率計)

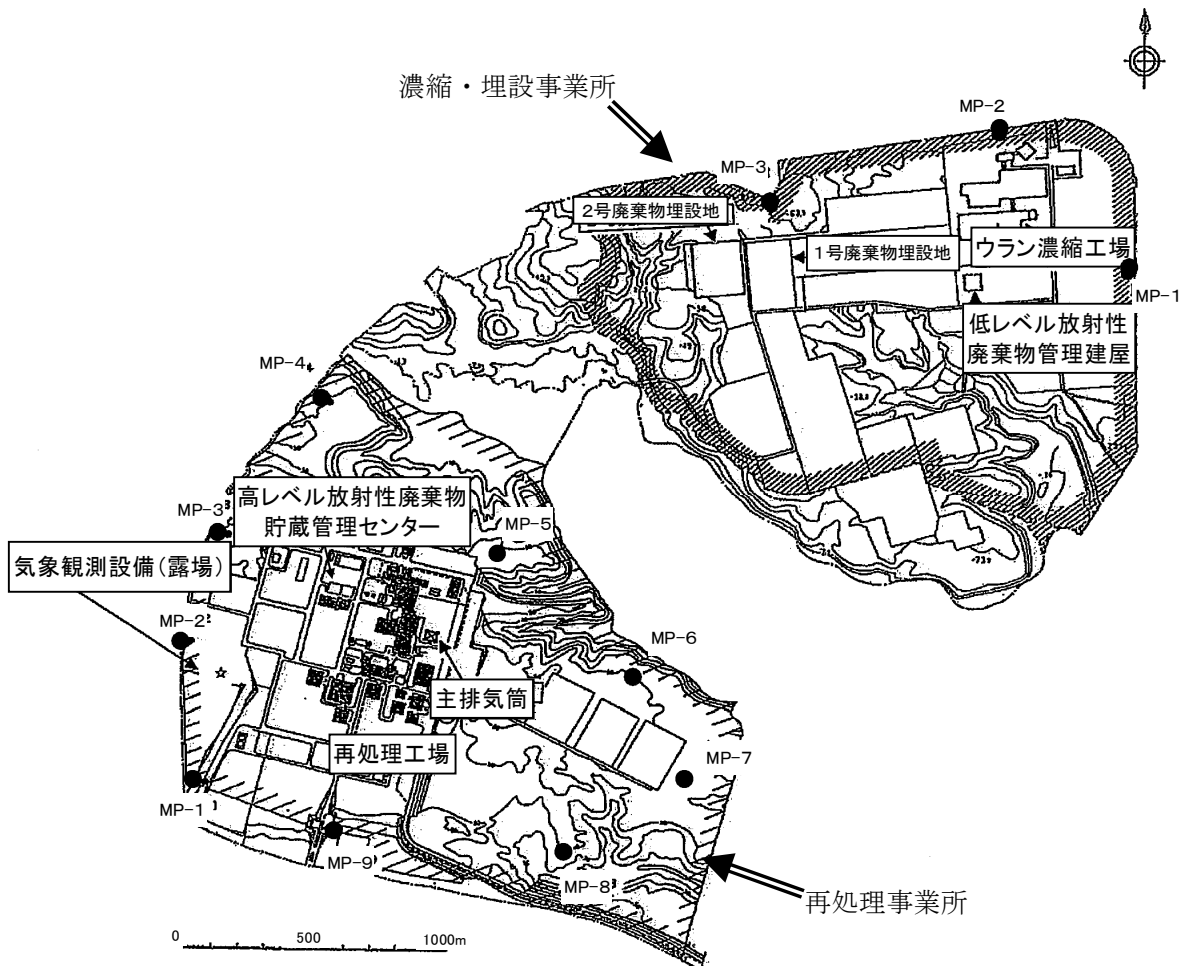
(単位:nGy/h)

測定地点	測定月	平均	最大	最小	過去最大値	備考
MP-1	4月	17	33	15	98	
	5月	17	37	15		
	6月	16	36	15		
	7月	16	32	14		
	8月	17	45	15		
	9月	16	30	15		
	10月	18	58	15		
	11月	18	40	15		
	12月	18	57	9		
	1月	12	33	9		
	2月	11	37	9		
	3月	15	37	11		
	年間	16	58	9		
MP-2	4月	19	35	18	83	
	5月	19	39	18		
	6月	19	36	17		
	7月	19	35	17		
	8月	19	44	17		
	9月	19	31	17		
	10月	20	56	18		
	11月	21	40	18		
	12月	20	53	12		
	1月	15	33	12		
	2月	14	37	11		
	3月	17	43	13		
	年間	18	56	11		
MP-3	4月	16	33	15	74	
	5月	16	40	14		
	6月	16	35	15		
	7月	15	32	14		
	8月	16	45	14		
	9月	16	30	15		
	10月	17	58	15		
	11月	17	41	15		
	12月	18	53	9		
	1月	11	37	8		
	2月	10	42	7		
	3月	13	38	10		
	年間	15	58	7		

(単位:nGy/h)

測定地点	測定月	平均	最大	最小	過去最大値	備考
MP-4	4月	17	33	16	76	
	5月	17	42	15		
	6月	17	36	16		
	7月	17	34	15		
	8月	17	46	15		
	9月	17	32	16		
	10月	19	58	16		
	11月	19	41	16		
	12月	18	52	9		
	1月	12	38	9		
	2月	11	35	8		
	3月	14	44	10		
	年間	16	58	8		
MP-5	4月	17	30	15	73	
	5月	17	37	15		
	6月	16	34	15		
	7月	16	31	15		
	8月	17	42	15		
	9月	17	31	15		
	10月	18	49	16		
	11月	18	38	15		
	12月	18	47	11		
	1月	14	32	11		
	2月	13	26	10		
	3月	15	34	12		
	年間	16	49	10		
MP-6	4月	17	31	15	92	
	5月	17	38	15		
	6月	16	35	15		
	7月	16	33	15		
	8月	17	46	15		
	9月	17	31	16		
	10月	18	50	16		
	11月	18	35	15		
	12月	17	46	9		
	1月	12	32	10		
	2月	12	30	10		
	3月	14	35	11		
	年間	16	50	9		

(単位:nGy/h)

測定地点	測定月	平均	最大	最小	過去最大値	備考
MP-7	4月	18	33	16	117	
	5月	18	36	16		
	6月	17	33	16		
	7月	17	31	16		
	8月	17	43	15		
	9月	17	34	16		
	10月	19	51	16		
	11月	19	41	16		
	12月	19	55	10		
	1月	13	34	9		
	2月	11	35	9		
	3月	14	42	10		
	年間	16	55	9		
MP-8	4月	17	33	15	118	
	5月	17	35	15		
	6月	17	35	15		
	7月	16	32	15		
	8月	17	44	15		
	9月	17	33	16		
	10月	18	54	16		
	11月	18	44	16		
	12月	18	53	10		
	1月	13	32	10		
	2月	12	34	9		
	3月	15	39	11		
	年間	16	54	9		
MP-9	4月	18	32	16	102	
	5月	18	35	16		
	6月	17	36	16		
	7月	17	32	16		
	8月	18	45	16		
	9月	18	32	17		
	10月	19	55	17		
	11月	19	40	17		
	12月	19	55	11		
	1月	13	32	10		
	2月	12	36	10		
	3月	15	43	12		
	年間	17	55	10		

・ 3"φ×3"NaI(Tl)シンチレーション検出器(温度補償型)、連続測定(1時間値)、局舎屋根(地上約6 m)に設置。

・ 測定値は1時間値。

・ 測定値は、3 MeVを超える高エネルギー成分を含まない。

・ 「過去最大値」は、平成28～令和2年度までの測定値の最大値。

②大気中の気体状β放射能(クリプトン-85換算)

(単位:kBq/m³)

測定地点	測定月	平均	最大	最小	過去最大値	備考
MP-1	4月	ND	ND	ND	ND	
	5月	ND	ND	ND		
	6月	ND	ND	ND		
	7月	ND	ND	ND		
	8月	ND	ND	ND		
	9月	ND	ND	ND		
	10月	ND	ND	ND		
	11月	ND	ND	ND		
	12月	ND	ND	ND		
	1月	ND	ND	ND		
	2月	ND	ND	ND		
	3月	ND	ND	ND		
	年間	ND	ND	ND		
MP-2	4月	ND	ND	ND	ND	
	5月	ND	ND	ND		
	6月	ND	ND	ND		
	7月	ND	ND	ND		
	8月	ND	ND	ND		
	9月	ND	ND	ND		
	10月	ND	ND	ND		
	11月	ND	ND	ND		
	12月	ND	ND	ND		
	1月	ND	ND	ND		
	2月	ND	ND	ND		
	3月	ND	ND	ND		
	年間	ND	ND	ND		
MP-3	4月	ND	ND	ND	ND	
	5月	ND	ND	ND		
	6月	ND	ND	ND		
	7月	ND	ND	ND		
	8月	ND	ND	ND		
	9月	ND	ND	ND		
	10月	ND	ND	ND		
	11月	ND	ND	ND		
	12月	ND	ND	ND		
	1月	ND	ND	ND		
	2月	ND	ND	ND		
	3月	ND	ND	ND		
	年間	ND	ND	ND		

(単位: kBq/m³)

測定地点	測定月	平均	最大	最小	過去最大値	備考
MP-4	4月	ND	ND	ND	ND	定量下限値以上となった回数 :0回
	5月	ND	ND	ND		
	6月	ND	ND	ND		
	7月	ND	ND	ND		
	8月	ND	ND	ND		
	9月	ND	ND	ND		
	10月	ND	ND	ND		
	11月	ND	ND	ND		
	12月	ND	ND	ND		
	1月	ND	ND	ND		
	2月	ND	ND	ND		
	3月	ND	ND	ND		
	年間	ND	ND	ND		
MP-5	4月	ND	ND	ND	ND	定量下限値以上となった回数 :0回
	5月	ND	ND	ND		
	6月	ND	ND	ND		
	7月	ND	ND	ND		
	8月	ND	ND	ND		
	9月	ND	ND	ND		
	10月	ND	ND	ND		
	11月	ND	ND	ND		
	12月	ND	ND	ND		
	1月	ND	ND	ND		
	2月	ND	ND	ND		
	3月	ND	ND	ND		
	年間	ND	ND	ND		
MP-6	4月	ND	ND	ND	ND	定量下限値以上となった回数 :0回
	5月	ND	ND	ND		
	6月	ND	ND	ND		
	7月	ND	ND	ND		
	8月	ND	ND	ND		
	9月	ND	ND	ND		
	10月	ND	ND	ND		
	11月	ND	ND	ND		
	12月	ND	ND	ND		
	1月	ND	ND	ND		
	2月	ND	ND	ND		
	3月	ND	ND	ND		
	年間	ND	ND	ND		

(単位:kBq/m³)

測定地点	測定月	平均	最大	最小	過去最大値	備考
MP-7	4月	ND	ND	ND	ND	
	5月	ND	ND	ND		
	6月	ND	ND	ND		
	7月	ND	ND	ND		
	8月	ND	ND	ND		
	9月	ND	ND	ND		
	10月	ND	ND	ND		
	11月	ND	ND	ND		
	12月	ND	ND	ND		
	1月	ND	ND	ND		
	2月	ND	ND	ND		
	3月	ND	ND	ND		
	年間	ND	ND	ND		
MP-8	4月	ND	ND	ND	ND	
	5月	ND	ND	ND		
	6月	ND	ND	ND		
	7月	ND	ND	ND		
	8月	ND	ND	ND		
	9月	ND	ND	ND		
	10月	ND	ND	ND		
	11月	ND	ND	ND		
	12月	ND	ND	ND		
	1月	ND	ND	ND		
	2月	ND	ND	ND		
	3月	ND	ND	ND		
	年間	ND	ND	ND		
MP-9	4月	ND	ND	ND	ND	
	5月	ND	ND	ND		
	6月	ND	ND	ND		
	7月	ND	ND	ND		
	8月	ND	ND	ND		
	9月	ND	ND	ND		
	10月	ND	ND	ND		
	11月	ND	ND	ND		
	12月	ND	ND	ND		
	1月	ND	ND	ND		
	2月	ND	ND	ND		
	3月	ND	ND	ND		
	年間	ND	ND	ND		

・プラスチックシンチレーション検出器(350×300×0.5 mm)、連続測定(1時間値)

・測定値は1時間値。

・NDは、定量下限値(2 kBq/m³)未満を示す。

・「過去最大値」は、平成28～令和2年度の測定値の最大値。

・平均値の算出においては、測定値に定量下限値未満のものが含まれる場合、定量下限値を測定値として算出し、平均値に「<」を付ける。すべての測定値が定量下限値未満の場合、平均値も定量下限値未満とし「ND」と示す。

(2)濃縮・埋設事業所モニタリングポスト(令和2年4月～令和3年3月)

①空間放射線量率(低線量率計)

(単位:nGy/h)

測定地点	測定月	平均	最大	最小	過去最大値	備考
MP-1	4月	19	34	18	120	
	5月	19	33	17		
	6月	20	51	18		
	7月	20	45	18		
	8月	20	53	18		
	9月	20	62	18		
	10月	20	43	18		
	11月	21	62	17		
	12月	18	53	11		
	1月	12	38	8		
	2月	11	36	8		
	3月	17	40	9		
		年間	18	62		
MP-2	4月	23	35	22	107	
	5月	23	34	22		
	6月	24	46	22		
	7月	24	43	22		
	8月	24	53	22		
	9月	24	55	22		
	10月	24	40	22		
	11月	25	53	22		
	12月	22	47	15		
	1月	16	36	12		
	2月	19	33	16		
	3月	22	40	18		
		年間	23	55		
MP-3	4月	23	36	21	110	
	5月	23	35	21		
	6月	24	44	21		
	7月	23	44	21		
	8月	24	56	22		
	9月	23	58	21		
	10月	24	42	22		
	11月	24	56	20		
	12月	22	50	15		
	1月	14	36	11		
	2月	14	35	11		
	3月	20	37	12		
		年間	21	58		

・2"φ×2"NaI(Tl)シンチレーション検出器(温度補償型)、連続測定(1時間値)、地上約1.8 mに設置。

・測定値は1時間値。

・測定値は、3 MeVを超える高エネルギー成分を含まない。

・「過去最大値」は、平成27～令和元年度までの測定値の最大値。

2. 再処理工場の液体廃棄物の放出量測定結果 (令和3年4月～令和4年3月)

(単位:Bq)

測定月	^3H	^{129}I	^{131}I	その他 α 線を放出する核種	その他 α 線を放出しない核種	備考
4月	8.1×10^8 (7.5×10^7)	*	*	*	*	
5月	8.3×10^8 (7.4×10^7)	*	*	*	*	
6月	*	*	—	—	*	
7月	1.7×10^9 (7.9×10^7)	2.8×10^5 (2.7×10^5)	*	*	*	
8月	5.4×10^8 (1.8×10^8)	6.9×10^5 (5.1×10^5)	*	*	*	
9月	1.0×10^9 (7.5×10^7)	4.6×10^5 (2.4×10^5)	*	*	*	
10月	1.4×10^9 (7.7×10^7)	5.6×10^5 (4.2×10^5)	*	*	*	
11月	3.6×10^8 (9.8×10^7)	6.1×10^5 (2.0×10^5)	*	*	*	
12月	3.0×10^8 (1.4×10^8)	5.8×10^5 (4.0×10^5)	*	*	*	
1月	1.8×10^9 (1.5×10^8)	6.6×10^5 (4.5×10^5)	*	*	*	
2月	*	*	—	—	*	
3月	6.0×10^8 (7.5×10^7)	3.7×10^5 (2.6×10^5)	*	*	*	
年間	9.4×10^9 (1.0×10^9)	4.2×10^6 (2.8×10^6)	*	*	*	

・放出量は、低レベル廃液処理建屋と使用済燃料受入れ・貯蔵管理建屋からの放出を合わせた数値である。

・「その他 α 線を放出する核種」は全 α 、「その他 α 線を放出しない核種」は全 β (γ)である。

・全 α 又は全 β (γ)が検出限界以上の場合は、当該試料について核種別に測定した結果を用いて算出している。

()内の数値は、測定結果が有意値となったときの検出限界濃度(Bq/cm³)に排水量(cm³)を乗じて算出した放射能(Bq)を足し合わせた量である。

・「*」は検出限界未満を示す。

・「—」は測定対象外を示す。

・6月、2月は使用済燃料受入れ・貯蔵管理建屋からの放出のみであったため、「I-131」及び「その他 α 線を放出する核種」は測定対象外であった。

(参考)その他α線を放出する核種及びその他α線を放出しない核種の核種ごとの放出量

(単位:Bq)

測定月	Pu(α)	Am(α)	Cm(α)	²⁴¹ Pu	⁶⁰ Co	¹⁰⁶ Ru	¹³⁴ Cs	¹³⁷ Cs	¹⁵⁴ Eu	¹⁴⁴ Ce	⁹⁰ Sr	備考
4月	*	*	*	*	*	*	*	*	*	*		
5月	*	*	*	*	*	*	*	*	*	*	*	
6月	—	—	—	—	—	—	—	—	—	—		
7月	*	*	*	*	*	*	*	*	*	*		
8月	*	*	*	*	*	*	*	*	*	*	*	
9月	*	*	*	*	*	*	*	*	*	*		
10月	*	*	*	*	*	*	*	*	*	*		
11月	*	*	*	*	*	*	*	*	*	*	*	
12月	*	*	*	*	*	*	*	*	*	*		
1月	*	*	*	*	*	*	*	*	*	*		
2月	—	—	—	—	—	—	—	—	—	—	*	
3月	*	*	*	*	*	*	*	*	*	*		
年間	*	*	*	*	*	*	*	*	*	*	*	

- 低レベル廃液処理建屋からの放出を示す。
- ⁹⁰Srは、四半期ごとに測定し、1年分合計している。
- 「*」は検出限界未満を示す。
- 「—」は測定対象外を示す。

3. 再処理工場の気体廃棄物の放出量測定結果 (令和3年4月～令和4年3月)

(単位:Bq)

測定月	⁸⁵ Kr	³ H	¹⁴ C	¹²⁹ I	¹³¹ I	その他α線を放出する核種	その他α線を放出しない核種	備考
4月	*	5.3×10 ⁹ (1.6×10 ⁹)	*	*	2.6×10 ⁵ (2.2×10 ⁵)	*	*	
5月	*	4.9×10 ⁹ (2.6×10 ⁹)	*	*	1.8×10 ⁵ (1.2×10 ⁵)	*	*	
6月	*	4.8×10 ⁹ (2.9×10 ⁹)	*	*	4.1×10 ⁵ (3.3×10 ⁵)	*	*	
7月	*	2.4×10 ⁹ (1.6×10 ⁹)	*	*	*	*	*	
8月	*	1.6×10 ⁹ (1.3×10 ⁹)	*	*	*	*	*	
9月	*	3.3×10 ⁹ (2.2×10 ⁹)	*	*	*	*	*	
10月	*	3.8×10 ⁹ (2.2×10 ⁹)	*	*	2.3×10 ⁵ (1.5×10 ⁵)	*	*	
11月	*	3.4×10 ⁹ (1.2×10 ⁹)	*	*	5.9×10 ⁵ (2.5×10 ⁵)	*	*	
12月	*	4.5×10 ⁹ (1.2×10 ⁹)	*	*	1.6×10 ⁵ (5.5×10 ⁴)	*	*	
1月	*	4.3×10 ⁹ (9.2×10 ⁸)	*	*	5.6×10 ⁵ (2.4×10 ⁵)	*	*	
2月	*	4.3×10 ⁹ (7.5×10 ⁸)	*	*	5.8×10 ⁵ (2.7×10 ⁵)	*	*	
3月	*	4.8×10 ⁹ (1.2×10 ⁹)	*	*	4.8×10 ⁵ (3.1×10 ⁵)	*	*	
年間	*	4.8×10 ¹⁰ (2.0×10 ¹⁰)	*	*	3.4×10 ⁶ (1.9×10 ⁶)	*	*	

- ・「その他α線を放出する核種」は全α、「その他α線を放出しない核種」は全β(γ)である。
- ・全α又は全β(γ)が検出限界以上の場合は、当該試料について核種別に測定した結果を用いて算出している。
()内の数値は、測定結果が有意値となったときの検出限界濃度(Bq/cm³)に排気量(cm³)を乗じて算出した放射能(Bq)を足し合わせた量である。
- ・「*」は検出限界未満を示す。

(参考)その他 α 線を放出する核種及びその他 α 線を放出しない核種の核種ごとの放出量 (単位:Bq)

測定月	Pu(α)	^{106}Ru	^{137}Cs	^{90}Sr	備考
4月	*	*	*		
5月	*	*	*	*	
6月	*	*	*		
7月	*	*	*		
8月	*	*	*	*	
9月	*	*	*		
10月	*	*	*		
11月	*	*	*	*	
12月	*	*	*		
1月	*	*	*		
2月	*	*	*	*	
3月	*	*	*		
年間	*	*	*	*	

・ ^{90}Sr は、四半期ごとに測定し、1年分合計している。

・「*」は検出限界未満を示す。

○放出量測定結果における検出限界濃度

(1) 液体廃棄物の検出限界濃度 (単位: Bq/cm³)

核 種	検出限界濃度
³ H	2×10 ⁻¹ 以下
¹²⁹ I	2×10 ⁻³ 以下
¹³¹ I	2×10 ⁻² 以下
全α	4×10 ⁻³ 以下
全β(γ)	4×10 ⁻² 以下
Pu(α)	1×10 ⁻³ 以下
Am(α)	6×10 ⁻⁵ 以下
Cm(α)	6×10 ⁻⁵ 以下
²⁴¹ Pu	3×10 ⁻² 以下
⁶⁰ Co	2×10 ⁻² 以下
¹⁰⁶ Ru	2×10 ⁻² 以下
¹³⁴ Cs	2×10 ⁻² 以下
¹³⁷ Cs	2×10 ⁻² 以下
¹⁵⁴ Eu	2×10 ⁻² 以下
¹⁴⁴ Ce	2×10 ⁻² 以下
⁹⁰ Sr	7×10 ⁻⁴ 以下

(2) 気体廃棄物の検出限界濃度 (単位: Bq/cm³)

核 種	検出限界濃度
⁸⁵ Kr	2×10 ⁻² 以下
³ H	4×10 ⁻⁵ 以下
¹⁴ C	4×10 ⁻⁵ 以下
¹²⁹ I	4×10 ⁻⁸ 以下
¹³¹ I	7×10 ⁻⁹ 以下
全α	4×10 ⁻¹⁰ 以下
全β(γ)	4×10 ⁻⁹ 以下
Pu(α)	4×10 ⁻¹⁰ 以下
¹⁰⁶ Ru	4×10 ⁻⁹ 以下
¹³⁷ Cs	4×10 ⁻⁹ 以下
⁹⁰ Sr	4×10 ⁻¹⁰ 以下

4.気象観測結果(令和3年4月 ~ 令和4年3月)

①風速

測定地点	測定月	風速(m/sec)		備考
		平均	最大	
地上10 m	4 月	3.9	11.4	
	5 月	3.6	12.1	
	6 月	3.1	6.6	
	7 月	3.4	8.5	
	8 月	3.4	12.2	
	9 月	2.5	11.4	
	10 月	2.5	10.0	
	11 月	3.3	11.1	
	12 月	4.2	12.6	
	1 月	4.6	12.2	
	2 月	5.1	14.2	
	3 月	3.8	10.8	
	年間	3.6	14.2	
地上150 m	4 月	7.8	20.9	
	5 月	6.8	19.6	
	6 月	6.0	15.5	
	7 月	6.4	17.2	
	8 月	6.6	17.3	
	9 月	6.2	18.8	
	10 月	6.6	19.9	
	11 月	7.8	20.2	
	12 月	8.8	22.4	
	1 月	8.9	21.4	
	2 月	9.6	22.9	
	3 月	7.9	21.0	
	年間	7.4	22.9	

- ・「地上気象観測指針(平成14年気象庁)」に基づく1時間値。
- ・地上10 m :風向風速計[超音波式](気象庁検定付)、連続測定(1時間値)
- ・地上150 m :ドップラーソーダ、連続測定(1時間値)

②降水量

測定地点	測定月	降水量(mm)	備考
露 場	4 月	101.0	
	5 月	98.5	
	6 月	53.5	
	7 月	104.5	
	8 月	385.5	
	9 月	59.5	
	10 月	166.0	
	11 月	176.5	
	12 月	167.0	
	1 月	105.5	
	2 月	54.5	
	3 月	84.0	
	年間	1556.0	

- ・「地上気象観測指針(平成14年気象庁)」に基づく1時間値を用いて算出。
- ・雨雪量計[転倒ます型](気象庁検定付)

③大気安定度

単位:時間(括弧内は%)

測地	定点	分類 測定月	A	A-B	B	B-C	C	C-D	D	E	F	G	計	備考
			露場	4月	8 (1.1)	17 (2.4)	36 (5.0)	12 (1.7)	117 (16.3)	28 (3.9)	328 (45.6)	42 (5.8)	25 (3.5)	107 (14.9)
5月	4 (0.5)	23 (3.1)		33 (4.4)	16 (2.2)	117 (15.7)	37 (5.0)	381 (51.2)	42 (5.6)	31 (4.2)	60 (8.1)	744 (100)		
6月	11 (1.5)	39 (5.4)		44 (6.1)	24 (3.3)	87 (12.1)	26 (3.6)	373 (51.8)	34 (4.7)	23 (3.2)	59 (8.2)	720 (100)		
7月	3 (0.4)	20 (2.7)		53 (7.1)	30 (4.0)	89 (12.0)	41 (5.5)	430 (57.8)	26 (3.5)	17 (2.3)	35 (4.7)	744 (100)		
8月	4 (0.5)	25 (3.4)		50 (6.8)	21 (2.8)	48 (6.5)	23 (3.1)	455 (61.5)	16 (2.2)	12 (1.6)	86 (11.6)	740 (100)		
9月	6 (0.9)	21 (3.0)		61 (8.7)	36 (5.1)	62 (8.8)	32 (4.6)	212 (30.2)	38 (5.4)	36 (5.1)	199 (28.3)	703 (100)		
10月	5 (0.7)	39 (5.2)		43 (5.8)	12 (1.6)	42 (5.6)	19 (2.6)	304 (40.9)	42 (5.6)	20 (2.7)	218 (29.3)	744 (100)		
11月	1 (0.1)	9 (1.3)		19 (2.6)	17 (2.4)	27 (3.8)	21 (2.9)	428 (59.4)	38 (5.3)	37 (5.1)	123 (17.1)	720 (100)		
12月	0 (0.0)	9 (1.2)		25 (3.4)	1 (0.1)	7 (0.9)	6 (0.8)	582 (78.2)	13 (1.7)	10 (1.3)	91 (12.2)	744 (100)		
1月	0 (0.0)	8 (1.1)		20 (2.7)	6 (0.8)	11 (1.5)	13 (1.7)	565 (75.9)	18 (2.4)	22 (3.0)	81 (10.9)	744 (100)		
2月	2 (0.3)	11 (1.6)		19 (2.8)	9 (1.3)	22 (3.3)	10 (1.5)	524 (78.0)	14 (2.1)	12 (1.8)	49 (7.3)	672 (100)		
3月	3 (0.4)	20 (2.7)		50 (6.7)	7 (0.9)	74 (9.9)	23 (3.1)	397 (53.4)	34 (4.6)	39 (5.2)	97 (13.0)	744 (100)		
年間	47 (0.5)	241 (2.8)		453 (5.2)	191 (2.2)	703 (8.0)	279 (3.2)	4979 (57.0)	357 (4.1)	284 (3.2)	1205 (13.8)	8739 (100)		

・「発電用原子炉施設の安全解析に関する気象指針(平成13年3月 原子力安全委員会)」に基づく1時間値を用いて分類。

・風向風速計[超音波式](気象庁検定付)、日射計[電気式](気象庁検定付)、放射収支計[熱電対式]

大気安定度分類表

風速(U) m/s	日射量(T) kW/m ²				放射収支量(Q) kW/m ²		
	T ≥ 0.60	0.60 > T ≥ 0.30	0.30 > T ≥ 0.15	0.15 > T	Q ≥ -0.020	-0.02 > Q ≥ -0.040	-0.040 > Q
U < 2	A	A-B	B	D	D	G	G
2 ≤ U < 3	A-B	B	C	D	D	E	F
3 ≤ U < 4	B	B-C	C	D	D	D	E
4 ≤ U < 6	C	C-D	D	D	D	D	D
6 ≤ U	C	D	D	D	D	D	D

発電用原子炉施設の安全解析に関する気象指針(平成13年3月 原子力安全委員会)

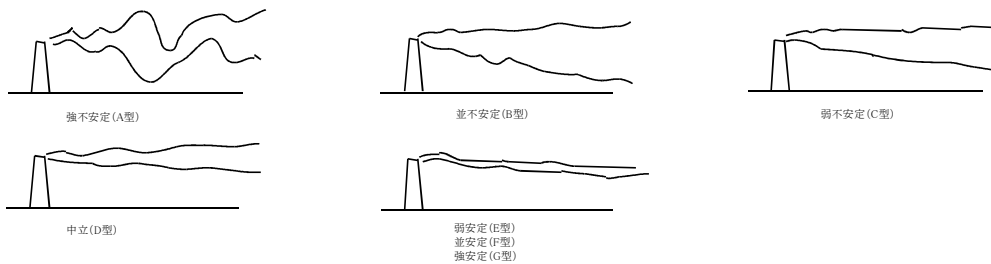

大気安定度と煙の型との模式

④ 風配図
 ・地上 10 m

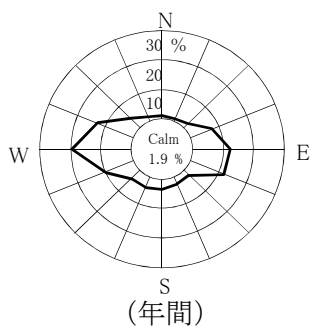
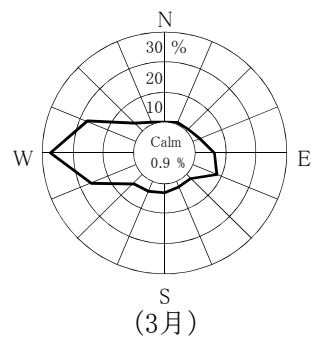
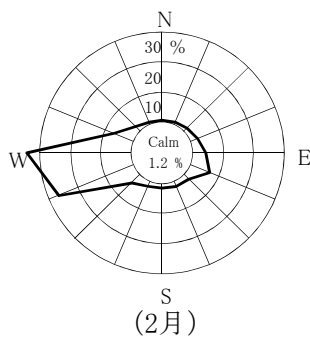
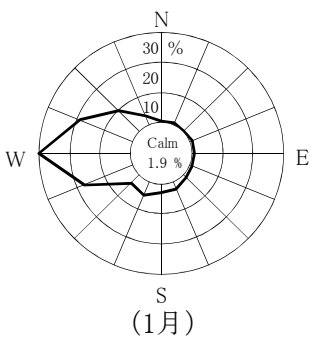
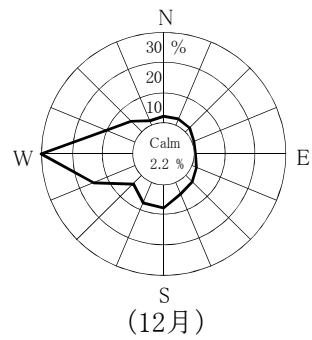
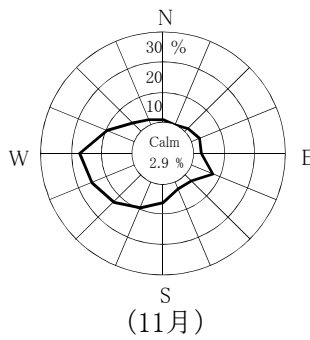
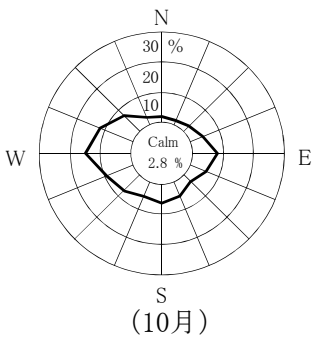
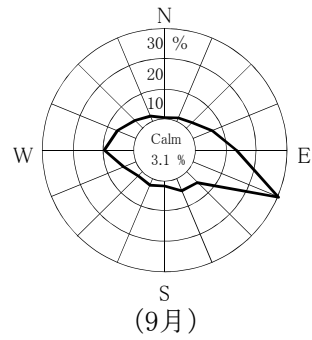
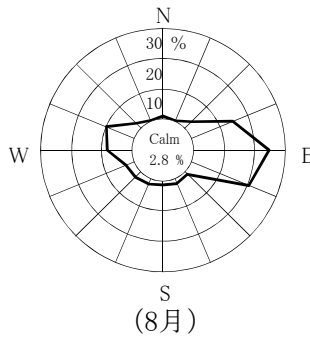
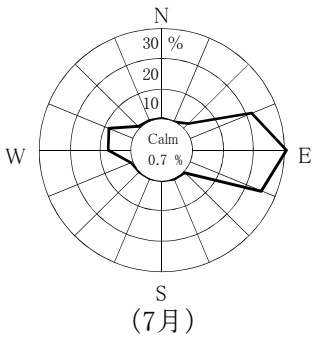
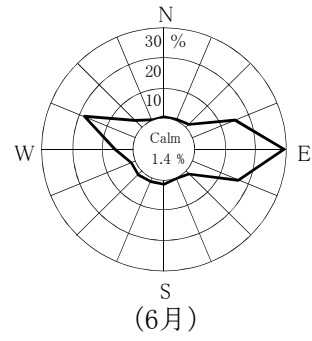
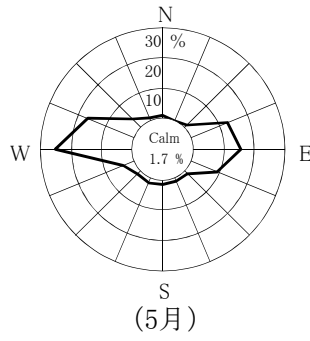
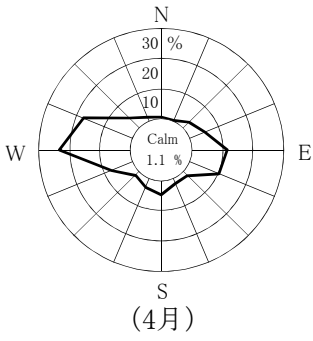

Calm: 風速0.5 m/sec未満

・地上 150 m

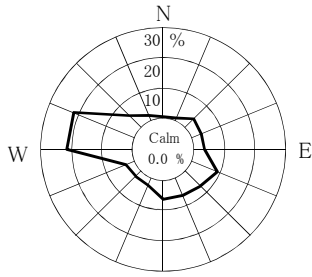

(4月)

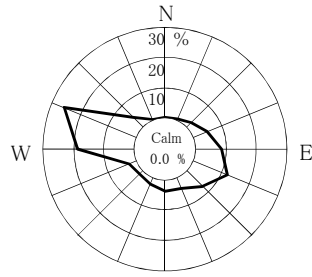

(5月)

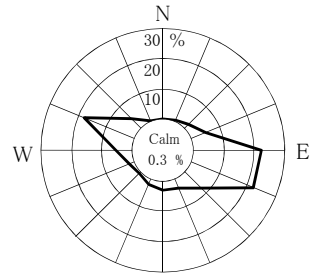

(6月)

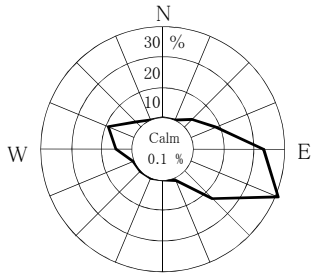

(7月)

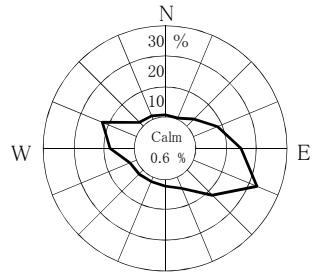

(8月)

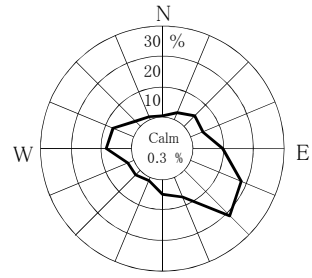

(9月)

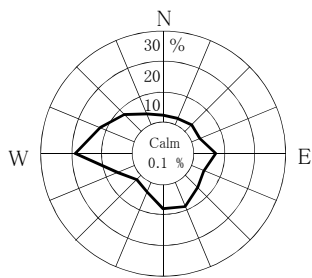

(10月)

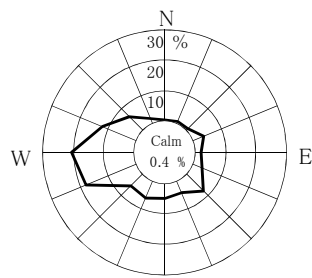

(11月)

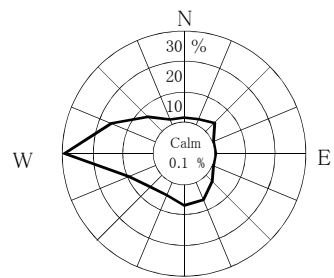

(12月)

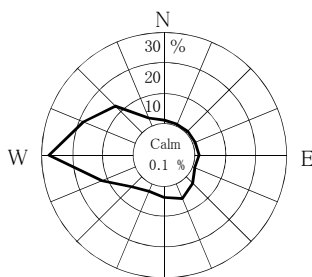

(1月)

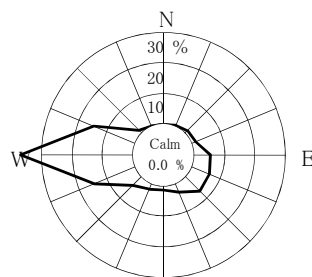

(2月)

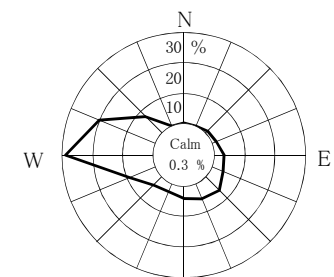

(3月)

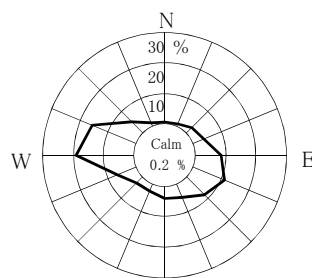

(年間)

Calm: 風速0.5 m/sec未満

東通原子力発電所

1. モニタリングポスト測定結果

① 空間放射線量率

2. 排気筒モニタ測定結果

① 全ガンマ線計数率(希ガス)

3. 放水口モニタ測定結果

① 全ガンマ線計数率

4. 気象観測結果

① 風速

② 降水量

③ 大気安定度

④ 風配図



図 モニタリングポスト、排気筒モニタ、放水口モニタ及び気象観測設備配置図

1.モニタリングポスト測定結果 (令和3年4月～令和4年3月)

① 空間放射線量率

(単位:nGy/h)

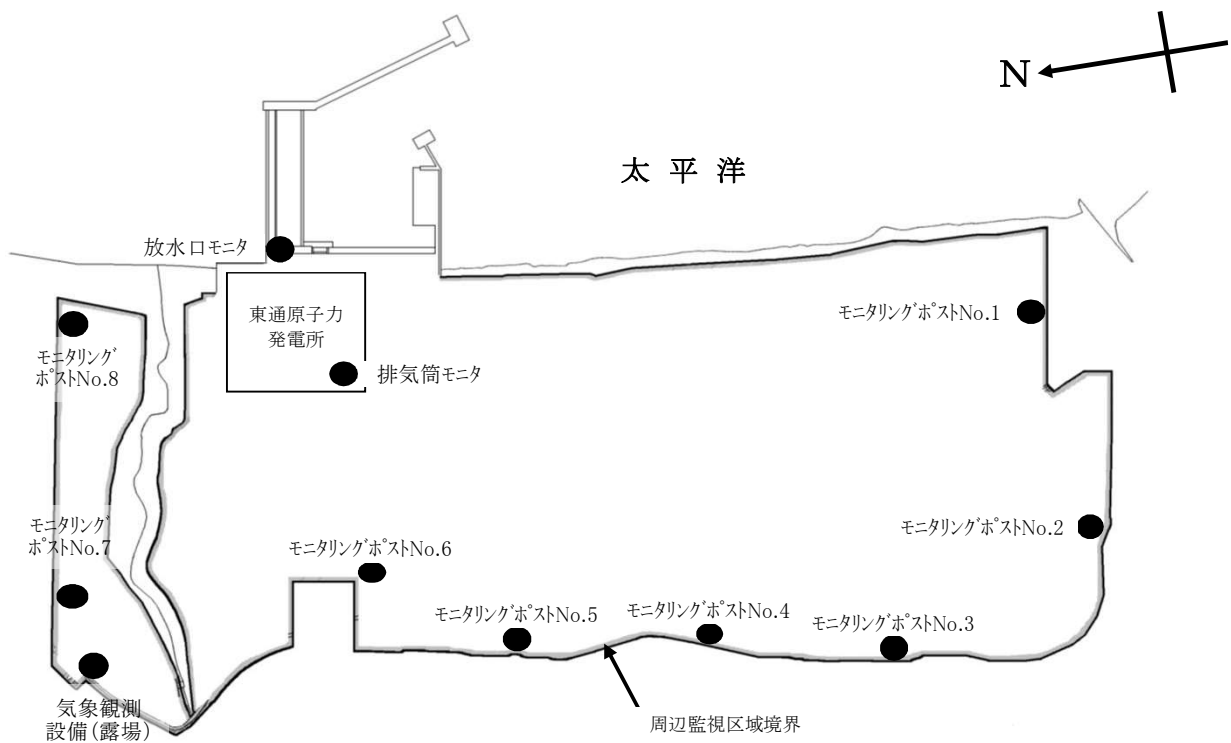
測定地点	測定月	平均	最大	最小	過去 最大値	備考
No.1	4月	14	31	12	97	
	5月	14	37	12		
	6月	14	35	12		
	7月	13	28	12		
	8月	13	35	12		
	9月	14	35	13		
	10月	15	52	13		
	11月	16	56	12		
	12月	16	58	10		
	1月	13	34	9		
	2月	11	38	8		
	3月	13	40	9		
	年間	14	58	8		
No.2	4月	16	32	15	88	
	5月	16	40	15		
	6月	16	43	15		
	7月	16	30	15		
	8月	16	39	14		
	9月	16	35	15		
	10月	17	58	15		
	11月	18	53	15		
	12月	18	56	11		
	1月	13	33	10		
	2月	11	34	9		
	3月	13	39	9		
	年間	16	58	9		

- ・2"φ×2"NaI(Tl)シンチレーション検出器(温度補償型恒温装置付) G(E)関数荷重演算方式
- ・測定値は1時間値。
- ・局舎屋根(地上約4m)設置
- ・測定値は、3MeVを超える高エネルギー成分を含まない。
- ・「過去最大値」は、平成16～令和2年度の測定値の最大値。

(単位:nGy/h)

測定地点	測定月	平均	最大	最小	過去 最大値	備考
No.3	4月	17	33	15	94	
	5月	16	41	14		
	6月	16	38	14		
	7月	15	30	14		
	8月	16	40	14		
	9月	16	32	15		
	10月	17	62	15		
	11月	18	56	15		
	12月	18	55	12		
	1月	14	36	11		
	2月	12	38	9		
	3月	14	34	10		
	年間	16	62	9		
No.4	4月	17	32	15	94	
	5月	17	42	15		
	6月	16	43	15		
	7月	16	32	15		
	8月	16	40	15		
	9月	17	31	15		
	10月	18	61	15		
	11月	18	57	15		
	12月	18	55	12		
	1月	14	35	10		
	2月	12	39	9		
	3月	14	37	10		
	年間	16	61	9		

- 2"φ×2"NaI(Tl)シンチレーション検出器(温度補償型恒温装置付) G(E)関数荷重演算方式
- 測定値は1時間値。
- 局舎屋根(地上約4m)設置
- 測定値は、3MeVを超える高エネルギー成分を含まない。
- 「過去最大値」は、平成16～令和2年度の測定値の最大値。

(単位:nGy/h)

測定地点	測定月	平均	最大	最小	過去 最大値	備考
No.5	4月	16	31	14	108	
	5月	16	41	14		
	6月	15	39	14		
	7月	15	31	13		
	8月	16	40	14		
	9月	16	30	15		
	10月	17	60	14		
	11月	17	53	14		
	12月	17	52	11		
	1月	13	33	9		
	2月	11	37	8		
	3月	13	35	9		
	年間	15	60	8		
No.6	4月	15	32	14	101	
	5月	15	39	13		
	6月	14	36	13		
	7月	14	29	13		
	8月	14	35	13		
	9月	15	29	14		
	10月	16	56	13		
	11月	16	52	13		
	12月	16	50	11		
	1月	13	31	9		
	2月	11	34	8		
	3月	13	35	9		
	年間	14	56	8		

- 2"φ×2"NaI(Tl)シンチレーション検出器(温度補償型恒温装置付) G(E)関数荷重演算方式
- 測定値は1時間値。
- 局舎屋根(地上約4m)設置
- 測定値は、3MeVを超える高エネルギー成分を含まない。
- 「過去最大値」は、平成16～令和2年度の測定値の最大値。

(単位:nGy/h)

測定地点	測定月	平均	最大	最小	過去 最大値	備考
No.7	4月	16	33	14	76	
	5月	16	40	14		
	6月	16	36	14		
	7月	16	31	14		
	8月	16	37	14		
	9月	17	30	15		
	10月	18	59	15		
	11月	18	53	15		
	12月	17	45	12		
	1月	14	29	11		
	2月	12	32	9		
	3月	14	32	10		
	年間	16	59	9		
No.8	4月	12	28	10	92	
	5月	12	34	10		
	6月	11	30	10		
	7月	11	26	10		
	8月	11	30	10		
	9月	11	24	10		
	10月	13	47	10		
	11月	13	51	10		
	12月	14	44	9		
	1月	12	30	9		
	2月	11	37	8		
	3月	12	35	9		
	年間	12	51	8		

- ・2"φ×2"NaI(Tl)シンチレーション検出器(温度補償型恒温装置付) G(E)関数荷重演算方式
- ・測定値は1時間値。
- ・局舎屋根(地上約4m)設置
- ・測定値は、3 MeVを超える高エネルギー成分を含まない。
- ・「過去最大値」は、平成16～令和2年度の測定値の最大値。

2.排気筒モニタ測定結果 (令和3年4月～令和4年3月)

① 全ガンマ線計数率(希ガス)

(単位: s^{-1})

測定地点	測定月	平均	最大	最小	過去 最大値	備考
排気筒モニタ	4月	3.5	3.9	3.1	4.4	
	5月	3.5	3.9	3.2		
	6月	3.5	3.8	3.2		
	7月	3.5	3.9	3.1		
	8月	3.5	3.8	3.1		
	9月	3.5	3.8	3.1		
	10月	3.5	3.8	3.1		
	11月	3.5	3.9	3.1		
	12月	3.5	3.9	3.2		
	1月	3.5	3.9	3.2		
	2月	3.5	3.9	3.1		
	3月	3.5	3.9	3.2		
	年間	3.5	3.9	3.1		

- ・2"φ×2"NaI(Tl)シンチレーション検出器
- ・測定値は10分値。
- ・「過去最大値」は、平成16～令和2年度の測定値の最大値。

3.放水口モニタ測定結果 (令和3年4月～令和4年3月)

① 全ガンマ線計数率

(単位: min^{-1})

測定地点	測定月	平均	最大	最小	過去 最大値	備考
放水口モニタ	4月	190	220	170	340	
	5月	190	460	170		
	6月	190	230	170		
	7月	190	230	170		
	8月	190	200	170		
	9月	190	210	170		
	10月	190	210	170		
	11月	190	210	170		
	12月	190	210	170		
	1月	190	210	170		
	2月	190	210	170		
	3月	190	210	180		
	年間	190	460	170		

- ・2"φ×2"NaI(Tl)シンチレーション検出器(温度補償型)
- ・測定値は10分値。
- ・「過去最大値」は、平成16～令和2年度の測定値の最大値。

4.気象観測結果（令和3年4月～令和4年3月）

① 風速

測定地点	測定月	風速 (m/sec)		備考
		平均	最大	
地上10 m	4月	2.2	7.7	
	5月	1.9	7.2	
	6月	1.6	7.2	
	7月	1.5	6.5	
	8月	1.7	7.9	
	9月	1.6	5.5	
	10月	1.6	5.0	
	11月	1.7	6.9	
	12月	2.2	12.3	
	1月	2.5	9.7	
	2月	2.9	9.4	
	3月	2.6	12.1	
	年間	2.0	12.3	
地上100 m	4月	5.2	14.1	
	5月	4.6	15.6	
	6月	3.8	13.4	
	7月	3.8	13.8	
	8月	4.7	20.0	
	9月	4.4	11.9	
	10月	4.1	11.0	
	11月	4.7	16.4	
	12月	4.5	16.2	
	1月	4.8	15.6	
	2月	5.8	16.8	
	3月	5.3	18.9	
	年間	4.6	20.0	

- ・「地上気象観測指針(平成14年 気象庁)」に基づく1時間値。
- ・地上 10 m: 風向風速計[プロベラ型](気象庁検定付)
- ・地上100 m: ドップラーソーダ

② 降水量

測定地点	測定月	降水量(mm)	備考
露 場	4月	132.5	
	5月	116.5	
	6月	109.0	
	7月	106.5	
	8月	342.0	
	9月	38.5	
	10月	148.0	
	11月	226.0	
	12月	105.5	
	1月	109.0	
	2月	65.5	
	3月	68.5	
	年間	1567.5	

- ・「地上気象観測指針(平成14年 気象庁)」に基づく1時間値を用いて算出。
- ・雨雪量計[転倒升方式](気象庁検定付)

③ 大気安定度

(単位:時間〔括弧内は%〕)

測定地点	分類	A	A-B	B	B-C	C	C-D	D	E	F	G	計	備考
	測定月												
露 場	4月	11 (1.5)	68 (9.4)	99 (13.8)	22 (3.1)	55 (7.6)	11 (1.5)	231 (32.1)	25 (3.5)	37 (5.1)	161 (22.4)	720 (100)	
	5月	30 (4.0)	71 (9.5)	80 (10.8)	13 (1.7)	51 (6.9)	11 (1.5)	320 (43.0)	30 (4.0)	22 (3.0)	116 (15.6)	744 (100)	
	6月	44 (6.2)	86 (12.1)	62 (8.7)	3 (0.4)	26 (3.7)	5 (0.7)	377 (52.9)	9 (1.3)	9 (1.3)	91 (12.8)	712 (100)	
	7月	15 (2.2)	66 (9.6)	81 (11.7)	8 (1.2)	35 (5.1)	3 (0.4)	421 (61.0)	6 (0.9)	7 (1.0)	48 (7.0)	690 (100)	
	8月	31 (4.2)	60 (8.1)	69 (9.3)	3 (0.4)	23 (3.1)	4 (0.5)	450 (60.5)	3 (0.4)	8 (1.1)	93 (12.5)	744 (100)	
	9月	21 (2.9)	76 (10.6)	92 (12.8)	16 (2.2)	32 (4.4)	2 (0.3)	218 (30.3)	21 (2.9)	25 (3.5)	217 (30.1)	720 (100)	
	10月	8 (1.1)	76 (10.4)	68 (9.3)	7 (1.0)	25 (3.4)	1 (0.1)	248 (33.8)	24 (3.3)	40 (5.4)	237 (32.3)	734 (100)	
	11月	0 (0.0)	25 (3.6)	51 (7.3)	11 (1.6)	19 (2.7)	4 (0.6)	317 (45.5)	15 (2.2)	31 (4.4)	224 (32.1)	697 (100)	
	12月	0 (0.0)	13 (1.9)	34 (4.9)	5 (0.7)	21 (3.0)	2 (0.3)	422 (61.2)	27 (3.9)	40 (5.8)	126 (18.3)	690 (100)	
	1月	0 (0.0)	8 (1.1)	45 (6.1)	20 (2.7)	31 (4.2)	9 (1.2)	427 (57.6)	37 (5.0)	47 (6.3)	117 (15.8)	741 (100)	
	2月	1 (0.1)	19 (2.8)	41 (6.1)	9 (1.3)	39 (5.8)	23 (3.4)	379 (56.4)	32 (4.8)	21 (3.1)	108 (16.1)	672 (100)	
	3月	4 (0.5)	31 (4.2)	67 (9.1)	11 (1.5)	66 (8.9)	21 (2.8)	322 (43.5)	35 (4.7)	57 (7.7)	126 (17.0)	740 (100)	
	年間	165 (1.9)	599 (7.0)	789 (9.2)	128 (1.5)	423 (4.9)	96 (1.1)	4132 (48.0)	264 (3.1)	344 (4.0)	1664 (19.3)	8604 (100)	

- ・「発電用原子炉施設の安全解析に関する気象指針(平成13年3月 原子力安全委員会)」に基づく1時間値を用いて分類。
- ・風向風速計〔プロペラ型〕(気象庁検定付)、日射計〔電気式〕(気象庁検定付)、放射収支計〔風防型〕

大気安定度分類表

風速(U) m/s	日射量(T) kW/m ²				放射収支量(Q) kW/m ²		
	T ≥ 0.60	0.60 > T ≥ 0.30	0.30 > T ≥ 0.15	0.15 > T	Q ≥ -0.020	-0.020 > Q ≥ -0.040	-0.040 > Q
U < 2	A	A-B	B	D	D	G	G
2 ≤ U < 3	A-B	B	C	D	D	E	F
3 ≤ U < 4	B	B-C	C	D	D	D	E
4 ≤ U < 6	C	C-D	D	D	D	D	D
6 ≤ U	C	D	D	D	D	D	D

発電用原子炉施設の安全解析に関する気象指針 (平成13年3月 原子力安全委員会)

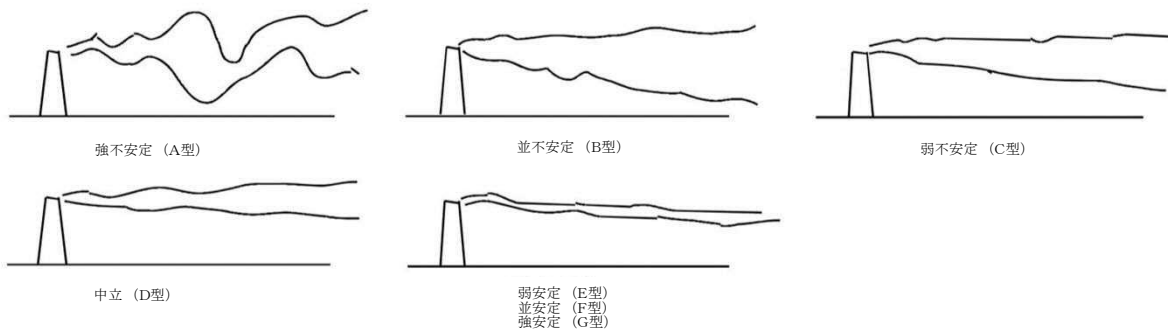

大気安定度と煙の型との模式

④ 風配図
 ・地上10 m

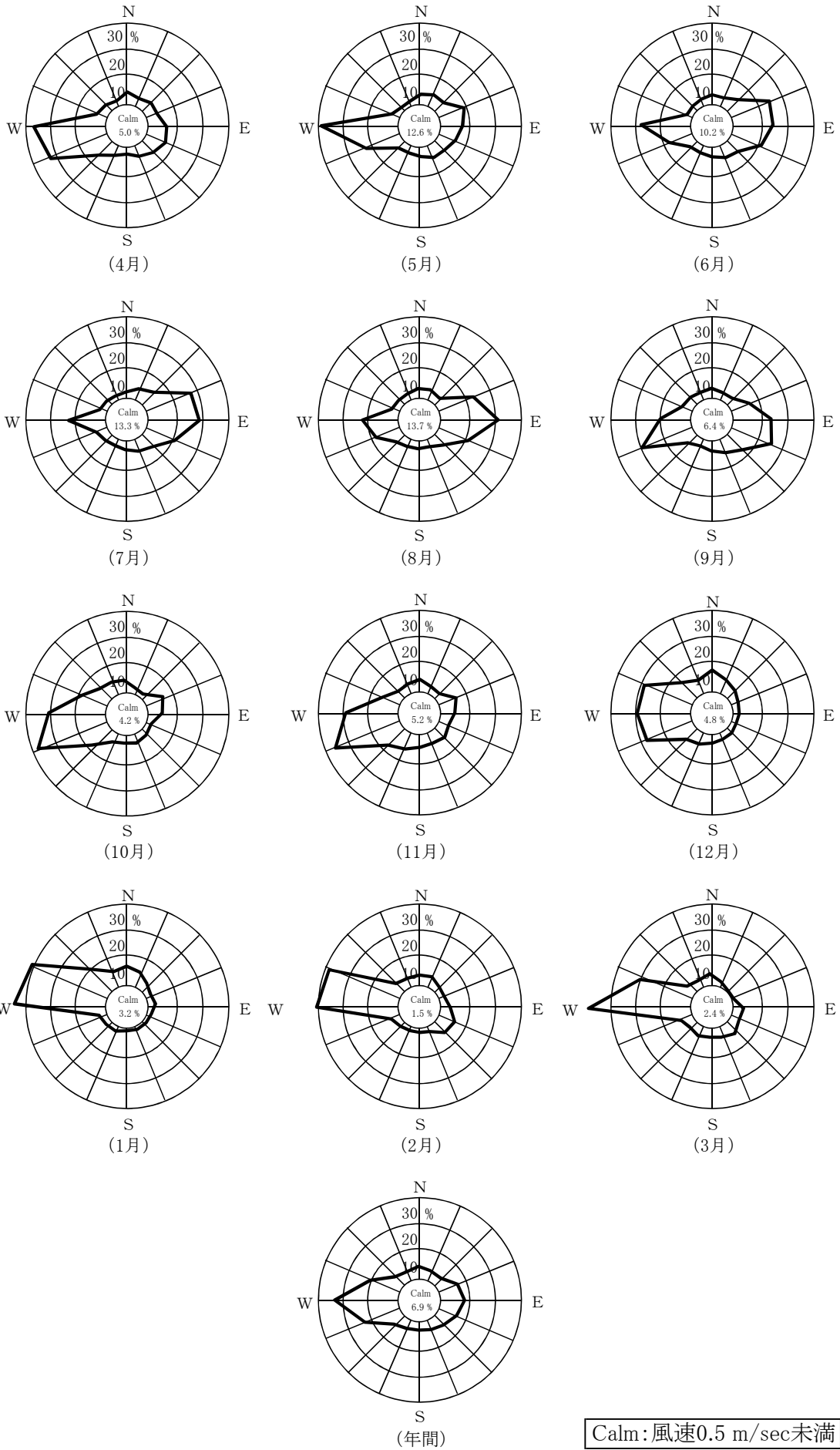

・地上100 m

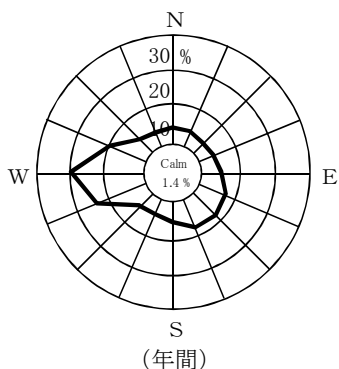
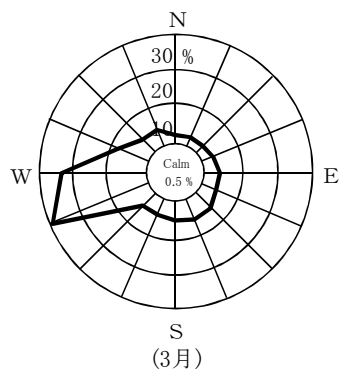
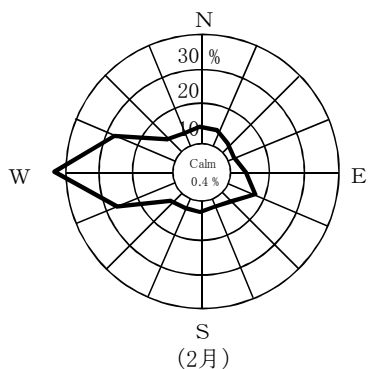
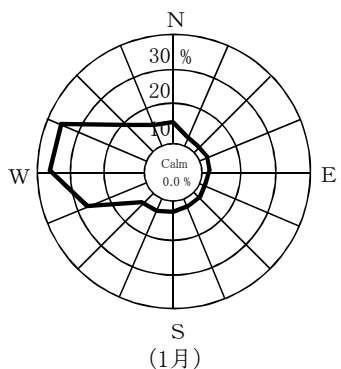
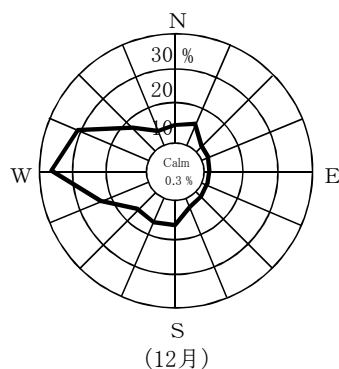
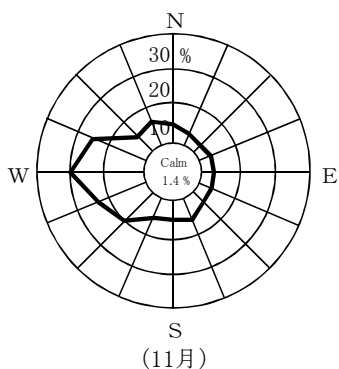
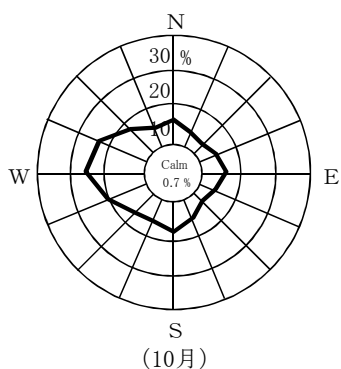
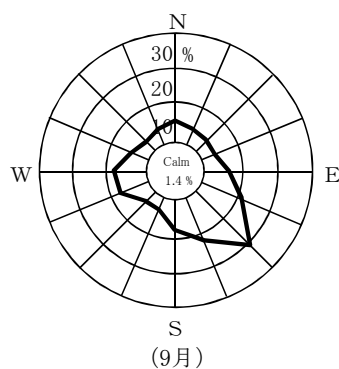
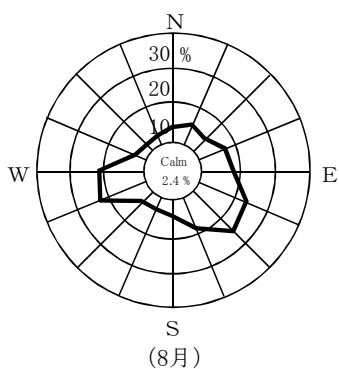
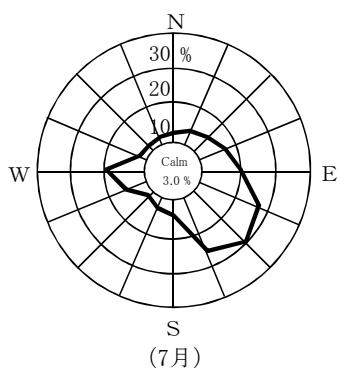
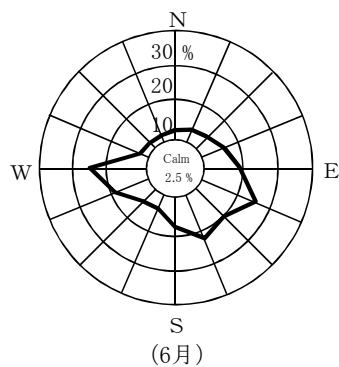
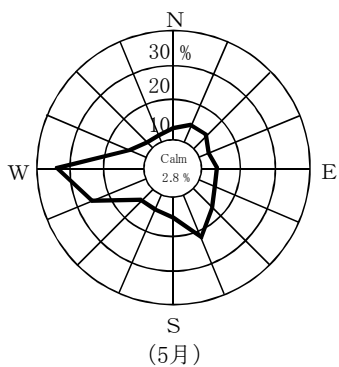
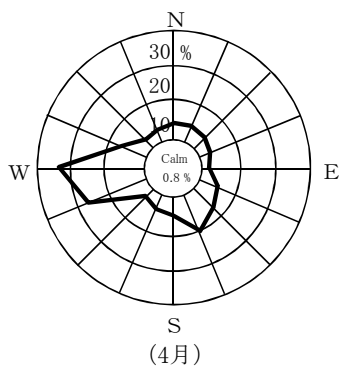

Calm: 風速0.5 m/sec未満